



Manual de instrucciones Golf, GTI

Golf, GTI Manual de instrucciones



Índice

Acerca de este manual de instrucciones

4

Explicación de los símbolos

5

Manual de instrucciones

Cuadros generales del vehículo

– Vista frontal	6
– Vista lateral	7
– Vista trasera	8
– Puerta del conductor	9
– Lado del conductor	10
– Consola central	12
– Lado del acompañante	14
– Mandos en el revestimiento interior del techo	14

Información para el conductor

– Símbolos en el cuadro de instrumentos	15
– Cuadro de instrumentos	17
– Manejo del cuadro de instrumentos	29
– Manejo e indicaciones del sistema de infotainment	31

Seguridad

– Indicaciones generales	38
– Posición en el asiento	39
– Cinturones de seguridad	41
– Sistema de airbags	50
– Transportar niños de forma segura	60
– En caso de emergencia	68

Apertura y cierre

– Llave del vehículo	71
– Sistema de cierre y arranque sin llave "Keyless Access"	73
– Puertas y tecla del cierre centralizado	75
– Alarma antirrobo	80
– Vigilancia del habitáculo y sistema antirremolcado	81
– Portón del maletero	82
– Ventanillas	84
– Techo de cristal	86

Volante

– Ajustar la posición del volante	88
-----------------------------------	----

Asientos y apoyacabezas

– Asientos delanteros	89
– Asientos traseros	92
– Apoyacabezas	94
– Funciones de los asientos	96

Luces

– Intermitentes	97
– Alumbrado	98
– Luz de carretera	100
– Luz de estacionamiento	102
– Faros	104
– Iluminación interior	105

Visibilidad

– Limpiacristales	106
– Espejos retrovisores	109
– Equipamiento para protegerse del sol	112

Calefacción y climatizador

– Calefactar, ventilar y refrigerar	113
-------------------------------------	-----

Conducción

– Indicaciones para la conducción	119
– Poner en marcha y apagar el motor	127
– Sistema Start-Stop	133
– Problemas y soluciones	135
– Cambio manual: cambiar de marchas	136
– Problemas y soluciones	137
– Cambio automático	137
– Asistente de arranque en pendiente	144
– Función de asistencia en descenso	145
– Dirección	145
– Selección del perfil de conducción	147

Sistemas de asistencia al conductor

– Regulador de velocidad (GRA)	150
– Control de crucero adaptativo (ACC)	152
– Sistema de vigilancia Front Assist	157
– Detector de ángulo muerto	162

Aparcar y maniobrar

– Aparcar	165
– Freno de mano	166
– Advertencias de seguridad relativas a los sistemas de aparcamiento	166
– Ayuda de aparcamiento	167
– Asistente de marcha atrás (Rear View)	169
– Sistema de aparcamiento asistido	172

– Asistente de salida del aparcamiento (Exit Assist)	177
– Sistemas de asistencia a la frenada	178

Equipamiento práctico

– Compartimentos portaobjetos	182
– Portabebidas	185
– Cenicero y encendedor	186
– Tomas de corriente	187

Multimedia

– Subwoofer	189
-------------	-----

Transmisión de datos

– Ciberseguridad	190
– Conexiones cableadas e inalámbricas	191
– Volkswagen Media Control	194
– Punto de acceso WLAN (hotspot)	196

Transporte de objetos

– Colocar el equipaje y la carga	199
– Cubierta del maletero	200
– Piso del maletero	200
– Equipamiento del maletero	201
– Portaequipajes de techo	203
– Conducción con remolque	206

Combustible y depuración de gases de escape

– Advertencias de seguridad relativas a la manipulación del combustible	207
– Tipos de combustible y repostaje	207
– Componentes relevantes para los gases de escape	210

Situaciones diversas

– Herramientas de a bordo	212
– Escobillas limpiacristales	214
– Cambiar lámparas	215
– Cambiar fusibles	222
– Ayuda de arranque	225
– Arrancar por remolcado y remolcar	228

Comprobar y reponer

– En el vano motor	233
– Líquidos y medios operativos	236
– Líquido lavacristales	237
– Aceite del motor	238
– Líquido refrigerante del motor	242
– Líquido de frenos	245
– Batería de 12 voltios	247

Llantas y neumáticos

– Sistema de control de los neumáticos	251
– Información importante sobre las ruedas y los neumáticos	254
– Tapacubos	266
– Cambiar una rueda	268
– Kit reparapinchazos	274

Mantenimiento

– Servicio	278
– Conservación del vehículo	282
– Accesorios, cambio de piezas, reparaciones y modificaciones	288

Información para el cliente

– Garantía legal y Garantía de Movilidad de Larga Duración	292
– Memorias y servicios de datos	293
– Adhesivos y letreros	296
– Líquidos del climatizador	297
– Recepción de radio y antena	297
– Protección de componentes	298
– Declaración de conformidad	298
– Entrega y desguace de los vehículos al final de su vida útil	298

Datos técnicos

– Indicaciones sobre los datos técnicos	299
– Datos distintivos del vehículo	300
– Dimensiones	301
– Capacidad del depósito de combustible	302
– Motores	302

Abreviaturas empleadas	304
-------------------------------	-----

Índice alfabético	306
--------------------------	-----

Acerca de este manual de instrucciones

- Este manual de instrucciones es válido para todos los modelos y versiones del Golf.
- Al final del manual encontrará un **índice** ordenado alfabéticamente.
- Al final del manual encontrará una **lista de abreviaturas** con las explicaciones de las abreviaturas y las denominaciones técnicas.
- Las **indicaciones de dirección** (por ejemplo, hacia la izquierda, hacia la derecha, hacia delante, hacia atrás) se refieren, por lo general y mientras no se indique algo diferente, al sentido de la marcha.
- Las **ilustraciones** sirven de orientación y se han de entender como una representación estándar.
- Este manual de instrucciones se ha redactado para vehículos con el volante a la izquierda. En los **vehículos con el volante a la derecha**, la disposición de los mandos difiere en parte de la mostrada en las ilustraciones o la descrita en los textos → pág. 10.
- Las **indicaciones en millas** en vez de en kilómetros, o en mph en vez de en km/h, se refieren a cuadros de instrumentos o sistemas de infotainment específicos de determinados países.
- Al principio de algunos apartados hay unas **definiciones breves**, sobre fondo de color, que resumen la función y la utilidad de un sistema o de un equipamiento. En los apartados en cuestión se proporciona información más detallada sobre dicho sistema o equipamiento, así como sobre sus características, condiciones y limitaciones.
- Las modificaciones técnicas que hayan podido realizarse en el vehículo tras el cierre de la edición quedan recogidas en un **suplemento** que se adjunta a la documentación de a bordo.

Se describen todos los equipamientos y modelos sin especificar si se trata de equipamientos opcionales o de versiones del modelo. Por ello, puede que se describan equipamientos que no incorpore su vehículo o que solo estén disponibles en algunos países. Consulte el equipamiento de su vehículo en la documentación que se entrega con el mismo y, si desea obtener información más detallada al respecto, dirijase a su concesionario Volkswagen.

Todos los datos facilitados en este manual de instrucciones se corresponden con la información disponible al cierre de la redacción. Dado que el vehículo se sigue desarrollando continuamente, es posible que presente diferencias con respecto a los datos recogidos en este manual. Por esta razón, no se puede presentar ninguna reclamación en el caso de que no coincidan datos, ilustraciones o descripciones.

Si vende o presta el vehículo a terceros, asegúrese de que toda la documentación de a bordo se encuentre siempre en el vehículo.

Cuadernos que integran la documentación de a bordo:

- Manual de instrucciones

Cuadernos adicionales de la documentación de a bordo (opcionales):

- Suplemento
- Sistema de infotainment (interfaz de teléfono incluida)
- *Otros cuadernos*

Explicación de los símbolos



Hace referencia a un apartado de un capítulo con informaciones e indicaciones de seguridad importantes ⚠ que se deberán tener siempre en cuenta.



La flecha indica que el apartado continúa en la página siguiente.



La flecha indica el final de un apartado.



Este símbolo indica situaciones en las que hay que detener el vehículo lo antes posible.



Este símbolo indica que se trata de una marca registrada. La ausencia de este símbolo, sin embargo, no significa necesariamente que el término en cuestión se pueda utilizar libremente.



Los símbolos de este tipo hacen referencia a advertencias, dentro del mismo apartado o en la página indicada, sobre posibles riesgos de accidente y lesiones, e indican cómo proceder para evitarlos.



Referencia, dentro de un mismo apartado o en la página indicada, a posibles daños materiales.



PELIGRO

Los textos con este símbolo advierten de situaciones peligrosas que, de ignorarse, provocarían la muerte o lesiones graves.



ADVERTENCIA

Los textos con este símbolo advierten de situaciones peligrosas que, de ignorarse, podrían provocar la muerte o lesiones graves.



ATENCIÓN

Los textos con este símbolo advierten de situaciones peligrosas que, de ignorarse, podrían provocar lesiones de gravedad leve o media.



AVISO

Los textos con este símbolo advierten de situaciones que, de ignorarse, podrían provocar daños en el vehículo.



Los textos con este símbolo contienen información sobre la protección del medio ambiente.



Los textos con este símbolo contienen información adicional.



Cuadros generales del vehículo

Vista frontal

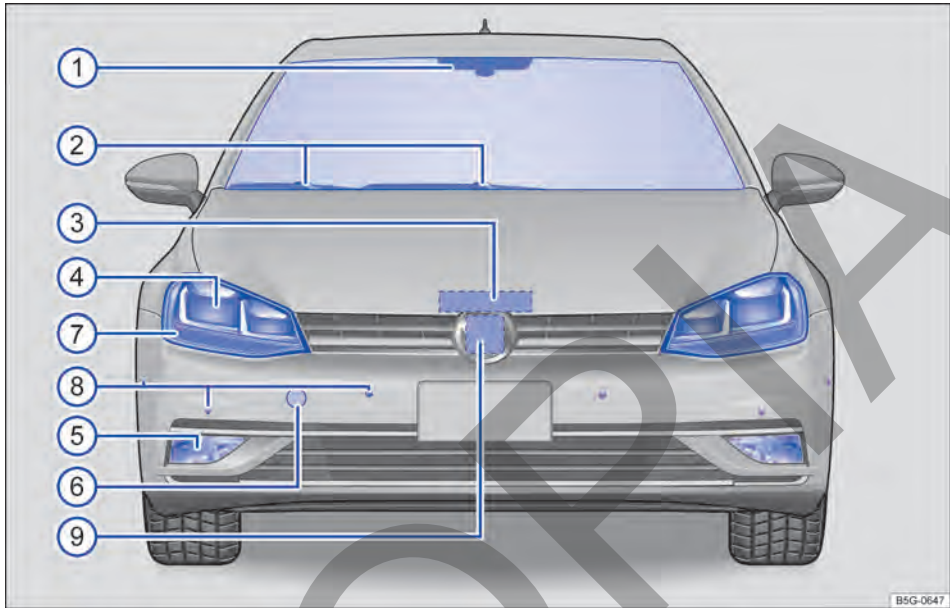

Fig. 2 Cuadro general del frontal del vehículo.

Leyenda de la fig. 2:

① Sensor de lluvia y de luz con:	106
– Cámara del asistente de luz de carretera (Light Assist)	97
② Limpiaparabrisas	106
③ Palanca de desbloqueo del capó del motor	235
④ Faro	97, 215
⑤ Faro antiniebla	97, 215
⑥ Alojamiento de la argolla de remolque delantera detrás de una tapa	228
⑦ Intermitente	97, 215
⑧ Sensores para:	
– Ayuda de aparcamiento	167
– Sistema de aparcamiento asistido	172
⑨ Sensor de radar para:	
– Control de crucero adaptativo (ACC)	152
– Sistema de vigilancia Front Assist	157

Las posiciones ④, ⑤, ⑦ y ⑧ se encuentran en el mismo lugar a la izquierda y a la derecha. <

Vista lateral

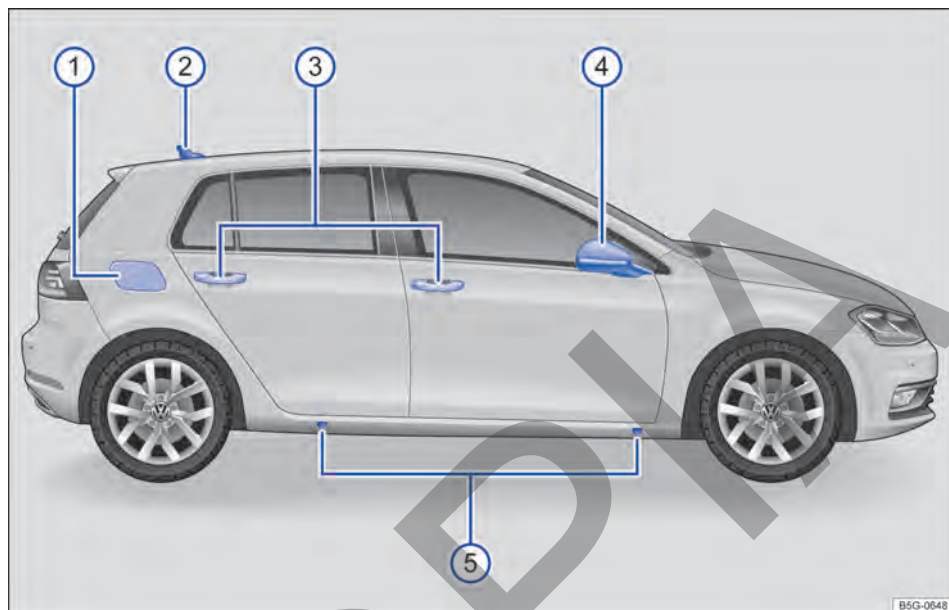

Fig. 3 Cuadro general del lado derecho del vehículo.

Leyenda de la fig. 3:

① Tapa del depósito de combustible.....	210
② Antena de techo.....	291
③ Manillas de las puertas.....	
④ Retrovisor exterior.....	109
– Intermitente adicional.....	97
– Luces de orientación.....	97
⑤ Puntos de apoyo para el gato.....	268

Las posiciones ③ a ⑤ se encuentran en el mismo lugar también en el otro lado del vehículo. <

Vista trasera

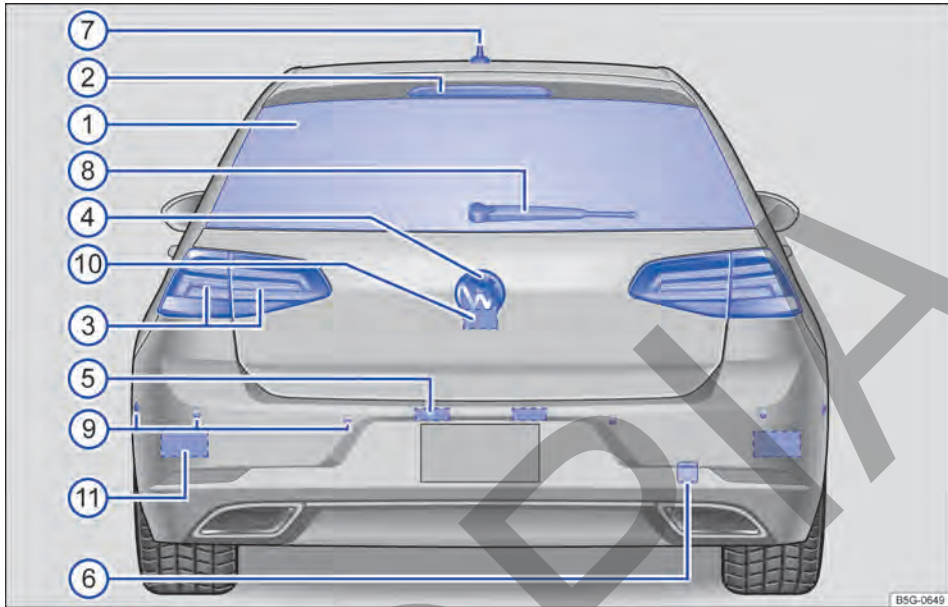

Fig. 4 Cuadro general de la parte trasera del vehículo.

Leyenda de la fig. 4:

① Luneta con calefacción.....	113
② Tercera luz de freno.....	
③ Grupos ópticos traseros.....	97, 215
④ Emblema de Volkswagen para abrir el portón del maletero.....	83
⑤ Luz de matrícula.....	215
⑥ Alojamiento de la argolla de remolque trasera detrás de una tapa.....	228
⑦ Antena de techo.....	291
⑧ Limpialuneta.....	106
⑨ Sensores para:	
– Ayuda de aparcamiento.....	167
– Sistema de aparcamiento asistido.....	172
⑩ Zona de la cámara del asistente de marcha atrás (Rear View).....	169
⑪ Detrás del paragolpes: sensor de radar para los sistemas de asistencia.....	162

Las posiciones ③, ⑤, ⑨ y ⑪ se encuentran en el mismo lugar a la izquierda y a la derecha. ◀

Puerta del conductor

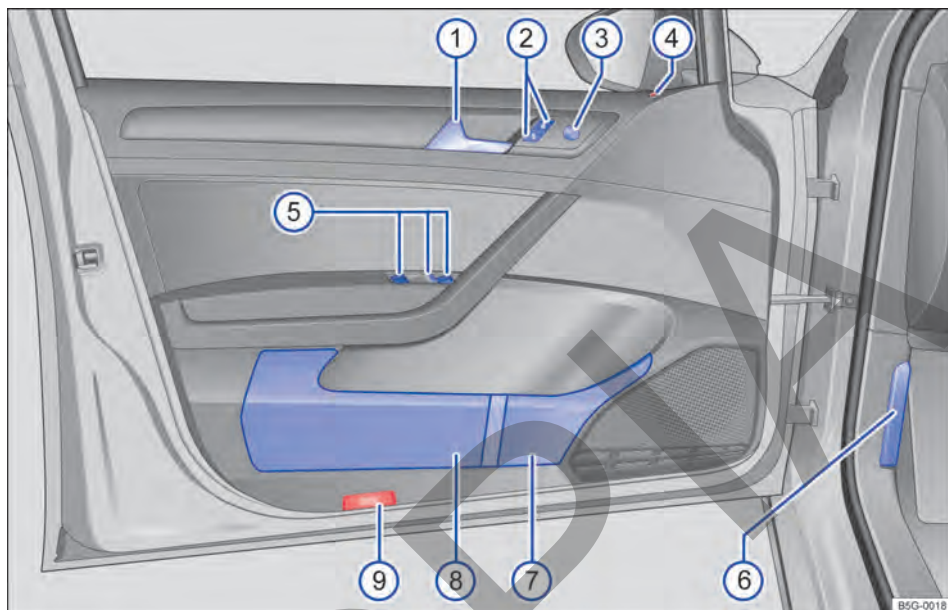

Fig. 5 Cuadro general de los mandos dispuestos en la puerta del conductor.

Leyenda de la fig. 5:

① Manilla de la puerta	
② Tecla para bloquear y desbloquear el vehículo	76
③ Mando para ajustar los retrovisores exteriores:	109
– Ajuste de los retrovisores exteriores L - 0 - R	
– Calefacción de los retrovisores exteriores	
– Plegado de los retrovisores exteriores	
④ Testigo de control del cierre centralizado	76
⑤ Teclas para accionar las ventanillas:	84
– Elevavinas eléctrico	
– Tecla de seguridad para los elevavinas traseros	
⑥ Palanca de desbloqueo del capó del motor	235
⑦ Portabotellas	185
⑧ Portaobjetos con espacio para guardar un chaleco reflectante	70
⑨ Catadióptico	

Lado del conductor

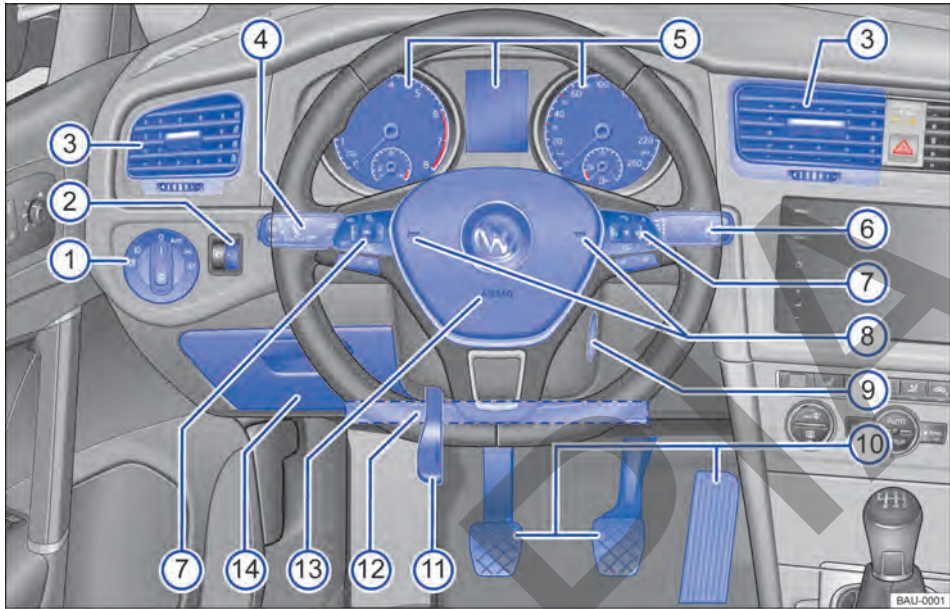



















Fig. 6 Cuadro general del lado del conductor.

Leyenda de la fig. 6:

①	Mando de las luces ☼	97
	– Luces diurnas independientes o permanentes 0	
	– Control automático de la luz de cruce AUTO	
	– Luz de posición y luz de cruce ☼, ☼	
	– Luces antiniebla ☼, ☼	
②	Regulador para:	
	– Regulación del alcance de las luces ☼	97
③	Difusor de aire ◀ - ▶	113
④	Palanca	97
	– para encender y apagar la luz de carretera ☼ - ☼	
	– para las ráfagas de luz ☼x	
	– para los intermitentes ☼	
	– para la luz de estacionamiento P<	
	– con mando y teclas para manejar el regulador de velocidad (GRA) ON - CANCEL - OFF , (RES/+ - SET/-)	150
	– con tecla para los sistemas de asistencia al conductor ☼	31
⑤	Cuadro de instrumentos:	
	– Instrumentos	17
	– Pantalla	17
	– Testigos de advertencia y de control	15 ▶

⑥	Palanca 	106
	<ul style="list-style-type: none"> – para conectar el limpiaparabrisas HIGH – LOW – para el barrido intermitente del parabrisas o para conectar el sensor de lluvia INT – para ajustar la duración de los intervalos de barrido o la sensibilidad del sensor de lluvia ... – para desconectar el limpiacristales OFF – para el barrido breve 1x – para el barrido automático del limpiavaparabrisas  – para el limpialuneta  – para el barrido automático del limpiavaluneta  – con teclas para manejar el sistema de información Volkswagen TRIP, OK/RESET 	29
⑦	Mandos del volante multifunción	30
	<ul style="list-style-type: none"> – Teclas para manejar el sistema de información Volkswagen  - OK -  – Activación del sistema de control por voz  (sin función dependiendo del equipamiento) – Tecla VIEW: regresar al último menú consultado – Audio, navegación  – Teclas para manejar el regulador de velocidad (GRA) RES, SET,  - CNL -  – Teclas para manejar el control de cruceo adaptativo (ACC) RES, SET,   -  -  – Tecla para acceder a los sistemas de asistencia  – Ajuste del volumen del sistema de infotainment o de una conversación telefónica  -  	150
		152
		31
⑧	Bocina	
⑨	Cerradura de encendido	127
⑩	Pedales	119
⑪	Palanca para el ajuste de la columna de dirección	39
⑫	Ubicación del airbag para las rodillas en el tablero de instrumentos	50
⑬	Airbag frontal del conductor	50
⑭	Portaobjetos	182

Consola central

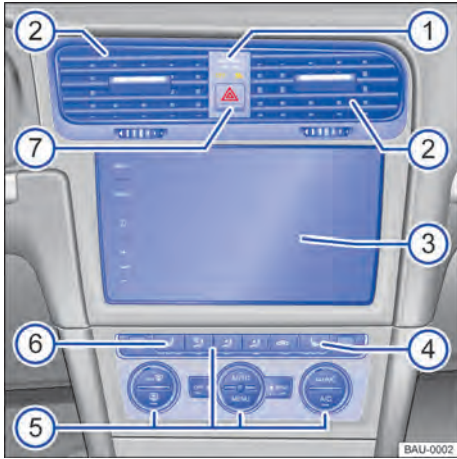

Fig. 7 Cuadro general de la parte superior de la consola central.

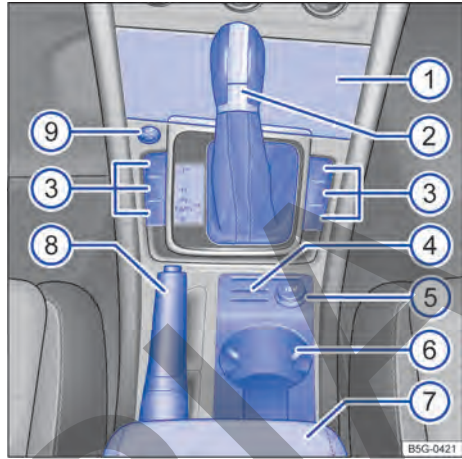











Fig. 8 Cuadro general de la parte inferior de la consola central.

Leyenda de la **fig. 7:**

① Testigo de control de la desactivación del airbag frontal del acompañante.....	50
② Difusor de aire ◀-▶▶▶▶▶▶.....	113
③ Sistema de infotainment (montado de fábrica)	
– Pantalla táctil.....	31
– Radio → cuaderno <i>Sistema de infotainment</i>	
– Sistema de navegación → cuaderno <i>Sistema de infotainment</i>	
④ Tecla de la calefacción del asiento derecho 	113
⑤ Mandos para:	
– Climatizador manual.....	113
– Climatronic.....	113
⑥ Tecla de la calefacción del asiento izquierdo 	113
⑦ Pulsador para conectar y desconectar los intermitentes de emergencia 	68

Leyenda de la **fig. 8:**

① Portaobjetos.....	182
– Con toma USB  o toma multimedia MEDIA-IN → cuaderno <i>Sistema de infotainment</i>	
② Palanca para:	
– Cambio manual.....	136
– Cambio automático.....	139
③ Teclas para:	
– Selección del perfil de conducción (Driving Mode Selection) 	147
– Sistema Start-Stop 	133
– Sistema de aparcamiento asistido 	172 ▶

– Ayuda de aparcamiento 	167
– Tecla para conectar y desconectar el ASR 	178
④ Portatarjetas.....	182
⑤ Encendedor o toma de corriente de 12 voltios.....	186, 187
⑥ Portabebidas.....	185
⑦ Reposabrazos central delantero con portaobjetos.....	39, 182
⑧ Palanca del freno de mano.....	166
⑨ Pulsador para poner en marcha y parar el motor (Press & Drive)  (sistema de cierre y arranque Keyless Access).....	127 <

COPIA

Lado del acompañante

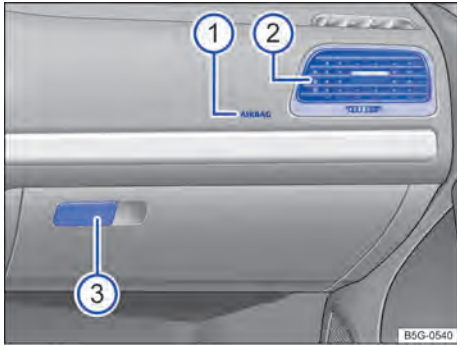

Fig. 9 Cuadro general del lado del acompañante.

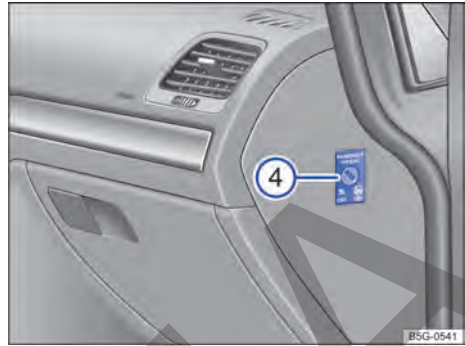

Fig. 10 Tablero de instrumentos con la puerta del acompañante abierta.

Leyenda de la fig. 9 y fig. 10:

① Ubicación del airbag frontal del acompañante.....	50
② Difusor de aire ◀-▶.....	113
③ Manilla de la guantera.....	182
④ Lateral del tablero de instrumentos: conmutador de llave para desactivar el airbag frontal del acompañante.....	50

Mandos en el revestimiento interior del techo

Símbolo	Significado
	Teclas para las luces interiores y de lectura → pág. 97
	Mando del techo de cristal → pág. 86

Información para el conductor

Símbolos en el cuadro de instrumentos

Los testigos de advertencia y de control sirven para advertir al conductor, indicar la presencia de alguna anomalía o avisar de la activación de determinadas funciones. Algunos testigos de advertencia y de control se encienden al conectar el encendido y tienen que apagarse una vez se ponga el motor en marcha o durante la marcha.



















Dependiendo del equipamiento del vehículo, en la pantalla del cuadro de instrumentos puede mostrarse una representación simbólica en lugar de un testigo de advertencia.

















Algunos testigos de advertencia y de control no están disponibles en todos los mercados.













Los testigos de control que se encienden en el mando de las luces se explican en el capítulo "Luces" → pág. 97.

Símbolo	Significado → ⚠
	STOP ¡No continúe la marcha! Con la representación simbólica correspondiente: la(s) puerta(s), el portón del maletero o el capó del motor están abiertos o no están cerrados correctamente → pág. 19.
	Testigo de advertencia central. Tenga en cuenta la información adicional que se muestre en la pantalla del cuadro de instrumentos.
	STOP ¡No continúe la marcha! El freno de mano está accionado → pág. 166.
	STOP ¡No continúe la marcha! El nivel del líquido de frenos está demasiado bajo → pág. 245 o hay una avería en el sistema de frenos → pág. 127.
	STOP ¡No continúe la marcha! El nivel del líquido refrigerante del motor está demasiado bajo, la temperatura del líquido refrigerante del motor es excesiva o hay una avería en el sistema de refrigeración del motor → pág. 27, → pág. 242. ^{a)}

Símbolo	Significado → ⚠
	STOP ¡No continúe la marcha! La presión del aceite del motor es demasiado baja → pág. 242. ^{a)}
	Si parpadea: STOP ¡No continúe la marcha! Hay una avería en la dirección → pág. 147.
	Si se enciende: la dirección electro-mecánica no funciona → pág. 147.
	¡Frene o desvíe la trayectoria! Advertencia de colisión del sistema de vigilancia Front Assist → pág. 158. ^{a)}
	El conductor o el acompañante no lleva colocado el cinturón de seguridad → pág. 43.
	¡Pise el pedal del freno! → pág. 142.
	Hay una avería en el alternador → pág. 247. ^{a)}
	El sistema de vigilancia Front Assist está desconectado → pág. 158. ^{a)}
	Testigo de advertencia central. Tenga en cuenta la información adicional que se muestre en la pantalla del cuadro de instrumentos.
	Las pastillas de freno están desgastadas. Acuda inmediatamente a un taller especializado y encargue una revisión de todas las pastillas de freno y, si es necesario, su sustitución → pág. 123.
	Si se enciende: hay una avería en el ESC o este se ha desconectado por causas del sistema. O BIEN: se ha vuelto a embornar la batería de 12 voltios → pág. 178.
	Si parpadea: el ESC o el ASR está regulando → pág. 178.
	Se ha desconectado manualmente el ASR. O BIEN: se ha desconectado manualmente el ESC. O BIEN: se ha conectado manualmente el ESC Sport → pág. 178.
	El ABS no funciona correctamente o no funciona en absoluto → pág. 178.
	La luz trasera antiniebla está encendida → pág. 97.

Símbolo	Significado → 
	Existe un fallo parcial o total en el alumbrado del vehículo → pág. 215. ^{a)}
	Si se enciende: hay una avería que influye en los gases de escape → pág. 211.
	Si parpadea: tienen lugar fallos en la combustión que dañan el catalizador → pág. 211.
EPC	Hay una avería en la gestión del motor → pág. 132.
	El régimen del motor está limitado (protección contra sobrecalentamiento) → pág. 132. ^{a)}
	Hay una avería en la dirección → pág. 147.
	La presión de los neumáticos está demasiado baja o hay una avería en el sistema de control de los neumáticos → pág. 251.
	El nivel del agua del lavacrystal está demasiado bajo → pág. 106. ^{a)}
	El depósito de combustible está casi vacío → pág. 26.
	Si parpadea: hay una avería en el sistema del aceite del motor → pág. 242. ^{a)}
	Si se enciende: el nivel de aceite del motor está demasiado bajo → pág. 242. ^{a)}
	Hay una avería en el sistema de airbags y de los pretensores de los cinturones → pág. 52.
OFF 	El airbag frontal del acompañante está desactivado (PASSENGER AIR BAG OFF ) → pág. 52.
ON 	El airbag frontal del acompañante está activado (PASSENGER AIR BAG ON ) → pág. 52.
	El tapón del depósito de combustible no está cerrado correctamente → pág. 26. ^{a)}
	El control de cruceo adaptativo (ACC) no está disponible actualmente → pág. 157. ^{a)}

Símbolo	Significado → 
	Hay una avería en el cambio → pág. 143 (automático), → pág. 137 (manual). ^{a)}
	Hay una avería en el detector de ángulo muerto. Acuda a un taller especializado → pág. 162.
	El intermitente izquierdo o derecho está encendido → pág. 97.
	Los intermitentes de emergencia están conectados → pág. 68.
	Si se enciende: ¡pise el pedal del freno! → pág. 127 (Poner el motor en marcha), → pág. 142 (Cambiar de marchas).
	Si parpadea: la tecla de bloqueo de la palanca selectora no está encastada → pág. 142.
	Si se enciende: el regulador de velocidad (GRA) está conectado y activo → pág. 150.
	Si se enciende: el control de cruceo adaptativo (ACC) está conectado y activo → pág. 155.
	La luz de carretera está encendida o las ráfagas de luz están accionadas → pág. 97.
	Uno de los ocupantes de las plazas traseras no lleva colocado el cinturón de seguridad → pág. 43.
	Uno de los ocupantes de las plazas traseras lleva colocado el cinturón de seguridad → pág. 43.
	El control de cruceo adaptativo (ACC) está activo. No se detecta ningún vehículo por delante → pág. 155.
	<i>Si el símbolo es de color blanco:</i> el control de cruceo adaptativo (ACC) está activo. Se ha detectado un vehículo que circula por delante → pág. 155.
	<i>Si el símbolo es de color gris:</i> el control de cruceo adaptativo (ACC) no está activo. El sistema está conectado, pero no está regulando → pág. 155.
	Control de cruceo adaptativo (ACC) → pág. 155

Símbolo	Significado → 
	Sistema de vigilancia Front Assist → pág. 158
	Hay una avería en el regulador de velocidad (GRA) → pág. 152.
	Cambio manual: hay una avería en el embrague → pág. 137.
	El asistente de luz de carretera está conectado → pág. 101.
	Preaviso de servicio o aviso de que ha llegado el momento de realizar un servicio → pág. 27.
	Estado de carga de la batería del teléfono móvil → cuaderno <i>Sistema de infotainment</i>
	La temperatura exterior es inferior a +4 °C (+39 °F) → pág. 17.
	El sistema Start-Stop está disponible, el apagado automático del motor está activo → pág. 133.
	El sistema Start-Stop no está disponible. O BIEN: el sistema Start-Stop ha puesto el motor en marcha automáticamente → pág. 133.
	Conducción de bajo consumo → pág. 19
	Referencia a información en la documentación de a bordo

a) El símbolo es a color en los cuadros de instrumentos con pantalla a color.

ADVERTENCIA

Si se ignoran los testigos de advertencia que se enciendan y los mensajes que se muestren, el vehículo podría quedarse parado en medio del tráfico; además, podrían producirse accidentes y lesiones graves.

- No ignore nunca los testigos de advertencia que se enciendan ni los mensajes que se muestren.
- Detenga el vehículo en cuanto sea posible y seguro.

ADVERTENCIA

Si en la pantalla del cuadro de instrumentos se enciende el testigo de advertencia , solo o acompañado de un mensaje, acuda inmediatamente a un taller especializado y solicite una revisión de las pastillas de freno y, si están desgastadas, su sustitución.

AVISO

Si ignora los testigos de control que se enciendan y los mensajes que se muestren, se podrían producir daños en el vehículo. 

Cuadro de instrumentos

Introducción al tema

Tras poner el motor en marcha con la batería de 12 voltios profundamente descargada o recién cambiada, puede que algunos ajustes del sistema (como la hora, la fecha, los ajustes de confort personalizados y las programaciones) se hayan desajustado o borrado. Compruebe y corrija estos ajustes una vez que la batería esté lo suficientemente cargada.

ADVERTENCIA

Cualquier distracción del conductor puede dar lugar a un accidente y a que se produzcan lesiones.

- No accione nunca las teclas del cuadro de instrumentos durante la marcha.
- Para reducir el riesgo de provocar un accidente y de que se produzcan lesiones, únicamente realice ajustes para las indicaciones de la pantalla del cuadro de instrumentos y para las indicaciones de la pantalla del sistema de infotainment cuando el vehículo esté detenido. 

Cuadro de instrumentos

📖 Observe ⚠ al inicio del capítulo en la página 17.

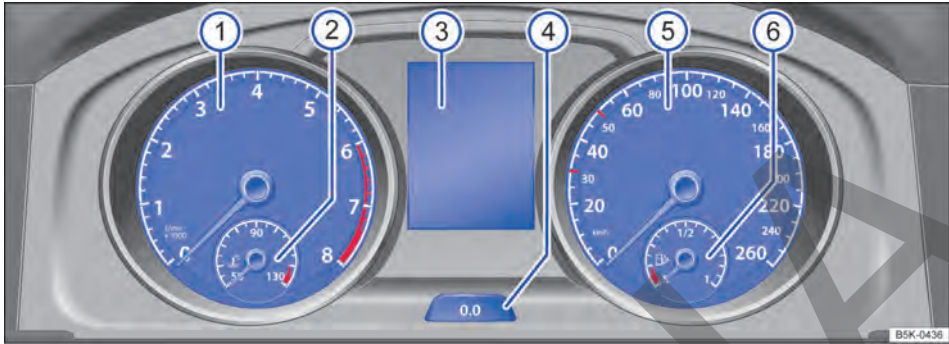

Fig. 11 En el tablero de instrumentos: cuadro de instrumentos.

Leyenda de la fig. 11:

- ① Cuentarrevoluciones (revoluciones x 1000 por minuto del motor en marcha) → pág. 18
- ② Indicador de temperatura del líquido refrigerante del motor → pág. 27
- ③ Indicaciones de la pantalla → pág. 19
- ④ Tecla de puesta a cero, de ajuste y de visualización de información → pág. 19
- ⑤ Velocímetro
- ⑥ Indicador del nivel de combustible → pág. 26

Cuentarrevoluciones

📖 Observe ⚠ al inicio del capítulo en la página 17.

Cuentarrevoluciones

El principio de la zona roja del cuentarrevoluciones indica el régimen máximo permitido del motor para todas las marchas tras el rodaje del mismo y funcionando a temperatura de servicio. Antes de alcanzar la zona roja se debería cambiar a la siguiente marcha más larga, situar la palanca selectora en la posición D/S o levantar el pie del acelerador → ⚠.

⚠ AVISO

- Cuando el motor esté frío, evite regímenes altos del motor, su sobresolicitación y los acelerones.
- Para evitar daños en el motor, no permita que la aguja del cuentarrevoluciones permanezca mucho tiempo en la zona roja de la escala.

🌿 Cambiar pronto a una marcha superior contribuye a reducir el consumo de combustible y los ruidos de funcionamiento. <

Indicaciones de la pantalla

📖 Observe ⚠ al inicio del capítulo en la página 17.

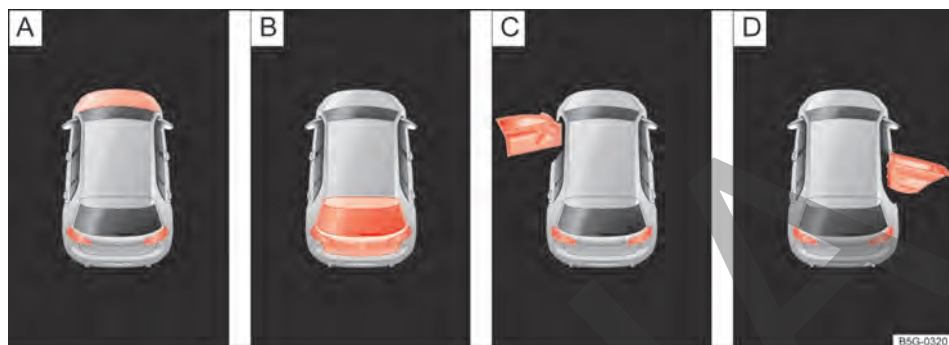

Fig. 12 En la pantalla del cuadro de instrumentos: indicaciones sobre el estado del capó del motor, del portón del maletero y de las puertas.

Leyenda de la **fig. 12**:

- A** **¡No continúe la marcha!** El capó del motor está abierto o no está cerrado correctamente → pág. 235.
- B** **¡No continúe la marcha!** El portón del maletero está abierto o no está cerrado correctamente.
- C** **¡No continúe la marcha!** La puerta está abierta o no está cerrada correctamente.
- D** **¡No continúe la marcha!** La puerta está abierta o no está cerrada correctamente.

En la pantalla del cuadro de instrumentos → **fig. 11** puede mostrarse diversa información en función del equipamiento del vehículo:

- Puertas, capó del motor y portón del maletero abiertos → **fig. 12**
- Mensajes de advertencia y de información
- Cuentakilómetros
- Hora
- Sistema de infotainment → cuaderno *Sistema de infotainment*
- Indicaciones del teléfono → cuaderno *Sistema de infotainment*
- Temperatura exterior
- Indicación de la brújula
- Posiciones de la palanca selectora
- Recomendación de marcha

- Indicador de los datos de viaje (indicador multifunción) y menús para realizar diversos ajustes
- Indicador de intervalos de servicio → pág. 27
- Advertencia de velocidad
- Advertencia de velocidad para los neumáticos de invierno
- Indicación del estado del sistema Start-Stop → pág. 133
- Indicación del estado de la gestión de cilindros activa (ACT[®]) → pág. 120
- Conducción de bajo consumo
- Letras distintivas del motor (LDM)

Puertas, capó del motor y portón del maletero abiertos

Tras desbloquear el vehículo y durante la marcha, en la pantalla del cuadro de instrumentos se muestra si alguna de las puertas, el capó del motor o el portón del maletero están abiertos → **fig. 12** y, dado el caso, también se indica con una señal acústica. Según la versión del cuadro de instrumentos, la representación puede variar.

Posiciones de la palanca selectora (cambio de doble embrague DSG[®])

La posición actual de la palanca selectora se muestra tanto junto a la palanca como en la pantalla del cuadro de instrumentos. Cuando la palanca se encuentra en la posición **D/S**, así como ▶

en la posición Tiptronic, dado el caso se muestra en la pantalla del cuadro de instrumentos la marcha engranada en cada momento → pág. 137.

Cuentakilómetros

El *cuentakilómetros total* registra el kilometraje total recorrido por el vehículo.

El *cuentakilómetros parcial (trip)* indica los kilómetros recorridos desde la última vez que se puso a cero. La última cifra indica 100 metros.

- Pulse brevemente la tecla  del cuadro de instrumentos → pág. 17 para poner el cuentakilómetros parcial a 0.

Indicador de la temperatura exterior

Si la temperatura exterior es inferior a aprox. +4 °C (+39 °F), en el indicador de la temperatura exterior se enciende adicionalmente el “símbolo del cristal de hielo” ❄. Este símbolo permanece encendido hasta que la temperatura exterior sobrepasa los +6 °C (+43 °F) → .

Cuando el vehículo está detenido o se circula a muy poca velocidad, la temperatura exterior indicada puede ser ligeramente superior a la real debido al calor emitido por el motor.

El margen de medición abarca desde -45 °C (-49 °F) hasta +76 °C (+169 °F).

Indicación de la brújula

Cuando el encendido está conectado y el sistema de infotainment encendido, en la pantalla del cuadro de instrumentos puede indicarse la dirección en la que se circula.

Posiciones de la palanca selectora (cambio automático)

La posición actual de la palanca selectora se muestra tanto junto a la palanca como en la pantalla del cuadro de instrumentos. En la posición *D/S*, así como en el modo Tiptronic, dado el caso se muestra en la pantalla la marcha engranada en cada momento.

Recomendación de marcha

En la pantalla del cuadro de instrumentos puede mostrarse durante la conducción una recomendación de la marcha que convendría elegir para ahorrar combustible.

Advertencia de velocidad para los neumáticos de invierno

Si se supera la velocidad máxima ajustada, aparece una indicación en la pantalla del cuadro de instrumentos.

En el sistema de infotainment se pueden realizar ajustes para la advertencia de velocidad → pág. 31.

Indicación del estado del sistema Start-Stop

En la pantalla del cuadro de instrumentos se muestra información acerca del estado actual → pág. 133.

Conducción de bajo consumo

Durante la marcha, en la pantalla del cuadro de instrumentos se indica si el vehículo circula con un consumo bajo  debido, p. ej., a la gestión de cilindros activa (ACT[®]) → pág. 120 o a la función de desplazamiento por inercia del cambio automático → pág. 137.

Letras distintivas del motor (LDM)

Pulse y mantenga pulsada (aprox. 15 segundos) la tecla  del cuadro de instrumentos → pág. 17 para que en la pantalla del mismo se muestren las letras distintivas del motor (LDM) que lleva montado el vehículo. Para ello, el encendido tiene que estar conectado y el motor apagado.

ADVERTENCIA

Aunque la temperatura exterior sea superior al punto de congelación, puede haber hielo en carreteras y puentes.

- El “símbolo del cristal de hielo” indica que puede haber peligro de heladas.
- A temperaturas exteriores superiores a +4 °C (+39 °F), también puede haber hielo aunque no se encienda el “símbolo del cristal de hielo”.
- ¡No se fíe nunca solamente del indicador de la temperatura exterior!

 Existen diversos cuadros de instrumentos, de ahí que puedan variar las versiones y las indicaciones de la pantalla. En el caso de las pantallas sin visualización de mensajes informativos o de advertencia, las anomalías se indican solamente mediante testigos de control. ▶

 Algunas indicaciones de la pantalla del cuadro de instrumentos pueden quedar ocultas por algún suceso repentino, p. ej., una llamada entrante.

 En función del equipamiento, algunos ajustes e indicaciones pueden realizarse o mostrarse también en el sistema de infotainment.

 De existir varias advertencias, los símbolos correspondientes se encenderán sucesivamente durante algunos segundos. Los símbolos permanecerán encendidos hasta que se elimine la causa.

Menús del cuadro de instrumentos



 **Observe**  al inicio del capítulo en la página 17.

El número de menús y de indicaciones informativas disponibles en el sistema de información Volkswagen depende del sistema electrónico y del equipamiento del vehículo.

En un taller especializado se pueden programar otras funciones o cambiar las existentes en función del equipamiento del vehículo. Volkswagen recomienda acudir para ello a un concesionario Volkswagen.

Algunas opciones de menú solo se pueden abrir con el vehículo detenido.

A continuación se muestra a modo de ejemplo la estructura de los menús del sistema de información Volkswagen en la pantalla del cuadro de instrumentos. El número real de menús disponibles

 Si al conectar el encendido se muestran advertencias sobre anomalías existentes, posiblemente no se podrán realizar ajustes ni se podrá mostrar información de la manera descrita. En este caso, acuda a un taller especializado y solicite la reparación de las anomalías. 

y la denominación de las distintas opciones de estos menús dependen del sistema electrónico y del equipamiento del vehículo.

Datos de viaje → pág. 21

Asistentes

Navegación → cuaderno *Sistema de infotainment*

Audio → cuaderno *Sistema de infotainment*

Teléfono → cuaderno *Sistema de infotainment*

Cronómetro → pág. 25

Estado vehículo

Personalización (selección de usuario) → pág. 36

ADVERTENCIA

Cualquier distracción del conductor puede dar lugar a un accidente y a que se produzcan lesiones.

- No abra nunca los menús de la pantalla del cuadro de instrumentos durante la marcha. 

Indicador de los datos de viaje (indicador multifunción)

 **Observe**  al inicio del capítulo en la página 17.

El indicador multifunción muestra diversos datos de viaje y valores de consumo. El indicador multifunción se abre en el menú de selección.

Cambiar de una indicación a otra

- *Vehículos sin volante multifunción*: Pulse la tecla basculante **TRIP** de la palanca del limpiacristales → pág. 29.
- *Vehículos con volante multifunción*: Pulse la tecla **Δ** o **▽** → pág. 29.

Cambiar de memoria

Pulse la tecla **OK/RESET** de la palanca del limpiacristales o la tecla **OK** del volante multifunción. 

Memoria Desde la salida

Si se interrumpe la marcha durante más de 2 horas, la memoria se borra.

Memoria Desde el repostaje

Visualización y memorización de los datos de viaje y de los valores de consumo recopilados. Al repostar, la memoria se borra.

Memoria Cálculo total

Esta memoria recoge los datos de viaje hasta un máximo de 19 horas y 59 minutos o 99 horas y 59 minutos, o hasta un máximo de 1999,9 km o 9999,9 km. Cuando se sobrepasa alguno de estos valores máximos¹⁾, la memoria se borra.

Ejemplos de indicaciones

Indicación	Función
Consumo	El consumo actual de combustible se indica en l/100 km durante la marcha y en l/h cuando el vehículo está detenido.
Consumo medio	Tras conectar el encendido, el consumo medio de combustible comienza a mostrarse en l/100 km una vez recorridos 300 metros aproximadamente. Hasta ese momento aparecen guiones. El valor indicado se actualiza aprox. cada segundo.
Autonomía	Distancia aproximada en km que aún se puede recorrer con el nivel actual del depósito de combustible si se mantiene el mismo estilo de conducción. El cálculo se realiza en base al consumo actual de combustible, entre otros factores.
Duración del viaje	Tiempo transcurrido en horas (h) y minutos (min) desde que se conectó el encendido
Trayecto	Distancia en km recorrida desde que se conectó el encendido
Velocidad media	Tras conectar el encendido, la velocidad media comienza a mostrarse una vez recorridos 100 metros aproximadamente. Hasta ese momento aparecen guiones. El valor mostrado se actualiza aprox. cada 5 segundos.
Indicación digital de la velocidad	Velocidad actual en formato digital
Advertencia a --- km/h o Advertencia a --- mph	Si se supera la velocidad guardada, entre 30 km/h (19 mph) y 250 km/h (155 mph), se emite una señal acústica y, dado el caso, una advertencia óptica.
Temp. del aceite	Temperatura actual del aceite del motor en formato digital
Consum. confort	Se muestran todos los consumidores de confort que incrementan el consumo de combustible.

Guardar una velocidad para la advertencia de velocidad

- Seleccione la indicación **Advertencia a --- km/h** o **Advertencia a --- mph**.
- Pulse la tecla **OK/RESET** de la palanca del limpiacristales o la tecla **OK** del volante multifunción para guardar la velocidad actual y activar la advertencia.

Borrar una memoria de datos de viaje manualmente

- Seleccione la memoria que desee borrar.
- Pulse la tecla **OK/RESET** de la palanca del limpiacristales o la tecla **OK** del volante multifunción durante aprox. 2 segundos.

Selección personal de las indicaciones

En el sistema de infotainment se pueden seleccionar los datos de viaje que se han de mostrar en la pantalla del cuadro de instrumentos
→ pág. 31.

- Dado el caso, ajuste la velocidad deseada en el transcurso de aprox. 5 segundos con la tecla basculante **TRIP** de la palanca del limpiacristales o la tecla **▲** o **▼** del volante multifunción. A continuación, pulse de nuevo la tecla **OK/RESET** o ▶

¹⁾ Varía en función de la versión del cuadro de instrumentos.

la tecla **OK**, o espere algunos segundos. La velocidad queda guardada y la advertencia activada.

- Para **desactivar** la advertencia, pulse de nuevo la tecla **OK/RESET** o la tecla **OK**. La velocidad guardada se borra.

Mensajes de advertencia y de información

Observe al inicio del capítulo en la página 17.

Al conectar el encendido o durante la marcha se comprueba el estado de determinadas funciones y componentes del vehículo. Las anomalías se muestran en la pantalla del cuadro de instrumentos en forma de símbolos de advertencia rojos y amarillos acompañados de mensajes → pág. 15 y, dado el caso, también de una señal acústica. La representación de los mensajes y los símbolos puede variar en función de la versión del cuadro de instrumentos.

Las anomalías existentes también se pueden consultar manualmente. Para ello hay que abrir el menú **Estado vehículo** o **Vehículo** → pág. 21.

Advertencia con prioridad 1 (en rojo) El símbolo parpadea o se enciende (en parte acompañado de señales acústicas de advertencia).

¡No continúe la marcha! ¡Peligro! Compruebe la función que falla y elimine la causa. Dado el caso, solicite la ayuda de personal especializado.

Advertencia con prioridad 2 (en amarillo) El símbolo parpadea o se enciende (en parte acompañado de señales acústicas de advertencia). Los fallos de funcionamiento o la falta de líquidos operativos pueden provocar daños en el vehículo y la avería del mismo. Compruebe lo antes posible la función que falla. Dado el caso, solicite la ayuda de personal especializado.

Mensaje informativo Proporciona información sobre procesos en el vehículo.

ADVERTENCIA

Si se ignoran los testigos de advertencia que se enciendan y los mensajes que se muestren, el vehículo podría quedarse parado en medio del tráfico; además, podrían producirse accidentes y lesiones graves.

Algunos ajustes se pueden guardar en las cuentas de usuario de la función de personalización y, por ello, pueden modificarse automáticamente al cambiar de cuenta de usuario → pág. 36.

- No ignore nunca los testigos de advertencia que se enciendan ni los mensajes que se muestren.
- Detenga el vehículo en cuanto sea posible y seguro.
- Un vehículo que quede inmovilizado en la vía comporta un elevado riesgo de accidente para sus ocupantes y otros usuarios de la vía. En caso necesario, conecte los intermitentes de emergencia y coloque el triángulo de preseñalización para advertir a otros usuarios de la vía.
- Estacione el vehículo a una distancia prudencial del tráfico rodado y de tal forma que ningún componente del sistema de escape entre en contacto con materiales fácilmente inflamables que pudiera haber debajo del vehículo, p. ej., hierba seca o combustible.

AVISO

Si ignora los testigos de control que se enciendan y los mensajes que se muestren, se podrían producir daños en el vehículo.

Existen diversos cuadros de instrumentos, de ahí que puedan variar las versiones y las indicaciones de la pantalla. En el caso de las pantallas sin visualización de mensajes informativos o de advertencia, las anomalías se indican solamente mediante testigos de control.

En función del equipamiento, algunos ajustes e indicaciones pueden realizarse o mostrarse también en el sistema de infotainment.

De existir varias advertencias, los símbolos correspondientes se encenderán sucesivamente durante algunos segundos. Los símbolos permanecerán encendidos hasta que se elimine la causa.

Si al conectar el encendido se muestran advertencias sobre anomalías existentes, posiblemente no se podrán realizar ajustes ni se podrá visualizar información de la manera descrita. En este caso, acuda a un taller especializado y solicite la reparación de las anomalías.

Sistema de detección del cansancio (recomendación de hacer una pausa)

Observe  al inicio del capítulo en la página 17.



Fig. 13 En la pantalla del cuadro de instrumentos: símbolo de detección del cansancio.

El sistema de detección del cansancio informa al conductor cuando deduce que este está cansado por su comportamiento al volante.

Funcionamiento y manejo

El sistema de detección del cansancio informa al conductor cuando deduce que este está cansado por su comportamiento al volante.

El sistema de detección del cansancio registra al inicio de un trayecto el comportamiento al volante del conductor y a partir del mismo realiza una evaluación del cansancio. Esta se compara continuamente con el comportamiento actual al volante. Si el sistema detecta cansancio en el conductor, informa de forma acústica con un “gong” y de forma óptica con un símbolo y un mensaje complementario en la pantalla del cuadro de instrumentos → fig. 13. El aviso de la pantalla del cuadro de instrumentos se muestra durante aprox. 5 segundos y, dado el caso, se vuelve a mostrar una segunda vez. El sistema guarda el último aviso que tiene lugar.

El aviso que aparece en la pantalla del cuadro de instrumentos se puede ocultar pulsando la tecla **OK/RESET** de la palanca del limpiacristales o la tecla **OK** del volante multifunción. Mediante el indicador multifunción se puede volver a mostrar el aviso en la pantalla del cuadro de instrumentos → pág. 29.

Condiciones de funcionamiento

El comportamiento al volante solo se valora a velocidades comprendidas entre 60 km/h (37 mph) y 200 km/h (125 mph) aprox.

Conectar y desconectar

El sistema de detección del cansancio se puede activar y desactivar en el sistema de infotainment → pág. 31.

Funcionamiento limitado

El sistema de detección del cansancio está sujeto a determinadas limitaciones propias del sistema. Las siguientes condiciones pueden provocar que el sistema funcione de forma limitada o no funcione en absoluto:

- velocidades por debajo de los 60 km/h (37 mph) aprox.
- velocidades por encima de los 200 km/h (125 mph) aprox.
- tramos con curvas
- carreteras en mal estado
- condiciones meteorológicas adversas
- estilo de conducción deportivo
- gran distracción por parte del conductor

El sistema se reinicia en los siguientes casos:

- Se desconecta el encendido.
- El conductor se desabrocha el cinturón de seguridad y abre la puerta.
- El vehículo permanece detenido más de 15 minutos.

Si se circula mucho tiempo a menos de aprox. 60 km/h (37 mph), el sistema deja de evaluar automáticamente el cansancio. Si a continuación se vuelve a circular más deprisa, se volverá a evaluar el comportamiento al volante.

ADVERTENCIA

La tecnología inteligente del sistema de detección del cansancio no puede salvar los límites impuestos por las leyes físicas y solo funciona dentro de los límites del sistema. No permita

que el mayor confort que proporciona el sistema de detección del cansancio le induzca a correr ningún riesgo que comprometa la seguridad. Cuando realice viajes largos, haga con regularidad descansos suficientemente largos.





- El conductor es siempre el responsable de determinar su capacidad para conducir.
- No conduzca nunca cuando se sienta cansado.
- El sistema no detecta siempre el cansancio del conductor. Tenga en cuenta la información del apartado "Funcionamiento limitado".
- En algunas situaciones, el sistema puede interpretar erróneamente una maniobra intencionada como un signo de cansancio del conductor.
- ¡En caso del llamado "microsueño" al volante, no tiene lugar ninguna advertencia fuerte!
- Tenga en cuenta las indicaciones de la pantalla del cuadro de instrumentos y actúe conforme a las mismas.



 El sistema de detección del cansancio solo ha sido diseñado para la conducción por autovías y carreteras en buen estado.

 Si el sistema presenta una avería, acuda a un taller especializado y solicite que se revise.

Hora

 **Observe**  al inicio del capítulo en la página 17.

- Para ajustar la hora, con las puertas cerradas pulse y mantenga pulsada la tecla  del cuadro de instrumentos → pág. 17 hasta que en la pantalla del mismo aparezca la palabra **Hora**.
- Suelte la tecla . En la pantalla del cuadro de instrumentos se muestra la hora y aparece marcado el campo de las horas.
- Inmediatamente después, pulse la tecla  tantas veces como sea necesario hasta que se muestre la hora deseada. Para avanzar rápidamente, mantenga pulsada la tecla .
- Cuando haya terminado el ajuste de las horas, espere hasta que el campo de los minutos aparezca marcado en la pantalla del cuadro de instrumentos.

- Inmediatamente después, pulse la tecla  tantas veces como sea necesario hasta que se muestren los minutos deseados. Para avanzar rápidamente, mantenga pulsada la tecla .
- Suelte la tecla  para finalizar el ajuste de la hora.

La hora también se puede ajustar en el sistema de infotainment → pág. 31.

Cronómetro

 **Observe**  al inicio del capítulo en la página 17.



Si se cuenta con el equipamiento correspondiente, se puede acceder al cronómetro a través del menú de selección.

El cronómetro ofrece la posibilidad de cronometrar manualmente en el vehículo los tiempos de las vueltas que dé este en un circuito de carreras, de memorizarlos y de compararlos con los mejores tiempos medidos anteriormente.

Se pueden mostrar los siguientes menús:

- Inicio
- Vuelta (con indicación del número de vuelta actual)
- Estadística

Cambiar de un menú a otro

- *Vehículos sin volante multifunción:* Pulse la tecla basculante  de la palanca del limpiacristales → pág. 29.
- *Vehículos con volante multifunción:* Pulse la tecla  o  → pág. 30.

En las siguientes tablas se muestra a modo de ejemplo la estructura de los menús de la pantalla del cuadro de instrumentos. El número real de menús disponibles y la denominación de las opciones de estos menús dependen de la versión del cuadro de instrumentos y del sistema electrónico del vehículo.

Menús y funciones

Menú Cronómetro

Inicio Comienza el cronometraje de una vuelta.

Desde inicio El cronometraje comienza cuando el vehículo inicia la marcha. Si el vehículo ya está en movimiento, el cronometraje comienza cuando el vehículo inicia la marcha tras haber hecho una parada.

Estadística Se muestra una sinopsis de todas las vueltas cronometradas hasta el momento.

Menú Vuelta

Detener El cronometraje actual se interrumpe. La vuelta no finaliza.

Continuar El cronometraje interrumpido continúa.

Tiempo parcial Durante aprox. 5 segundos se visualiza un tiempo parcial. El cronometraje en curso continúa de forma paralela.

Nueva vuelta Se detiene el cronometraje de la vuelta actual y se inicia una vuelta nueva. El tiempo de la vuelta finalizada se incluye en la estadística.

Interr. vuelta El cronometraje finaliza y se elimina. La vuelta actual no se incluye en la estadística.

Finalizar Finaliza el cronometraje. La vuelta se incluye en la estadística.

Menú Estadística

Atrás Se vuelve al menú anterior.

Poner a cero Se ponen a cero todos los datos estadísticos guardados.

En el menú "Estadística" se muestran los tiempos de las últimas vueltas. Cuando se alcanza un máximo de 99 vueltas o una duración total de 99 horas, 59 minutos y 59 segundos, solo se puede iniciar un nuevo cronometraje poniendo primero a cero la estadística.

⚠ ADVERTENCIA

Evite en lo posible manejar el cronómetro durante la marcha.

- No realice preajustes en el cronómetro ni consulte la estadística cuando el vehículo esté en marcha.
- Durante la conducción, no maneje el cronómetro en situaciones de marcha complicadas.

Indicador del nivel de combustible

📖 Observe ⚠ al inicio del capítulo en la página 17.

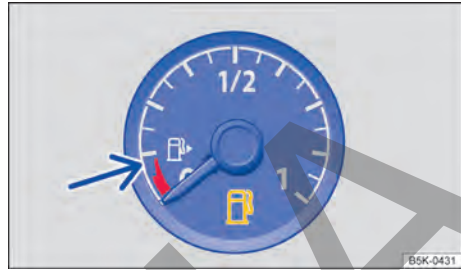

Fig. 14 En el cuadro de instrumentos: indicador del nivel de combustible.

🛢 El depósito de combustible está casi vacío

El testigo de control se enciende en amarillo. Se está utilizando el combustible de la reserva (marca roja) → ⚠.

- Reposte en cuanto tenga la oportunidad.

🚗 Tapón del depósito de combustible abierto

El testigo de control se enciende en amarillo.

- Cierre el tapón del depósito de combustible.

⚠ ADVERTENCIA

Si se circula con un nivel demasiado bajo de combustible, el vehículo podría quedarse parado en medio del tráfico; además, podrían producirse accidentes y lesiones graves.



- Si el nivel del depósito de combustible está demasiado bajo, el combustible podría llegar de forma irregular al motor, especialmente al subir o bajar pendientes.
- La dirección y los sistemas de asistencia al conductor y a la frenada no funcionan si el motor marcha irregularmente o se apaga por falta de combustible o por una alimentación irregular de este.
- Reposte siempre que solo quede un cuarto de combustible en el depósito para evitar que el vehículo se quede parado por falta de combustible.

⚠ AVISO

- Para evitar daños en el vehículo, tenga siempre en cuenta los testigos de control que se enciendan, así como las descripciones e indicaciones correspondientes.
- No apure nunca completamente el depósito de combustible. Si la alimentación de combustible es irregular, se pueden producir fallos en la combustión y podría llegar combustible sin quemar al sistema de escape. ¡Como consecuencia, el catalizador podría resultar dañado!

 La flecha pequeña situada en el indicador junto al símbolo del surtidor de combustible → [fig. 14](#) señala hacia el lado del vehículo donde se encuentra la tapa del depósito de combustible. <

Indicador de la temperatura del líquido refrigerante del motor

 Observe  al inicio del capítulo en la página 17.

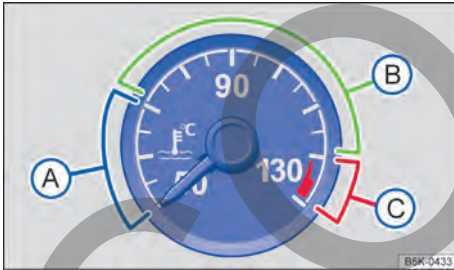

Fig. 15 En el cuadro de instrumentos: indicador de temperatura del líquido refrigerante del motor (representación esquemática).

- A** Zona fría. El motor aún no ha alcanzado la temperatura de servicio. Evite regímenes elevados del motor y someter el motor a grandes esfuerzos mientras este no haya alcanzado la temperatura de servicio.
- B** Zona normal.
- C** Zona de advertencia. Si se somete el motor a grandes esfuerzos, especialmente a temperaturas ambiente altas, la aguja puede desplazarse a la zona de advertencia.

Líquido refrigerante del motor¹⁾

El testigo de control parpadea en rojo.

El nivel del líquido refrigerante del motor no es correcto o hay una avería en el sistema del líquido refrigerante.

¡No continúe la marcha!

- Detenga el vehículo, apague el motor y deje que se enfríe.
- Compruebe el nivel del líquido refrigerante del motor → [pág. 242](#).
- Si el testigo de advertencia no se apaga aunque el nivel del líquido refrigerante sea correcto, solicite la ayuda de personal especializado. >

Indicador de intervalos de servicio

 Observe  al inicio del capítulo en la página 17.



Fig. 16 En la pantalla del cuadro de instrumentos: ejemplo de visualización de un aviso de servicio (representación esquemática). >

¹⁾ El color del testigo varía de acuerdo al equipamiento del cuadro de instrumentos.

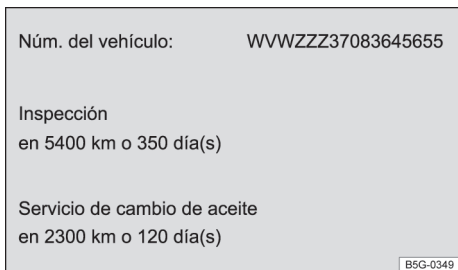

Fig. 17 Pantalla del sistema de infotainment: ejemplo de visualización de información sobre servicios (representación esquemática).

Las indicaciones acerca de los servicios aparecen en la pantalla del cuadro de instrumentos → fig. 16 y en el sistema de infotainment → fig. 17.

Existen diversas versiones de cuadros de instrumentos y de sistemas de infotainment, de ahí que puedan variar las versiones y las indicaciones de las pantallas.

En Volkswagen se distingue entre servicios de cambio de aceite e inspecciones. El indicador de intervalos de servicio informa de la fecha del próximo servicio que incluye un cambio del aceite del motor y de la próxima inspección que se ha de realizar.

Preaviso de servicio

Si hubiera que realizar próximamente un servicio de cambio de aceite o una inspección, aparecerá un preaviso al conectar el encendido.

La cifra indicada son los kilómetros que aún se pueden recorrer o el tiempo que falta hasta el próximo servicio.

Aviso de servicio

Cuando **llegue el momento de realizar un Servicio de cambio de aceite** o una **inspección**, sonará una señal acústica al conectar el encendido y durante algunos segundos puede aparecer en la pantalla del cuadro de instrumentos el símbolo de la llave fija , así como uno de los siguientes mensajes → fig. 16:

- ¡Inspección ahora!
- ¡Servicio de aceite ahora!
- ¡Servicio de aceite e inspección ahora!

Consultar los servicios



Con el encendido conectado, el motor apagado y el vehículo detenido se puede consultar cuándo hay que realizar el servicio actual:

- Pulse la tecla  del cuadro de instrumentos → pág. 17 y manténgala pulsada hasta que en la pantalla aparezca la palabra **Servicio**.
- Suelte la tecla. En la pantalla se muestra el mensaje de servicio actual.

La información sobre los servicios → fig. 17 también se puede mostrar en el sistema de infotainment mediante el botón de función  → pág. 31.



Reiniciar el indicador de intervalos de servicio

Si el servicio de cambio de aceite o la inspección no los ha realizado un concesionario Volkswagen, se puede reiniciar el indicador como se describe a continuación:

- Desconecte el encendido.
- Pulse y mantenga pulsada la tecla  del cuadro de instrumentos → pág. 17.
- Vuelva a conectar el encendido.
- Suelte la tecla  cuando aparezca uno de los siguientes mensajes: ¿Reiniciar servicio de aceite? o ¿Reiniciar Inspección? en la pantalla del cuadro de instrumentos.

No reinicie el indicador entre los intervalos de servicio; de lo contrario, las indicaciones resultarán incorrectas.

Si se reinicia el servicio de cambio de aceite manualmente, el indicador de intervalos de servicio cambia a un intervalo de servicio fijo, también en los vehículos con el **Servicio de cambio de aceite flexible**.

 El mensaje de servicio se apaga al cabo de algunos segundos si el motor está en marcha o pulsando la tecla  de la palanca del limpiacristales o la tecla  del volante multifunción → pág. 29. <

Manejo del cuadro de instrumentos

Introducción al tema

Algunas opciones de menú solo se pueden abrir con el vehículo detenido.

Los vehículos con volante multifunción no cuentan con teclas en la palanca del limpiacristales → pág. 29.

⚠ ADVERTENCIA

Cualquier distracción del conductor puede dar lugar a un accidente y a que se produzcan lesiones. Manejar el sistema de infotainment puede distraer la atención del tráfico.

- Conduzca siempre prestando atención al tráfico y de forma responsable.

i Tras poner el motor en marcha con la batería de 12 voltios profundamente descargada o recién cambiada, puede que algunos ajustes del sistema (como la hora, la fecha, los ajustes de confort personalizados y las programaciones) se hayan desajustado o borrado. Compruebe y corrija estos ajustes una vez que la batería esté lo suficientemente cargada.

i Si al conectar el encendido se muestran advertencias sobre anomalías existentes, posiblemente no se podrán realizar ajustes ni se podrá mostrar información de la manera descrita. En este caso, acuda a un taller especializado y solicite la reparación de las anomalías.

Manejo mediante la palanca del limpiacristales

📖 Observe ⚠ al inicio del capítulo en la página 29.

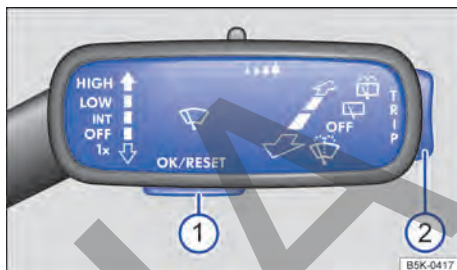

Fig. 18 En el lado derecho de la columna de dirección: teclas de la palanca del limpiacristales (representación esquemática).

Mientras haya una advertencia con prioridad 1 → pág. 17, no se podrá acceder a ningún menú. Algunas advertencias se pueden confirmar y ocultar con la tecla → fig. 18 ①.

Seleccionar un menú o una indicación informativa

- Conecte el encendido.
- Función de personalización: seleccione un usuario.
- Si se muestra un mensaje o el pictograma de un vehículo, pulse la tecla ①, dado el caso varias veces.
- Para visualizar los menús → pág. 31 o volver a la selección de menús desde un menú o una indicación informativa, mantenga presionada la tecla basculante ②.
- Para cambiar de un menú a otro, pulse la parte superior o inferior de la tecla basculante.
- Para abrir el menú o la indicación informativa que se muestre, pulse la tecla ① o espere algunos segundos hasta que el menú o la indicación informativa se abra automáticamente.

Realizar ajustes en los menús

- En el menú visualizado, pulse la parte superior o inferior de la tecla basculante ② hasta que se marque la opción de menú deseada. La opción aparece enmarcada.
- Pulse la tecla ① para realizar la modificación deseada. Una marca indica que la función o el sistema en cuestión están activados.

Volver a la selección de menús

Seleccione la opción **Atrás** del menú correspondiente para salir de él.

 Si al conectar el encendido se muestran advertencias sobre anomalías existentes, posiblemente no se podrán realizar ajustes ni se podrá mostrar información de la manera descrita. En este caso, acuda a un taller especializado y solicite la reparación de las anomalías.

Manejo mediante el volante multifunción





 **Observe**  al inicio del capítulo en la página 29.





Fig. 19 Lado derecho del volante multifunción: teclas para utilizar los menús y las indicaciones informativas del cuadro de instrumentos.

Abrir el menú de selección y seleccionar un menú o una indicación informativa

- Conecte el encendido.
- Función de personalización: seleccione un usuario.
- Si se muestra un mensaje o el pictograma de un vehículo, pulse la tecla **OK** del volante multifunción, dado el caso varias veces → **fig. 19**.
- Para visualizar el menú de selección y para cambiar de una opción a otra del mismo, pulse la tecla  o  → **fig. 19**.
- Para abrir el menú o la indicación informativa que se muestre en el menú de selección, pulse la tecla **OK** del volante multifunción → **fig. 19** o espere algunos segundos hasta que el menú o la indicación informativa se abra automáticamente.

Realizar ajustes en los menús

- En el menú visualizado, pulse la tecla con flecha  o  del volante multifunción → **fig. 19** hasta marcar la opción de menú deseada. La opción aparece enmarcada.
- Pulsando la tecla **OK** del volante multifunción → **fig. 19**, realice la modificación deseada. Una marca indica que la función o el sistema en cuestión están activados.



Volver a la selección de menús

Pulse la tecla  o  → **fig. 19**.

Tecla **VIEW** del volante multifunción

Con la tecla **VIEW** → **fig. 19** se puede cambiar entre el menú actual y el anterior.

Manejo por voz

- **Activar el sistema de manejo por voz:** pulse brevemente la tecla . Tras la señal acústica ya puede pronunciar la orden que desee.
- **Desactivar el sistema de manejo por voz:** pulse dos veces la tecla  **O BIEN:** diga **Cancelar**.

Encontrará más información sobre el sistema de manejo por voz en → cuaderno *Sistema de infotainment*.

 Si al conectar el encendido se muestran advertencias sobre anomalías existentes, posiblemente no se podrán realizar ajustes ni se podrá mostrar información de la manera descrita. En este caso, acuda a un taller especializado y solicite la reparación de las anomalías.

Tecla de los sistemas de asistencia al conductor

📖 Observe ⚠ al inicio del capítulo en la página 29.



Fig. 20 Lado izquierdo del volante multifunción: tecla de los sistemas de asistencia al conductor...

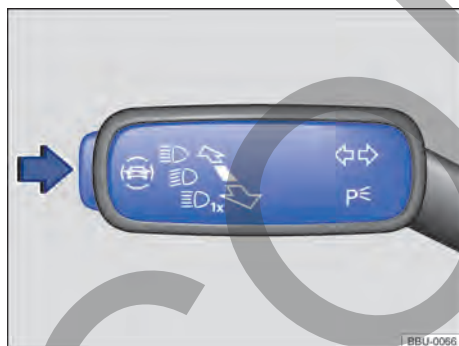

Fig. 21 En la palanca de los intermitentes y de la luz de carretera, en el lado izquierdo de la columna de dirección: tecla de los sistemas de asistencia al conductor.

En función del equipamiento, con la tecla situada en la palanca de los intermitentes y de la luz de carretera se pueden conectar y desconectar los sistemas de asistencia al conductor que se muestran en el menú **Asistentes**.

Conectar y desconectar los sistemas de asistencia al conductor individualmente

- Pulse la tecla → fig. 21 en el sentido de la flecha o la tecla → fig. 20 **A** para abrir el menú **Asistentes**.
- Seleccione el sistema de asistencia en cuestión y conéctelo o desconéctelo. Cuando un sistema de asistencia está conectado, se indica con una marca.
- A continuación, confirme la selección con la tecla **OK/RESET** de la palanca del limpiacristales o la tecla **OK** del volante multifunción.

Los sistemas de asistencia al conductor también se pueden conectar y desconectar en el sistema de infotainment, en el menú de los ajustes del vehículo → pág. 32. <

Manejo e indicaciones del sistema de infotainment

📖 Introducción al tema

El sistema de infotainment concentra importantes funciones y sistemas del vehículo en una sola unidad de mando central, p. ej., ajustes de menús, equipo de radio o sistema de navegación.

Información general sobre el manejo

En el siguiente apartado se ha recopilado toda la información relevante para realizar ajustes en el menú **Ajustes del vehículo**. La información general sobre el manejo del sistema de infotainment, así como sobre las indicaciones de advertencia y de seguridad que se han de tener en cuenta, se encuentra en un manual aparte → cuaderno *Sistema de infotainment*.

Ajustes del sistema y visualización de información relativa al vehículo

En función del equipamiento es posible mostrar información o realizar ajustes en el sistema de infotainment:

- Pulse la tecla **MENU** y el botón de función **Vehículo**.
- **O BIEN:** pulse la tecla **CAR**. ▶

Pulse el botón de función  en el menú Estado vehículo para consultar p. ej., el estado actual de los sistemas o mostrar si algún sistema presenta algún fallo.

- Ajustes del vehículo → pág. 32
- Think Blue. Trainer. → pág. 122
- Monitor de potencia → pág. 32
- Cronómetro → pág. 34
- Selección de la emisora de radio
- Medios activos
- Estado del vehículo
- Datos de viaje
- Consumidores de confort



ADVERTENCIA

Cualquier distracción del conductor puede dar lugar a un accidente y a que se produzcan lesiones. Manejar el sistema de infotainment puede distraer la atención del tráfico.





- Conduzca siempre prestando atención al tráfico y de forma responsable.

 Tras poner el motor en marcha con la batería de 12 voltios profundamente descargada o recién cambiada, puede que algunos ajustes del sistema (como la hora, la fecha, los ajustes de confort personalizados y las programaciones) se hayan desajustado o borrado. Compruebe y corrija estos ajustes una vez que la batería esté lo suficientemente cargada.

Menú Ajustes del vehículo

 **Observe**  al inicio del capítulo en la página 32.

Abrir el menú Ajustes del vehículo

- Conecte el encendido.
- Dado el caso, encienda el sistema de infotainment.
- Según el equipamiento del vehículo: Pulse el botón de función  o la tecla .
- Pulse los botones de función  y  o bien el botón de función  para abrir el menú Ajustes del vehículo.
- Para abrir otros menús dentro del menú Ajustes del vehículo o para realizar ajustes en las opciones de menú, pulse brevemente los botones de función correspondientes.

Si la casilla de verificación del botón de función está marcada , significa que la función en cuestión está activada.

Pulse el botón de función  para volver al menú anterior.

Monitor de potencia

 **Observe**  al inicio del capítulo en la página 32.



Fig. 22 En el sistema de infotainment: monitor de potencia (en función del equipamiento).

El monitor de potencia es un indicador para la conducción deportiva. Los instrumentos digitales muestran en tiempo real valores relativos a la potencia del motor, la temperatura y la aceleración, que se registran mediante sensores del vehículo. De este modo, el conductor tiene una visión general de la dinámica de marcha.

Leyenda de la [fig. 22](#)

- ① Áreas de visualización
- ② Flechas para cambiar al cronómetro

Abrir el monitor de potencia

- Pulse la tecla o el botón de función **MENU** del sistema de infotainment.
- Pulse el botón de función **Vehículo**.
- Pulse el botón de función **Selección**.
- Pulse el botón de función **Sport**.

Si desea cambiar entre el monitor de potencia y el cronómetro, pulse sobre una de las flechas que hay a la izquierda y a la derecha por encima de los instrumentos ②.

Seleccionar los instrumentos y ajustar las unidades

La pantalla puede mostrar simultáneamente tres instrumentos, como máximo. Todos los instrumentos se pueden seleccionar indistintamente para cualquier área de visualización → [fig. 22](#) ① (izquierda, central y derecha).

Para cambiar entre los instrumentos, desplace un dedo por la pantalla hacia arriba. El instrumento seleccionado desaparecerá y aparecerá otro distinto.

La unidad de algunos instrumentos se puede ajustar en el sistema de infotainment → [pág. 31](#).

Se pueden visualizar los siguientes instrumentos:

- **Indicador de la presión de sobrealimentación:** Este indicador → [fig. 22](#) ① (a la izquierda) muestra la presión en el tramo comprendido entre el turbocompresor y el motor (en la unidad “bar”). Cuanto más a la derecha se encuentre la aguja en la escala, más potencia entregará el motor.
- **Medidor de la aceleración (acelerómetro):** El medidor de la aceleración (acelerómetro) → [fig. 22](#) ① (en el centro) muestra en la zona central el valor de la aceleración (en la unidad “g”). La marca roja de la zona con forma reticular muestra la fuerza de la aceleración y la dirección de la fuerza que actúa (en dirección opuesta según las leyes físicas). Si, p. ej., se gira hacia la izquierda, la marca roja se mueve en la zona derecha del instrumento (y viceversa). La marca roja se mueve hacia abajo cuando se acelera, y hacia arriba, cuando se frena. La fuerza de la aceleración se representa mediante la posición de la marca roja de dentro hacia fuera. Cuando aumenta la aceleración, la marca roja se aleja de la zona central.
- **Indicador de potencia:** El indicador de potencia → [fig. 22](#) ① (a la derecha) muestra la potencia del motor solicitada en formato digital y en la escala circundante (en kW).
- **Indicador de temperatura del líquido refrigerante:** Este indicador equivale al indicador de temperatura que hay en el cuadro de instrumentos → [pág. 242](#). Si se somete el motor a grandes esfuerzos a temperaturas exteriores elevadas, es posible que la aguja se desplace más en el sentido de las agujas del reloj. Esto no tiene importancia mientras el testigo de control  no se encienda ni parpadee en el cuadro de instrumentos → [pág. 242](#).
- **Indicador de la temperatura del aceite:** En condiciones de marcha normales, la aguja permanece en la zona central. Si la aguja se encuentra en la zona inferior izquierda, significa que el motor aún no ha alcanzado la temperatura de servicio. Evite circular a gran velocidad y una aceleración fuerte hasta que el motor haya alcanzado la temperatura de servicio. Si se somete el motor a grandes esfuerzos a temperaturas exteriores elevadas, es posible que la aguja se desplace más en el sentido de las agujas del reloj. Esto no tiene importancia ▶

mientras el testigo de control  no se encienda ni parpadee en el cuadro de instrumentos → pág. 238.

Ajustar las áreas de visualización conforme a la situación de marcha

Seleccione los tres instrumentos posibles conforme a su estilo de conducción y a la situación de marcha.



ADVERTENCIA

Cualquier distracción del conductor puede dar lugar a un accidente y a que se produzcan lesiones. Manejar el sistema de infotainment puede distraer la atención del tráfico.

- Conduzca siempre prestando atención al tráfico y de forma responsable.

AVISO

Tras arrancar el motor en frío, evite regímenes altos del motor, su sobresolicitación y los acelerones.

 Debido al método disponible en el vehículo para la obtención de los valores de potencia, los valores mostrados pueden no ser totalmente exactos. 

Cronómetro

 Observe  al inicio del capítulo en la página 32.



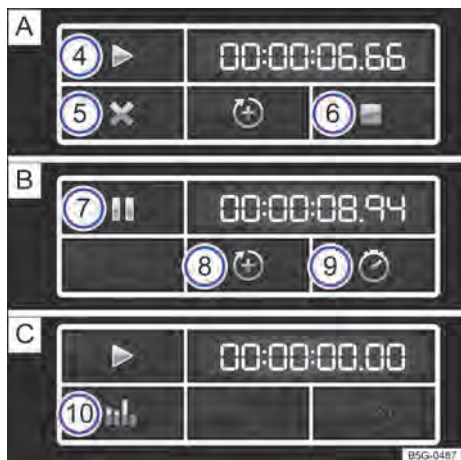

Fig. 24 Botones de función del sistema de infotainment: cronometraje en caso de una vuelta [A] detenida, [B] en curso y [C] finalizada.

El cronómetro le ofrece la posibilidad de cronometrar manualmente en el vehículo los tiempos de las vueltas que recorra en un circuito de carreras, de guardarlos y de compararlos con los mejores tiempos medidos anteriormente.

Leyenda de la → fig. 23 y → fig. 24

- ① Cronómetro
- ② Botón de función con el tiempo de la vuelta actual
- ③ Tiempos de vueltas guardados
- ④ Comenzar o continuar con el cronometraje (solo es posible con el encendido conectado). Pulse **Iniciar** para comenzar con el cronometraje. El cronometraje comienza automáticamente en cuanto el vehículo avanza. Se puede comenzar con una primera vuelta nueva si anteriormente se han puesto los datos de la estadística a cero.
- ⑤ Interrumpir la vuelta actual. El tiempo de la vuelta se borra. En la estadística se muestra --:--:--:--.
- ⑥ Finalizar el cronometraje.
- ⑦ Detener el cronometraje o interrumpir la vuelta actual (si hay un cronometraje en curso).

- ⑧ Iniciar una nueva vuelta. Se guarda el tiempo de la última vuelta y se comienza una nueva vuelta. El tiempo total de las vueltas se muestra en la estadística.
- ⑨ Mostrar el tiempo parcial. El cronómetro se detiene durante algunos segundos y se muestra el tiempo parcial.
- ⑩ Mostrar la estadística tras finalizar o interrumpir el cronometraje (número de vueltas, tiempo total, vuelta más rápida y más lenta, promedio de todos los tiempos y valores de todas las vueltas). Pulse el botón de función **Poner a cero** para poner la estadística a cero.

Se pueden guardar un máximo de 99 vueltas y un tiempo máximo de 99 horas, 59 minutos y 59 segundos. Si se alcanza alguno de estos valores límite, hay que borrar los datos de la estadística antes de poder realizar un cronometraje.

Abrir el cronómetro

Para acceder al cronómetro, abra primero el monitor de potencia → pág. 32:

- Pulse la tecla o el botón de función **[MENU]** del sistema de infotainment.
- Pulse el botón de función **Vehículo**.
- Pulse el botón de función **Selección**.
- Pulse el botón de función **Sport** para abrir el monitor de potencia.
- En el monitor de potencia, pulse una de las flechas → fig. 22 ② para cambiar al cronómetro.

Con las flechas → fig. 22 ② o → fig. 23 puede cambiar en todo momento entre el cronómetro y el monitor de potencia.

Medir los tiempos de las vueltas

El cronómetro mide los tiempos en dos zonas:

La aguja roja y el valor numérico del centro muestran el tiempo actual en segundos; el indicador más pequeño de la zona central muestra minutos y segundos.

El indicador de la derecha muestra el tiempo de la vuelta actual con una exactitud de 1/100 segundos. Si todavía no hay guardada ninguna vuelta con tiempos parciales, no hay ninguna diferencia entre el tiempo del cronómetro y el tiempo de la vuelta.

⚠ ADVERTENCIA

Evite en lo posible manejar el cronómetro durante la marcha.

- Únicamente realice preajustes en el cronómetro y consulte la estadística cuando el vehículo esté detenido.

- Durante la conducción, no maneje el cronómetro en situaciones de marcha complicadas.



Personalización

Observe al inicio del capítulo en la página 32.

Mediante la función de personalización se pueden guardar ajustes individuales del vehículo (p. ej., de climatización, del cuadro de instrumentos o de iluminación) en una cuenta de usuario. Hay disponibles cuatro cuentas de usuario. La identificación del usuario tiene lugar mediante la llave del vehículo al desbloquear este. Cada llave del vehículo está asignada a una cuenta de usuario.

Las modificaciones en los ajustes se asignan a la cuenta de usuario que esté activa y se guardan al bloquear el vehículo o al cambiar de cuenta de usuario.

Saludo y selección de cuenta de usuario

Si la función de personalización está activa, tras conectar el encendido aparece el nombre de la cuenta de usuario actual en la pantalla del cuadro de instrumentos durante 10 segundos aprox.

En el transcurso de ese tiempo puede seleccionar una cuenta de usuario con las teclas de la palanca del limpiacristales o del volante multifunción → pág. 31.

Tras seleccionar la cuenta de usuario se activan los ajustes del vehículo que estén guardados.

Administrar usuarios y realizar ajustes

La administración de usuarios y la selección de los ajustes se realizan en el menú **Personalización** del sistema de infotainment con el encendido conectado. Para acceder al menú, proceda como sigue:

- Pulse la tecla o el botón de función **MENU** o la tecla **CAR**.
- Pulse los botones de función **Vehículo** y y seleccione **Personalización**.

Si la casilla de verificación del botón de función está marcada , significa que la función en cuestión está activada.

Menú	Submenú	Ajustes
Personalización	Activa	Conectar y desconectar la función de personalización.
Seleccionar cuenta de usuario	Conductor 1 Conductor 2 Conductor 3 Invitado	<ul style="list-style-type: none"> – Seleccionar cuenta de usuario. – Cambiar el nombre de la cuenta de usuario (excepto de la cuenta de usuario Invitado). – Copiar los ajustes de la cuenta de usuario activa a otra cuenta. – Restablecer los ajustes de fábrica de la cuenta de usuario seleccionada. El nombre de usuario y la asignación de la llave se mantienen.
Ajustes	Asignación de llave	<p>Manualmente Una llave del vehículo está asignada de forma fija a una cuenta de usuario.</p> <p>Automáticamente La llave del vehículo se asigna automáticamente a la nueva cuenta de usuario seleccionada.</p>



Menú	Submenú	Ajustes
	Asignar llave a la cuenta de usuario actual	Asignar una llave del vehículo a una cuenta de usuario.
	Restablecer todo	Restablecer los ajustes de fábrica de todas las cuentas de usuario, de todos los nombres de las cuentas de usuario y de todas las asignaciones de las llaves del vehículo.

Cambiar de cuenta de usuario

Puede seleccionar la cuenta de usuario en el menú **Personalización** o en el menú **Estado del vehículo**.

- Pulse la tecla o el botón de función **MENU**.
- Pulse el botón de función **Vehículo**.
- Pulse el botón de función **👤** y seleccione la cuenta de usuario deseada.

Asignar manualmente una llave del vehículo a una cuenta de usuario

Puede asignar una llave del vehículo a la cuenta de usuario que esté activa en ese momento. Para ello tiene que estar seleccionado el ajuste **Manualmente** en el submenú de asignación de llave.

- Pulse el botón de función **Ajustes**.
- Seleccione **Personalización**.
- Pulse el botón de función **Asignar llave a la cuenta de usuario actual**.
- Pulse la tecla **🔑** de la llave del vehículo en el transcurso de 5 segundos.

Asignar automáticamente una llave del vehículo a una cuenta de usuario

Si está seleccionado el ajuste **Automáticamente** para la asignación de la llave, al cambiar de cuenta de usuario se asignará la siguiente llave a la cuenta de usuario:

- *Vehículos sin el sistema Keyless Access:* La llave con la que se haya desbloqueado el vehículo.
- *Vehículos con el sistema Keyless Access:* La llave que primero haya detectado la función de personalización al abrir la puerta del conductor.

Ajustes del vehículo que se pueden personalizar

Es posible personalizar los siguientes equipamientos del vehículo, entre otros:

- Apertura y cierre (apertura de una puerta, apertura de confort de las ventanillas, etc.)
- Luces y visibilidad (luces diurnas, luz de curva, intermitentes de confort, etc.)
- Climatización (ajustes de temperatura, ventilación, etc.)
- Sistemas de asistencia (ayuda de aparcamiento, ACC, sistema de detección de señales de tráfico, etc.)
- Selección del perfil de conducción (perfiles de conducción, etc.)
- Indicador multifunción y cuadro de instrumentos (selección de indicaciones)
- Sistema de infotainment (brillo y ordenar emisoras)
- Ajuste del asiento (posición del asiento)

i Si se utiliza una llave nueva, se asignará a la cuenta de usuario actual. Para asignar a la llave otra cuenta de usuario, seleccione la cuenta deseada y asígnese la manualmente a la llave. <

Seguridad

Indicaciones generales

Preparativos para la conducción y seguridad en la conducción

Por su propia seguridad, la de sus acompañantes y la de los demás usuarios de la vía, tenga en cuenta los siguientes puntos antes y durante la conducción → :

- ✓ Compruebe el funcionamiento correcto del sistema de alumbrado y de los intermitentes.
- ✓ Compruebe la presión de los neumáticos y el nivel de combustible → pág. 257, → pág. 26.
- ✓ Compruebe el nivel del líquido lavacristales → pág. 237.
- ✓ Procure que todos los cristales estén limpios y ofrezcan buena visibilidad → pág. 284.
- ✓ No obstaculice nunca la entrada de aire al motor ni cubra nunca el motor con mantas o materiales aislantes → pág. 233.
- ✓ Fije los objetos y todo el equipaje de forma segura en los portaobjetos, en el maletero y, dado el caso, en el techo.
- ✓ Asegúrese de que nada le pueda impedir accionar los pedales en todo momento.
- ✓ Para transportar a los niños, utilice un sistema de retención adecuado a su peso y estatura → pág. 60.
- ✓ Asegúrese de que los asientos delanteros, los apoyacabezas y los retrovisores estén ajustados conforme a la estatura de los ocupantes → pág. 39, → pág. 109.
- ✓ Utilice calzado que ofrezca una buena sujeción de los pies a la hora de accionar los pedales.
- ✓ Asegúrese de que la alfombrilla de la zona reposapiés del lado del conductor deje libre la zona de los pedales y esté bien fijada.
- ✓ Adopte una posición correcta en el asiento antes y durante la marcha. Esto también rige para los demás ocupantes del vehículo → pág. 39.
- ✓ Colóquese el cinturón de seguridad correctamente antes de iniciar la marcha y manténgalo colocado correctamente durante la misma. Esto también rige para los demás ocupantes del vehículo → pág. 41.

- ✓ Transporte únicamente tantas personas como plazas y cinturones de seguridad tenga el vehículo.
- ✓ No conduzca nunca si su capacidad para ello está mermada a causa, por ejemplo, de los efectos de medicamentos, alcohol o drogas.
- ✓ Permanezca siempre atento al tráfico y no se distraiga, p. ej., realizando ajustes o consultando menús, ni con sus acompañantes o con llamadas telefónicas.
- ✓ Adapte siempre la velocidad y el estilo de conducción a las condiciones de visibilidad, climatológicas, de la calzada y del tráfico.
- ✓ Respete el código de circulación y los límites de velocidad prescritos.
- ✓ En los viajes largos, pare con regularidad para descansar, como mínimo cada 2 horas.
- ✓ Si transporta animales en el vehículo, hágalo de forma segura utilizando un sistema adecuado a su peso y tamaño.

Conducción en el extranjero

En algunos países rigen normas de seguridad especiales y disposiciones relativas a los gases de escape que puede que el vehículo no cumpla. Antes de realizar un viaje al extranjero, Volkswagen recomienda informarse en uno de sus concesionarios acerca de las disposiciones legales y de los siguientes puntos para el país al que se viaja:

- ✓ ¿Es necesario efectuar alguna modificación de tipo técnico en el vehículo antes de salir al extranjero, p. ej., cubrir los faros con adhesivos o modificar su orientación?
- ✓ ¿Se dispone en el país en cuestión de las herramientas, los equipos de diagnóstico y los recambios que se precisan para los trabajos de mantenimiento y reparación?
- ✓ ¿Hay concesionarios Volkswagen en el país de destino?
- ✓ ¿Se dispone de combustible con una calidad suficiente → pág. 207?
- ✓ ¿Se dispone en el país de destino de los líquidos operativos adecuados conforme a las especificaciones de Volkswagen → pág. 236?
- ✓ ¿Funciona la función de navegación del sistema de infotainment montado de fábrica en el país de destino con los datos de navegación disponibles?
- ✓ ¿Son necesarios neumáticos especiales para circular por el país de destino? ▶

Conducción en el extranjero (continuación)

- ✓ ¿Es obligatorio en el país de destino llevar un extintor en el vehículo?
- ✓ ¿Qué requisitos tienen que cumplir los chalecos reflectantes?

Controles a la hora de repostar

¡Únicamente realice usted mismo trabajos en el motor y en el vano motor si conoce bien las operaciones necesarias y las medidas de seguridad de validez general, y si dispone de las herramientas, los medios y los líquidos operativos adecuados → pág. 233! De lo contrario, encargue todos los trabajos a un taller especializado. Recuerde comprobar lo siguiente con regularidad:

- ✓ Nivel del líquido lavacristales → pág. 237
- ✓ Nivel de aceite del motor → pág. 238
- ✓ Nivel del líquido refrigerante del motor → pág. 242
- ✓ Nivel del líquido de frenos → pág. 245
- ✓ Presión de los neumáticos → pág. 251
- ✓ Alumbrado del vehículo → pág. 97 necesario para la seguridad vial:
 - intermitentes
 - luz de posición, luz de cruce y luz de carretera
 - luces traseras
 - luces de freno
 - luz trasera antiniebla
 - luz de matrícula

Información relativa al cambio de lámparas → pág. 215

⚠ PELIGRO

Tenga en cuenta las importantes advertencias de seguridad relativas al airbag frontal del acompañante → pág. 62, *Información general sobre el montaje y la utilización de asientos para niños*.

⚠ ADVERTENCIA

Conducir bajo los efectos del alcohol, de drogas, medicamentos o narcóticos puede provocar accidentes graves y lesiones mortales.

- El alcohol, las drogas, los medicamentos y los narcóticos pueden reducir la capacidad de percepción, aumentar el tiempo de reacción

y empeorar la seguridad en la conducción considerablemente, lo que puede provocar la pérdida del control del vehículo.

⚠ ADVERTENCIA

Respete siempre el código de circulación y los límites de velocidad vigentes, y conduzca de manera previsoramente. Una correcta valoración de la situación puede establecer la diferencia entre llegar sano y salvo a su destino y sufrir un accidente con lesiones graves.

ⓘ AVISO

Volkswagen no se hace responsable de los daños que se ocasionen en el vehículo a causa de un combustible de poca calidad, trabajos insuficientes o una disponibilidad escasa de recambios originales.

ⓘ La realización periódica de trabajos de mantenimiento en el vehículo no solo contribuye a su conservación, sino también a su buen funcionamiento y a la seguridad vial. Por ello, encargue la realización de los trabajos conforme a las directrices de Volkswagen. Si utiliza el vehículo bajo condiciones adversas, podría ser necesario realizar algunos trabajos antes de que llegue la fecha del próximo servicio. Se consideran condiciones adversas, p. ej., el tráfico denso con paradas intermitentes o la conducción por zonas con mucho polvo. Consulte más información al respecto en un concesionario Volkswagen o en un taller especializado.

Posición en el asiento

📖 Introducción al tema

Número de plazas

El vehículo dispone de 5 plazas en total: 2 en la parte delantera y 3 en la trasera. Todas las plazas van equipadas con un cinturón de seguridad.

⚠ ADVERTENCIA

Ir sentado en el vehículo en una posición incorrecta puede aumentar el riesgo de sufrir lesiones graves o mortales en caso de frenazos y ▶

maniobras bruscas, en caso de colisión o de accidente y en caso de que se disparen los airbags.

- Antes de emprender la marcha, todos los ocupantes deberán sentarse siempre en una posición correcta y mantenerla durante todo el trayecto. Esto también rige para la colocación del cinturón de seguridad.
- Transporte como máximo tantas personas como plazas con cinturones de seguridad tenga el vehículo.
- Para transportar a los niños, utilice siempre un sistema de retención que esté homologado y sea adecuado a su peso y estatura → pág. 60, *Transportar niños de forma segura* y → pág. 50, *Sistema de airbags*.
- Durante la marcha, mantenga los pies siempre en la zona reposapiés. No los coloque nunca, por ejemplo, encima del asiento o del tablero de instrumentos, ni los saque nunca por la ventanilla. De lo contrario, el airbag y el cinturón de seguridad no solo no podrán ofrecer ninguna protección, sino que además podrían aumentar el riesgo de que se produzcan lesiones en caso de accidente.

Peligros por ir sentado en una posición incorrecta

📖 **Observe** ⚠️ al inicio del capítulo en la página 39.

Si no se lleva colocado el cinturón de seguridad o se lleva mal colocado, aumentará el riesgo de sufrir lesiones graves o mortales. Los cinturones de seguridad solo garantizan una protección óptima si se llevan colocados correctamente. Ir sentado en una posición incorrecta reduce considerablemente la función protectora del cinturón de seguridad y, como consecuencia, se pueden sufrir lesiones graves o incluso mortales. El riesgo de sufrir lesiones graves o mortales aumenta especialmente si, al dispararse un airbag, este golpea a un ocupante del vehículo que no vaya sentado correctamente. El conductor es el responsable de todas las personas, sobre todo de los niños, que transporte en el vehículo.

A continuación se enumeran a modo de ejemplo una serie de posiciones incorrectas que podrían resultar peligrosas para los ocupantes del vehículo.

Cuando el vehículo esté en movimiento:

- No se ponga nunca de pie en el vehículo.
- No se ponga nunca de pie en los asientos.
- No se ponga nunca de rodillas en los asientos.
- No incline nunca el respaldo del asiento excesivamente hacia atrás.
- No se apoye nunca en el tablero de instrumentos.
- No se tumbe nunca en el asiento trasero.
- No vaya nunca sentado tan solo en la parte delantera del asiento.
- No se siente nunca de lado.
- No se apoye nunca fuera de la ventanilla.
- No saque nunca los pies por la ventanilla.
- No ponga nunca los pies en el tablero de instrumentos.
- No ponga nunca los pies en el acolchado de la banqueta o sobre el respaldo del asiento.
- No viaje nunca en la zona reposapiés.
- No se siente nunca encima de los reposabrazos.
- No viaje nunca sin ir sentado en el asiento con el cinturón de seguridad colocado.
- No permanezca nunca en el maletero.

⚠️ ADVERTENCIA

Ir sentado en el vehículo en una posición incorrecta aumenta el riesgo de sufrir lesiones graves o mortales en caso de accidente, frenazos y maniobras bruscas.

- Todos los ocupantes tienen que ir siempre sentados correctamente durante la marcha y llevar siempre el cinturón de seguridad colocado correctamente.
- Los ocupantes del vehículo que no vayan sentados correctamente, no lleven colocado el cinturón de seguridad o mantengan una distancia insuficiente respecto al airbag corren el peligro de sufrir lesiones muy graves o mortales, especialmente si se disparan los airbags y les golpean.

Posición correcta en el asiento

📖 **Observe** ⚠️ al inicio del capítulo en la página 39.

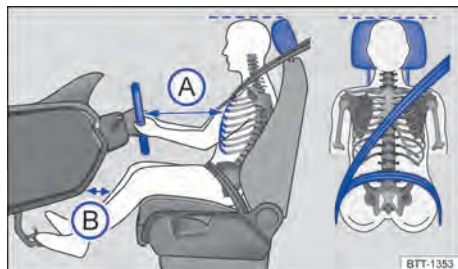

Fig. 25 Representación esquemática: distancia correcta entre el conductor y el volante, colocación correcta de la banda del cinturón y ajuste correcto del apoyacabezas.

A continuación se indica cuáles son las posiciones correctas para el conductor y sus acompañantes.

Aquellas personas que por algún condicionamiento físico no puedan adoptar una posición correcta deberían informarse en un taller especializado sobre la posibilidad de realizar modificaciones especiales. El cinturón de seguridad y los airbags solo ofrecen una protección óptima si se va sentado en una posición correcta. Volkswagen recomienda acudir para ello a un concesionario Volkswagen.

Por su propia seguridad y para reducir las lesiones en caso de un frenazo o un accidente, Volkswagen recomienda los siguientes ajustes:

Válido para todos los ocupantes del vehículo:

- Ajuste el apoyacabezas de modo que el borde superior del mismo quede a la altura de la parte superior de la cabeza, pero nunca por debajo de los ojos. Mantenga siempre la parte trasera de la cabeza lo más cerca posible del apoyacabezas → pág. 94.
- En caso de tener poca estatura, baje el apoyacabezas hasta el tope aunque la cabeza quede por debajo del borde superior del mismo.
- En caso de tener gran estatura, suba el apoyacabezas hasta el tope.
- Durante la marcha, mantenga los pies en la zona reposapiés.
- Ajuste y colóquese el cinturón de seguridad correctamente → pág. 41.

Para el conductor rige además lo siguiente:

- Coloque el respaldo del asiento casi en vertical de forma que la espalda descansa completamente sobre él.
- Ajuste el volante de modo que quede a una distancia de, por lo menos, 25 cm del esternón → fig. 25 (A) y lo pueda sujetar con las dos manos por los lados, por la parte exterior, con los brazos ligeramente flexionados.
- El volante deberá apuntar siempre en dirección al tórax y nunca hacia la cara.
- Ajuste longitudinalmente el asiento de forma que pueda pisar a fondo los pedales con las rodillas ligeramente flexionadas y que quede una distancia entre la zona de las rodillas y el tablero de instrumentos de al menos 10 cm (B).
- Ajuste el asiento en altura de forma que llegue al punto más alto del volante.
- Mantenga los pies siempre en la zona reposapiés para mantener en todo momento el control sobre el vehículo.

Para el acompañante rige además lo siguiente:

- Coloque el respaldo del asiento casi en vertical de forma que la espalda descansa completamente sobre él.
- Desplace el asiento lo más que se pueda hacia atrás para que el airbag pueda protegerle al máximo en caso de dispararse. ◀

Cinturones de seguridad

📖 Introducción al tema

Compruebe con regularidad el estado de todos los cinturones de seguridad. En caso de daños en el tejido o en las uniones de algún cinturón de seguridad, en el enrollador automático o en el cierre, acuda inmediatamente a un taller especializado y solicite la sustitución del cinturón en cuestión → ⚠️. El taller especializado deberá utilizar las piezas de recambio adecuadas que correspondan al vehículo, al equipamiento y al año de modelos. Volkswagen recomienda acudir para ello a un concesionario Volkswagen. ▶

ADVERTENCIA

No llevar colocado el cinturón de seguridad o llevarlo colocado incorrectamente aumenta el riesgo de sufrir lesiones graves o mortales. Los cinturones de seguridad solo ofrecen una protección óptima si se colocan y se utilizan correctamente.

- Los cinturones de seguridad son el medio más efectivo para reducir el peligro de sufrir lesiones graves y mortales en caso de accidente. Para que le pueda proteger, lleve siempre el cinturón de seguridad colocado correctamente mientras el vehículo esté en marcha.
- Antes de emprender la marcha, siéntese siempre en una posición correcta, colóquese siempre el cinturón de seguridad correspondiente a su plaza correctamente y llévelo siempre bien colocado durante todo el trayecto. Esto rige para todos los ocupantes del vehículo y también para los desplazamientos urbanos.
- Para transportar a los niños, utilice un sistema de retención adecuado a su peso y estatura con el cinturón de seguridad colocado correctamente → pág. 60.
- Emprenda la marcha únicamente cuando todos los ocupantes del vehículo tengan el cinturón de seguridad colocado correctamente.
- Introduzca siempre la lengüeta del cinturón en el cierre del cinturón del asiento correspondiente y encástrela correctamente. La utilización del cierre del cinturón correspondiente a otro asiento reduce la función protectora del cinturón de seguridad y puede provocar lesiones graves.
- Evite siempre que entren cuerpos extraños y líquidos en la ranura del cierre de los cinturones de seguridad. De lo contrario, el funcionamiento del cierre y del cinturón de seguridad podría verse afectado.
- No se quite nunca el cinturón de seguridad durante la marcha.
- Es obligatoria la utilización de un cinturón de seguridad por ocupante.
- No lleve nunca a un niño o a un bebé en el regazo ni lo sujete con el mismo cinturón de seguridad que lleve usted puesto.

- No se deje puestas prendas de vestir gruesas y holgadas (p. ej., un abrigo encima de una chaqueta), pues dificultan el ajuste correcto del cinturón de seguridad y reducen así su capacidad de protección.

ADVERTENCIA

Los cinturones de seguridad dañados representan un gran peligro y pueden provocar lesiones graves o mortales.

- No aprisione nunca el cinturón de seguridad con la puerta o con el mecanismo del asiento, pues se podría dañar.
- Si el tejido del cinturón u otras piezas de este presentan daños, el cinturón podría romperse en caso de accidente o de frenazo.
- Encargue inmediatamente la sustitución de aquellos cinturones de seguridad que estén dañados por otros nuevos autorizados por Volkswagen para este vehículo. Después de un accidente, encargue a un taller especializado la sustitución de los cinturones de seguridad que se hayan distendido en exceso a causa del esfuerzo al que han sido sometidos. Puede que sea necesario sustituirlos incluso cuando no haya daños perceptibles. También se deberán comprobar los anclajes de los cinturones.
- No intente nunca usted mismo reparar, modificar o desmontar los cinturones de seguridad. Encargue siempre las reparaciones de los cinturones de seguridad, de los enrolladores automáticos y de los cierres a un taller especializado.



Testigo de advertencia

📖 Observe ⚠ al inicio del capítulo en la página 42.



Fig. 26 Testigo de advertencia en el cuadro de instrumentos.



Fig. 27 Indicación del estado de los cinturones de seguridad de las plazas traseras en la pantalla del cuadro de instrumentos.

Si al iniciar la marcha se superan los 25 km/h (15 mph) aprox. sin llevar colocados los cinturones de seguridad o si se desabrochan estos durante la marcha, sonará una señal acústica durante algunos segundos. Adicionalmente parpadeará el testigo de advertencia ⚠ → fig. 26.

El testigo de advertencia ⚠ se apagará cuando el conductor y el acompañante se coloquen el cinturón de seguridad estando el encendido conectado.

Indicación del estado de los cinturones de seguridad de las plazas traseras

Al conectar el encendido, el indicador del estado de los cinturones de seguridad → fig. 27 informa al conductor en la pantalla del cuadro de instrumentos de si los ocupantes de las plazas traseras llevan colocado el cinturón de seguridad que les corresponde. El símbolo ⚠ indica que el ocupante de esa plaza lleva colocado "su" cinturón de seguridad. El símbolo 👤 indica que no lo lleva colocado.

Si algún ocupante de las plazas traseras se coloca o se desabrocha el cinturón de seguridad, se indica el estado del cinturón durante aprox. 30 segundos. La indicación puede ocultarse pulsando la tecla 0.0 de la pantalla del cuadro de instrumentos.

Si durante la marcha un ocupante de las plazas traseras se desabrocha el cinturón de seguridad, el símbolo correspondiente parpadea durante 30 segundos como máximo. Si se circula a una velocidad superior a los 25 km/h (15 mph) aprox., suena adicionalmente una señal acústica.

⚠ ADVERTENCIA

No llevar colocado el cinturón de seguridad o llevarlo colocado incorrectamente aumenta el riesgo de sufrir lesiones graves o mortales. Los cinturones de seguridad solo ofrecen una protección óptima si se colocan y se utilizan correctamente.

Accidentes frontales y las leyes físicas

📖 Observe ⚠ al inicio del capítulo en la página 42.



Fig. 28 Vehículo a punto de chocar contra un muro. Los ocupantes no llevan colocado el cinturón de seguridad.

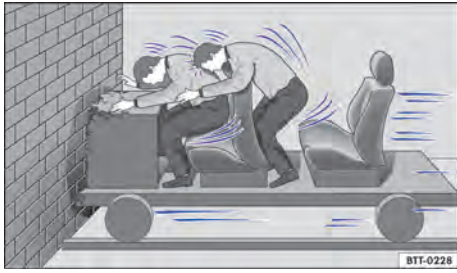

Fig. 29 El vehículo choca contra el muro. Los ocupantes no llevan colocado el cinturón de seguridad.

Es fácil explicar de qué modo actúan las leyes físicas en caso de accidente frontal: en cuanto un vehículo se pone en movimiento → fig. 28 se origina, tanto en el vehículo como en sus ocupantes, una energía denominada "energía cinética".

Cuanto mayor sea la velocidad y el peso del vehículo, tanto mayor será la energía que deberá ser absorbida en caso de accidente.

No obstante, el factor más importante es la velocidad del vehículo. Por ejemplo, si la velocidad se duplica pasando de 25 km/h (15 mph) aprox. a 50 km/h (31 mph) aprox., ¡la energía cinética correspondiente se cuadruplica!

La magnitud de la "energía cinética" depende fundamentalmente de la velocidad a la que circula el vehículo y del peso de este y de sus ocupantes. Cuanto mayor sea la velocidad y el peso, tanto mayor será la energía que deberá ser absorbida en caso de accidente.

Los ocupantes del vehículo que no se hayan colocado los cinturones de seguridad no estarán "unidos" al vehículo. ¡Por consiguiente, en caso de colisión frontal, estas personas seguirán desplazándose a la misma velocidad a la que circulaba el vehículo antes de la colisión hasta que algo las detenga! Dado que los ocupantes del vehículo de nuestro ejemplo no llevan colocado el cinturón de seguridad, en caso de colisión contra el muro, toda la energía cinética de los ocupantes será absorbida únicamente por dicha colisión → fig. 29.

Circulando a una velocidad comprendida entre 30 km/h (19 mph) y 50 km/h (31 mph) aprox., las fuerzas que actúan sobre el cuerpo en caso de accidente pueden superar con facilidad una tonelada (1000 kg). Las fuerzas que actúan sobre el cuerpo aumentan cuanto mayor sea la velocidad a la que se circule.

Este ejemplo no solo es válido para accidentes frontales, sino también para todo tipo de accidentes y colisiones.



Peligros por no utilizar el cinturón de seguridad

📖 **Observe** ⚠️ al inicio del capítulo en la página 42.

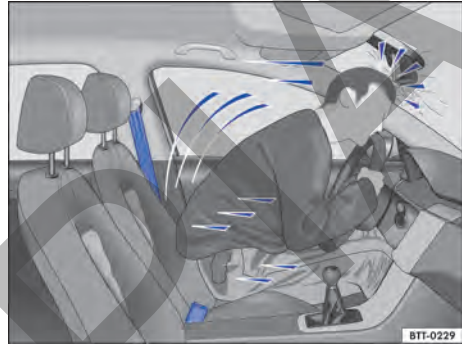

Fig. 30 El conductor sin el cinturón de seguridad colocado sale lanzado hacia delante.



Fig. 31 El ocupante del asiento trasero sin el cinturón de seguridad colocado sale lanzado hacia delante topando contra el conductor, que sí lo lleva colocado.

Existe la idea generalizada de que en caso de accidente leve se puede parar el golpe con las manos. ¡Esto no es cierto!

Incluso circulando a poca velocidad, en caso de colisión actúan fuerzas sobre el cuerpo que no se pueden contrarrestar solo con apoyarse con los brazos y las manos. En caso de colisión frontal, ▶

los ocupantes del vehículo que no lleven colocado el cinturón de seguridad saldrán lanzados hacia delante y se golpearán de forma incontrolada contra piezas del habitáculo, como el volante, el tablero de instrumentos o el parabrisas → fig. 30.

La función del sistema de airbags no sustituye la del cinturón de seguridad. En caso de que se disparen los airbags, estos solo ofrecen una protección adicional. Los airbags no se disparan en cualquier tipo de accidente. Incluso si el vehículo está equipado con un sistema de airbags, todos los ocupantes (incluido el conductor) deberán colocarse el cinturón de seguridad y llevarlo bien colocado durante todo el trayecto. De esta forma se reduce el peligro de sufrir lesiones graves o mortales en caso de accidente, independientemente de si la plaza lleva airbag o no.

Cada airbag solo se dispara una vez. Para lograr la mejor protección posible es imprescindible llevar siempre bien colocado el cinturón de seguridad. De esta forma también se estará protegido en el caso de accidentes en los que no se dispare el airbag. Los ocupantes que no lleven colocado el cinturón de seguridad podrían salir lanzados fuera del vehículo y, como consecuencia, sufrir lesiones aún más graves o mortales.

Asimismo, es muy importante que los ocupantes de las plazas traseras lleven el cinturón de seguridad colocado correctamente, pues de lo contrario saldrán lanzados de un modo incontrolado por el habitáculo en caso de accidente. Si un ocupante del asiento trasero no lleva colocado el cinturón de seguridad, no solo se pone en peligro a sí mismo, sino también al conductor y a los demás ocupantes del vehículo → fig. 31.

Función protectora de los cinturones de seguridad

📖 Observe ⚠ al inicio del capítulo en la página 42.

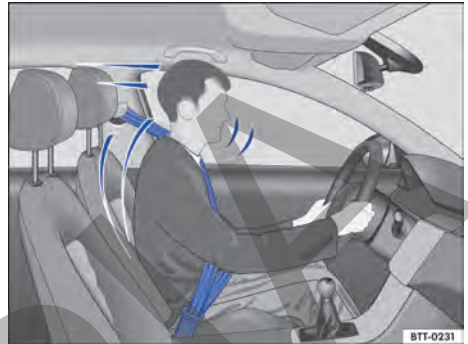

Fig. 32 Los conductores que lleven el cinturón de seguridad correctamente colocado no saldrán lanzados en caso de un frenazo.

Los cinturones de seguridad correctamente colocados pueden marcar una gran diferencia. Los cinturones de seguridad bien colocados mantienen a los ocupantes en la posición correcta y reducen considerablemente la energía cinética en caso de accidente. También contribuyen a evitar movimientos incontrolados que, a su vez, podrían provocar lesiones graves. Si se lleva el cinturón de seguridad bien colocado, se reduce además el peligro de salir lanzado fuera del vehículo → fig. 32.

- ◀ Los ocupantes del vehículo que lleven los cinturones de seguridad bien colocados se beneficiarán en gran medida del hecho de que la energía cinética sea absorbida por los cinturones de seguridad. La estructura de la parte delantera del vehículo y otros componentes de la seguridad pasiva del mismo, como puede ser el sistema de airbags, garantizan también una reducción de la energía cinética. De este modo disminuye la energía que se genera y con ello el riesgo de resultar lesionado.

Los ejemplos descritos corresponden a colisiones frontales. Naturalmente, los cinturones de seguridad bien colocados también reducen considerablemente el peligro de sufrir lesiones en todos los demás tipos de accidente. Por este motivo hay que colocarse siempre el cinturón de seguridad antes de emprender la marcha, aunque solo ▶

sea para ir "a la vuelta de la esquina". Hay que asegurarse de que todos los demás ocupantes del vehículo también se lo hayan colocado.

Las estadísticas relativas a los accidentes de circulación han demostrado que llevar colocado el cinturón de seguridad del modo correcto reduce considerablemente el riesgo de sufrir lesiones y aumenta las probabilidades de sobrevivir en caso de accidente grave. Los cinturones de seguridad bien colocados refuerzan además el efecto protector de los airbags que se disparan en caso de accidente. Por este motivo, en la mayoría de los países es obligatorio utilizar los cinturones de seguridad.

Aunque el vehículo esté equipado con airbags, hay que llevar colocados los cinturones de seguridad. Los airbags frontales, p. ej., solo se disparan en algunos casos de colisión frontal. No se disparan en caso de colisión frontal o lateral leve, de colisión trasera, si se vuelca el vehículo o en caso de accidente en el que no se supere el valor de disparo del airbag programado en la unidad de control.

¡Por este motivo hay que llevar siempre colocado el cinturón de seguridad y asegurarse de que los demás ocupantes del vehículo se lo hayan colocado correctamente antes de iniciar la marcha!

Cómo utilizar y mantener los cinturones de seguridad en buen estado

📖 **Observe** ⚠️ al inicio del capítulo en la página 42.

Lista de comprobación

Cómo utilizar y mantener los cinturones de seguridad en buen estado → ⚠️:

- ✓ Compruebe con regularidad el estado de todos los cinturones de seguridad.
- ✓ Mantenga limpios los cinturones de seguridad.
- ✓ Mantenga alejados de la banda, de la lengüeta y de la ranura del cierre de los cinturones cuerpos extraños y líquidos.
- ✓ No dañe ni aprisione el cinturón de seguridad ni la lengüeta del mismo, p. ej., al cerrar la puerta.

- ✓ No desmonte, modifique o repare nunca los cinturones de seguridad ni sus elementos de fijación.
- ✓ Colóquese siempre el cinturón de seguridad correctamente antes de iniciar la marcha y no se lo quite durante la misma.

Cinturón de seguridad retorcido

Si no se puede sacar con facilidad el cinturón de seguridad de la guía, puede que se haya retorcido dentro del guarnecido lateral si se enrolló demasiado rápido:

- Tire del cinturón por la lengüeta, despacio y con cuidado, hasta extraerlo completamente.
- Enderece el cinturón y deje que se enrolle despacio acompañándolo con la mano.

Si no pudiera enderezar el cinturón, colóqueselo de todos modos, pero evite en cualquier caso que la parte retorcida quede por la zona del cuerpo. Acuda inmediatamente a un taller especializado para que enderecen la banda retorcida.

⚠️ ADVERTENCIA

Cuidar inadecuadamente los cinturones de seguridad aumenta el riesgo de sufrir lesiones graves o mortales.

- Compruebe con regularidad que los cinturones de seguridad y sus componentes se encuentren en buen estado.
- Mantenga los cinturones de seguridad siempre limpios.
- Evite rozar la banda del cinturón con extremos cortantes, aprisionarla o dañarla.
- Mantenga el cierre y la ranura para la lengüeta del cinturón de seguridad siempre libres de cuerpos extraños y no los moje.

Colocarse o quitarse el cinturón de seguridad

📖 Observe ⚠️ al inicio del capítulo en la página 42.



Fig. 33 Insertar la lengüeta del cinturón de seguridad en su cierre.



Fig. 34 Soltar la lengüeta del cinturón de seguridad de su cierre.

En caso de frenazo o accidente, los cinturones de seguridad bien colocados mantienen a los ocupantes del vehículo en la posición correcta ofreciéndoles la máxima protección posible → ⚠️.

Colocarse el cinturón de seguridad

Colóquese siempre el cinturón de seguridad antes de emprender la marcha.

- Ajuste el asiento delantero y el apoyacabezas correctamente → pág. 39.
- Encastre el respaldo del asiento trasero en posición vertical → ⚠️.
- Tire de la banda del cinturón por la lengüeta y colóquesela bien centrada sobre el pecho y la zona de la pelvis. Al hacerlo, **no** retuerza la banda → ⚠️.

- Inserte bien la lengüeta del cinturón en el cierre del cinturón correspondiente a la plaza → fig. 33.
- Tire del cinturón para comprobar que la lengüeta haya quedado bien encastrada en el cierre.

Quitarse el cinturón de seguridad

Desabroche el cinturón de seguridad únicamente cuando el vehículo esté detenido → ⚠️.

- Pulse la tecla roja del cierre del cinturón → fig. 34. La lengüeta del cinturón sale expulsada.
- Acompañe el cinturón hacia atrás con la mano para que la banda se enrolle más fácilmente, el cinturón no se retuerza y el guarnecido no resulte dañado.

⚠️ ADVERTENCIA

Si se lleva mal colocada la banda del cinturón, se pueden producir lesiones graves o mortales en caso de accidente.

- El cinturón de seguridad solo garantizará una protección óptima cuando se lleve colocado correctamente conforme a la estatura del ocupante y el respaldo del asiento se encuentre en posición vertical.
- Quitarse el cinturón de seguridad durante la marcha puede causar lesiones graves o mortales en caso de accidente o frenazo.

Colocación de la banda del cinturón

📖 Observe ⚠️ al inicio del capítulo en la página 42.

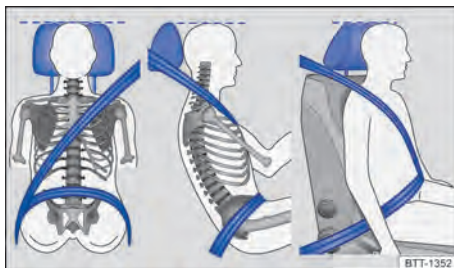

Fig. 35 Colocación correcta de la banda del cinturón y ajuste correcto del apoyacabezas.



Fig. 36 Colocación correcta de la banda del cinturón en el caso de mujeres embarazadas.

Los cinturones de seguridad solo garantizan una protección óptima y reducen el riesgo de sufrir lesiones graves o mortales en caso de accidente si la banda del cinturón va colocada correctamente. Asimismo, la banda del cinturón bien colocada retiene a los ocupantes en su asiento de forma que, si el airbag se dispara, les pueda ofrecer la máxima protección. Por ello hay que colocarse siempre el cinturón de seguridad y asegurarse siempre de que la banda del mismo esté colocada correctamente.

Ir sentado en una posición incorrecta puede provocar lesiones graves o mortales → pág. 39, *Posición en el asiento*.

Colocación correcta de la banda del cinturón

- La banda del hombro debe pasar siempre sobre el centro de este y nunca sobre el cuello, por encima o debajo del brazo, o por detrás de la espalda.
- La banda abdominal del cinturón de seguridad deberá pasar siempre por delante de la zona pélvica y nunca sobre el abdomen.
- El cinturón de seguridad deberá quedar plano y bien ceñido al cuerpo. En caso necesario habrá que tirar un poco de su banda.

Las **mujeres embarazadas** deberán colocarse el cinturón plano, bien centrado sobre el pecho y lo más abajo posible delante de la zona pélvica de modo que no ejerza ningún tipo de presión sobre el abdomen → **fig. 36**. Esto deberá tenerse en cuenta durante todo el embarazo.

Ajuste de la posición de la banda del cinturón conforme a la estatura

La posición de la banda del cinturón puede ajustarse con los siguientes equipamientos:

- Regulador de la altura del cinturón para los asientos delanteros → pág. 49
- Asientos delanteros con regulación de altura → pág. 39

⚠ ADVERTENCIA

Si la banda del cinturón de seguridad no se coloca correctamente, puede ocasionar lesiones graves en caso de accidente, frenazo o maniobra brusca.

- El cinturón de seguridad solo garantizará una protección óptima cuando se lleve colocado correctamente y el respaldo vaya en posición vertical.
- Si el cinturón de seguridad se desplazara, entre otras cosas por llevarse flojo, de las partes duras del cuerpo a las blandas (p. ej., al abdomen), podría causar lesiones graves.
- La banda del hombro debe pasar sobre el centro del hombro y nunca por debajo del brazo o sobre el cuello.
- El cinturón de seguridad debe quedar plano y bien ceñido a la parte superior del cuerpo.
- La banda abdominal del cinturón de seguridad deberá pasar por delante de la zona pélvica y nunca sobre el abdomen. El cinturón de seguridad debe quedar plano y bien ceñido a la pelvis. En caso necesario habrá que tirar un poco de su banda.
- En el caso de las mujeres embarazadas, la banda abdominal del cinturón de seguridad deberá colocarse plana por delante de la zona pélvica, lo más abajo posible, y alrededor del abdomen "redondo".
- No retuerza la banda del cinturón mientras lleve este colocado.
- No aparte nunca el cinturón de seguridad del cuerpo con la mano.
- No coloque nunca la banda del cinturón sobre objetos duros o frágiles, como pueden ser unas gafas, un bolígrafo o unas llaves.
- No modifique nunca la posición de la banda del cinturón con pinzas para cinturones de seguridad, argollas de sujeción u objetos similares.

i Aquellas personas que por condicionamientos físicos no puedan colocarse correctamente la banda del cinturón deberían informarse en un taller especializado sobre la posibilidad de realizar modificaciones especiales que garanticen la función protectora del cinturón y de los airbags. Volkswagen recomienda acudir para ello a un concesionario Volkswagen.

Regulador de la altura del cinturón

o Observe **▲** al inicio del capítulo en la página 42.

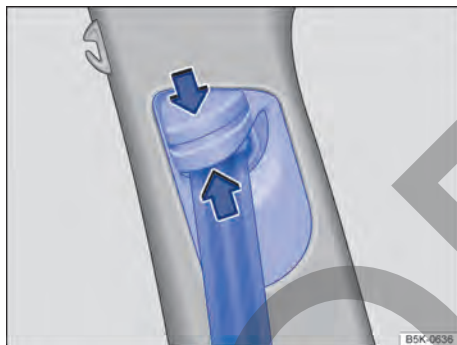

Fig. 37 Junto a los asientos delanteros: regulador de la altura del cinturón.

Mediante los reguladores de la altura del cinturón de los asientos delanteros se puede ajustar la posición del cinturón de seguridad por la zona del hombro conforme a la estatura del ocupante de modo que el cinturón pueda colocarse correctamente:

- Comprima el dispositivo de reenvío en el sentido de las flechas y manténgalo en esta posición → fig. 37.
- Desplace el dispositivo de reenvío hacia arriba o hacia abajo hasta que el cinturón de seguridad pase sobre el centro del hombro → pág. 47.
- Suelte el dispositivo de reenvío.
- Asegúrese de que el dispositivo de reenvío haya quedado encastrado dando tirones del cinturón de seguridad.

▲ ADVERTENCIA

No ajuste nunca la altura del cinturón de seguridad durante la marcha.

Enrollador automático, pretensor y limitador de fuerza del cinturón

o Observe **▲** al inicio del capítulo en la página 42.

- ◁ Los cinturones de seguridad del vehículo forman parte del sistema de seguridad del vehículo → pág. 50 y se componen de los siguientes elementos:

Enrollador automático del cinturón

Todos los cinturones de seguridad llevan un enrollador automático en la parte de la banda del hombro. Este dispositivo garantiza una total libertad de movimientos si se tira despacio de la banda del hombro o durante la marcha normal. No obstante, el enrollador bloquea el cinturón de seguridad si se extrae este rápidamente, en caso de frenazos, en tramos montañosos, en las curvas y al acelerar.

Pretensor del cinturón

Los cinturones de seguridad de los asientos delanteros y, dado el caso, de las plazas traseras laterales están equipados con pretensores.

Los pretensores se activan mediante sensores en caso de colisiones frontales, laterales y traseras graves, y tensan los cinturones de seguridad en dirección contraria a su salida. Si el cinturón de seguridad está flojo, el pretensor lo tensa y de esta forma se puede amortiguar el movimiento de los ocupantes hacia delante o en la dirección del impacto. Los pretensores de los cinturones funcionan conjuntamente con el sistema de airbags. En caso de vuelco, los pretensores no se activan si no se disparan los airbags laterales.

Al activarse podría desprenderse un polvo fino. Esto es completamente normal y no significa que se haya producido un incendio en el vehículo.

Limitador de fuerza del cinturón

En caso de accidente, el limitador de fuerza del cinturón reduce la fuerza que el cinturón de seguridad ejerce sobre el cuerpo.

i Si se procede a desguazar el vehículo o algunos componentes del sistema, habrá que respetar las disposiciones de seguridad correspondientes. Los talleres especializados conocen estas disposiciones.

Mantenimiento y desecho de los pretensores de los cinturones

📖 **Observe** ⚠️ al inicio del capítulo en la página 42.

Cuando se realizan trabajos en los pretensores de los cinturones o se desmontan y montan otras piezas del vehículo con motivo de otros trabajos de reparación, los cinturones de seguridad pueden resultar dañados sin que se perciba. Esto puede originar que, en caso de accidente, los pretensores no funcionen correctamente o no funcionen en absoluto.

Para que no quede mermada la eficacia de los pretensores de los cinturones y para que los componentes desmontados no ocasionen lesiones ni contaminen el medio ambiente, deberán respetarse las disposiciones correspondientes. Los talleres especializados conocen estas disposiciones.

⚠️ ADVERTENCIA

La manipulación inadecuada y las reparaciones caseras de los cinturones de seguridad y de los enrolladores automáticos y los pretensores de los cinturones pueden aumentar el riesgo de que se produzcan lesiones graves o mortales. Los pretensores podrían no activarse, aunque debieran, o podrían hacerlo inesperadamente.

- No repare ni ajuste ni desmonte y monte nunca componentes de los cinturones de seguridad y de sus pretensores. Encargue siempre estos trabajos a un taller especializado → pág. 288.
- Los pretensores y los enrolladores automáticos de los cinturones no se pueden reparar y se tienen que sustituir.

🍃 Los módulos de airbag y los pretensores de los cinturones pueden contener perclorato. Tenga en cuenta las disposiciones legales relativas a su desecho.

Sistema de airbags

📖 Introducción al tema

El vehículo va equipado con airbags frontales para el conductor y el acompañante. Los airbags frontales pueden proporcionar una protección adicional para el tórax y la cabeza del conductor y del acompañante cuando el asiento, los cinturones de seguridad, los apoyacabezas y el volante (en el caso del conductor) están ajustados correctamente y se utilizan de manera adecuada. Los airbags solo han sido diseñados para ofrecer una protección adicional. Los airbags no son ningún sustituto de los cinturones de seguridad, que deberán llevarse siempre colocados, incluso cuando las plazas delanteras estén equipadas con airbags frontales.

⚠️ ADVERTENCIA

No confíe nunca solamente en el sistema de airbags para protegerse.

- Al dispararse, los airbags solo ofrecen una función protectora adicional.
- El sistema de airbags como mejor protege, reduciendo el riesgo de que se produzcan lesiones, es en combinación con los cinturones de seguridad bien colocados → pág. 41, *Cinturones de seguridad*.
- Antes de emprender la marcha, siéntese siempre en una posición correcta, colóquese siempre el cinturón de seguridad correspondiente a su plaza correctamente y llévelo siempre bien colocado durante todo el trayecto. Esto rige para todos los ocupantes del vehículo y también para los desplazamientos urbanos.

⚠️ ADVERTENCIA

El riesgo de sufrir lesiones al dispararse los airbags aumenta si entre los ocupantes del vehículo y la zona de despliegue de los airbags se encuentra algún objeto. En este caso se modifica la zona de despliegue de los airbags o los objetos salen lanzados contra el cuerpo.

- No lleve nunca objetos en las manos ni en el regazo durante la marcha.
- No transporte nunca objetos encima del asiento del acompañante. En caso de producirse un frenazo o una maniobra brusca, los

objetos podrían entrar en la zona de despliegue de los airbags y, si estos se disparasen, salir lanzados peligrosamente por el habitáculo.

- No permita que entre los ocupantes de los asientos delanteros y de las plazas traseras laterales y la zona de despliegue de los airbags se interpongan otras personas, animales u objetos. Asegúrese de que esto se cumpla en el caso de todos los ocupantes del vehículo, incluidos los niños.

ADVERTENCIA

Los airbags solo se activan una vez y, si se disparan, hay que sustituir el sistema.

- Encargue inmediatamente la sustitución de los airbags que se hayan disparado y de las piezas del sistema que hayan resultado afectadas por piezas nuevas autorizadas por Volkswagen para este vehículo.
- Encargue las reparaciones y modificaciones que se tengan que realizar en el vehículo únicamente a talleres especializados. Los talleres especializados disponen de los equipos de diagnóstico, las informaciones sobre reparaciones y las herramientas que se precisan, así como de personal cualificado.
- No monte nunca en el vehículo piezas de airbags desmontadas de vehículos al final de su vida útil o procedentes de plantas de reciclaje.
- No modifique nunca ningún componente del sistema de airbags.

ADVERTENCIA

Al dispararse los airbags podría desprenderse un polvo fino y formarse vapor. Esto es normal y no significa que se haya producido un incendio en el vehículo.

- El polvo fino puede irritar la piel y las membranas mucosas de los ojos, así como provocar dificultades respiratorias, especialmente en personas que padezcan o hayan padecido asma u otras deficiencias respiratorias. Para reducir las dificultades respiratorias, salga del vehículo o abra las ventanillas o las puertas para inhalar aire fresco.
- Si ha estado en contacto con el polvo, lávese las manos y la cara con jabón suave y agua antes de comer.

- Evite que el polvo entre en contacto con los ojos o con heridas abiertas.
- Si el polvo entrara en contacto con los ojos, enjuáguelos con agua.

ADVERTENCIA

Si se utilizan productos de limpieza con disolventes, las superficies de los módulos de airbag se vuelven porosas. En caso de accidente con disparo de airbag podrían desprenderse piezas de plástico y causar lesiones graves.

- No utilice nunca productos que contengan disolventes para limpiar el tablero de instrumentos y las superficies de los módulos de airbag.

Tipos de sistemas de airbag frontal para el acompañante

 Observe  al inicio del capítulo en la página 50.



Los vehículos Volkswagen están equipados con uno de los siguientes sistemas de airbag frontal para el acompañante.

En función del equipamiento puede estar montado un **sistema de airbag** o un **sistema de airbag con desactivación del airbag frontal del acompañante**.

Sistema de airbag

El airbag frontal del acompañante solo se puede desactivar en un taller especializado.



Características del sistema de airbag:

- Airbag frontal del acompañante en el tablero de instrumentos
- Testigo de control  en la pantalla del cuadro de instrumentos
- Testigo de control PASSENGER AIR BAG OFF 
- Testigo de control PASSENGER AIR BAG ON 

Sistema de airbag con desactivación del airbag frontal del acompañante

El airbag frontal del acompañante se puede desactivar manualmente con un conmutador de llave → pág. 56.

Características del sistema de airbag con desactivación del airbag frontal del acompañante:

- Airbag frontal del acompañante en el tablero de instrumentos
- Testigo de control  en la pantalla del cuadro de instrumentos
- Testigo de control PASSENGER AIR BAG OFF  en la consola central
- Testigo de control PASSENGER AIR BAG ON  en la consola central
- Conmutador de llave en el lado del acompañante, en el lateral del tablero de instrumentos (solo se puede ver con la puerta del acompañante abierta)

Testigo de control

📖 Observe  al inicio del capítulo en la página 50.

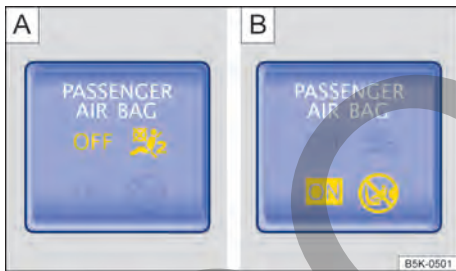







Fig. 38 En la consola central: testigo de control de la desactivación [A] o la activación [B] del airbag frontal del acompañante.

 Tras conectar el encendido, el testigo de control amarillo se enciende brevemente en la pantalla del cuadro de instrumentos a modo de comprobación del funcionamiento, y se apaga al cabo de unos segundos.

OFF  El airbag frontal del acompañante está desactivado. El testigo de control amarillo de la consola central se enciende y permanece encendido → fig. 38 [A].

ON  El airbag frontal del acompañante está activado. El testigo de control amarillo de la consola central se apaga automáticamente al cabo de aprox. 60 segundos tras conectar el encendido o tras activar el airbag frontal del acompañante con el conmutador de llave → fig. 38 [B].

Si estando **desactivado** el airbag frontal del acompañante, el testigo de control PASSENGER AIR BAG OFF  de la consola central **no permanece encendido** o se enciende junto con el testigo de control  de la pantalla del cuadro de instrumentos, puede que haya una avería en el sistema de airbags → .

ADVERTENCIA

Si hay una avería en el sistema de airbags, probablemente el airbag no se disparará correctamente, no se disparará en absoluto o se disparará inesperadamente, lo que podría provocar lesiones graves o mortales.

- Encargue inmediatamente la revisión del sistema de airbags a un taller especializado.
- ¡No monte nunca un asiento para niños en el asiento del acompañante y si hay uno montado, retírelo! El airbag frontal del acompañante podría dispararse en caso de accidente, incluso estando averiado.

Problemas y soluciones

📖 Observe  al inicio del capítulo en la página 50.

Hay una avería en el sistema de airbags o en los pretensores de los cinturones

El testigo de control amarillo se enciende y permanece encendido. Adicionalmente, en la pantalla del cuadro de instrumentos puede que se muestre un mensaje.

Se ha detectado una anomalía en el funcionamiento de al menos un airbag o un pretensor del cinturón.

- Acuda a un taller especializado.
- Solicite que se revise el sistema de airbags y los pretensores de los cinturones.

El sistema de airbags o los pretensores de los cinturones se han desactivado con un equipo de diagnosis

Tras conectar el encendido, el testigo de control amarillo se enciende durante aprox. 4 segundos y, a continuación, parpadea durante aprox. 12 segundos. Adicionalmente, en la pantalla del cuadro de instrumentos puede que se muestre un mensaje.

Al menos un airbag o un pretensor del cinturón se ha desactivado con un equipo de diagnóstico.

- Acuda a un taller especializado.
- Solicite que se compruebe si el sistema de airbags o los pretensores de los cinturones deben permanecer desactivados.

OFF El airbag frontal del acompañante está desactivado

El testigo de control amarillo que indica que el airbag frontal del acompañante está desactivado se enciende y permanece encendido.

Se ha desactivado el airbag frontal del acompañante.

- Compruebe si el airbag frontal del acompañante debe permanecer desactivado, p. ej., cuando se utilice un asiento para niños en el asiento del acompañante.



ON El airbag frontal del acompañante está activado

El testigo de control amarillo que indica que el airbag frontal del acompañante está activado se enciende durante aprox. 60 segundos tras conectar el encendido o tras activar el airbag frontal del acompañante con el conmutador de llave.

Se ha activado el airbag frontal del acompañante.

- Compruebe si el airbag frontal del acompañante debe permanecer activado.

Descripción y funcionamiento de los airbags

 **Observe**  al inicio del capítulo en la página 50.

El airbag puede proteger a los ocupantes del vehículo en caso de colisiones frontales y laterales amortiguando su desplazamiento en la dirección del impacto.

Cuando se dispara un airbag, un generador de gas lo infla. De este modo se rompen las cubiertas del airbag correspondiente y el airbag se despliega ejerciendo una gran fuerza y en cuestión de milésimas de segundo en su respectiva zona de despliegue. Cuando el ocupante, con el cinturón de seguridad colocado, se sumerge en el airbag desplegado, sale el gas del mismo para frenarlo y amortiguar el golpe. De este modo se puede re-

ducir el riesgo de sufrir lesiones graves o mortales. No se pueden descartar otro tipo de lesiones, como hinchazones, contusiones o desolladuras, por efecto del airbag al dispararse. Cuando se despliega el airbag al dispararse, podría producirse también calor por fricción.

Los airbags no protegen los brazos ni la parte inferior del cuerpo. Excepción: En los vehículos equipados con airbag para las rodillas se protege la zona de las rodillas del conductor.

Los factores más importantes que intervienen para que se disparen los airbags son el tipo de accidente, el ángulo de colisión, la velocidad del vehículo y la naturaleza del objeto contra el que choca el vehículo. Por ello, los airbags no se disparan en cualquier colisión que cause daños perceptibles en el vehículo.

El sistema de airbags se dispara en función del grado de desaceleración que experimenta el vehículo a consecuencia de un impacto y que registra una unidad de control electrónica. Si el valor del grado de desaceleración se encuentra por debajo del valor de referencia programado en la unidad de control, los airbags no se dispararán aunque el vehículo pueda sufrir daños importantes a causa de un accidente. Los daños sufridos por el vehículo en un accidente, su ausencia o los gastos de reparación de los mismos no son necesariamente indicio alguno de si un airbag debería haberse disparado o no. Puesto que las situaciones de las diferentes colisiones pueden variar mucho unas de otras, es imposible definir una paleta de velocidades y valores de referencia. Por ello no es posible abarcar todos los tipos de colisiones y ángulos de colisión imaginables que provocarían el disparo de los airbags. Algunos factores importantes para el disparo de los airbags son la naturaleza del objeto (dura o blanda) contra el que se produce el impacto, el ángulo de colisión y la velocidad del vehículo.

Los airbags solo complementan la función de los cinturones de seguridad automáticos de tres puntos de anclaje en determinados accidentes en los que la deceleración del vehículo es lo suficientemente alta como para que se disparen los airbags. Los airbags solo se disparan una vez y únicamente bajo determinadas circunstancias. Los cinturones de seguridad siempre están ahí para ofrecer su protección en aquellas situaciones en las que los airbags no deban dispararse o ya lo hayan hecho. Por ejemplo, cuando un vehículo, tras una primera colisión, colisiona con otro vehículo o es golpeado por otro vehículo. ►

El sistema de airbags forma parte del sistema general de seguridad pasiva del vehículo. El sistema de airbags solo puede proteger de forma óptima en combinación con los cinturones de seguridad bien colocados y una postura correcta de los ocupantes ⚠ → pág. 39.

Componentes del sistema de seguridad del vehículo

Los siguientes equipamientos del vehículo constituyen en conjunto el sistema de seguridad del vehículo para reducir el riesgo de sufrir lesiones graves o mortales. Puede que algunos equipamientos no vayan montados en el vehículo por ser opcionales o que en algunos países no estén disponibles.

- Cinturones de seguridad optimizados en todas las plazas
- Pretensores en los cinturones de seguridad del conductor y del acompañante
- Limitadores de fuerza en los cinturones de seguridad del conductor y del acompañante y, dado el caso, en los de las plazas traseras laterales
- Reguladores de la altura de los cinturones de seguridad de los asientos delanteros
- Testigo de advertencia ⚠ y, dado el caso, indicación del estado de los cinturones de seguridad
- Airbags frontales para el conductor y el acompañante
- Airbags laterales para el conductor y el acompañante
- Airbags para la cabeza a ambos lados del vehículo
- Dado el caso, airbag para las rodillas del conductor
- Testigo de control del airbag ⚠
- Testigo de control PASSENGER AIR BAG OFF ⚠ en la parte superior de la consola central
- Testigo de control PASSENGER AIR BAG ON ⚠ en la parte superior de la consola central
- Unidades de control y sensores
- Apoyacabezas optimizados para casos de colisión trasera y regulables en altura
- Columna de dirección regulable

- Dado el caso, puntos de anclaje para los asientos para niños en las plazas traseras laterales y en el asiento del acompañante
- Dado el caso, puntos de fijación para el cinturón de fijación superior de los asientos para niños

Situaciones en las que no se disparan los airbags frontales, laterales, para la cabeza y para las rodillas:

- Si en el momento de una colisión el encendido está desconectado.
- En caso de colisiones en la parte delantera del vehículo si la deceleración medida por la unidad de control es demasiado baja.
- En caso de colisiones laterales leves.
- En caso de colisiones traseras.
- En caso de vuelco del vehículo.
- Cuando la velocidad de impacto es inferior al valor de referencia programado en la unidad de control.

Airbags frontales

📖 Observe ⚠ al inicio del capítulo en la página 50.

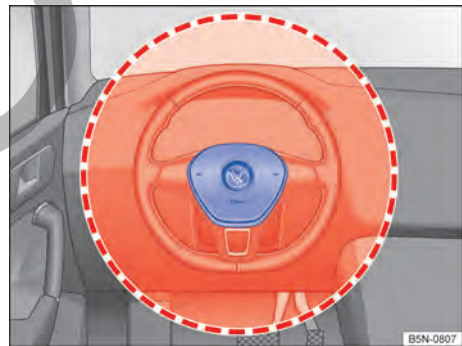

Fig. 39 Ubicación y zona de despliegue del airbag frontal del conductor.



Fig. 40 Ubicación y zona de despliegue del airbag frontal del acompañante.

El sistema de airbags frontales ofrece, en combinación con los cinturones de seguridad, una protección adicional para la zona de la cabeza y del pecho del conductor y de su acompañante en caso de colisiones frontales graves. Es imprescindible mantener siempre la mayor distancia posible con respecto al airbag frontal → pág. 39, *Posición en el asiento*. Así, en caso de dispararse, los airbags frontales se pueden desplegar por completo y ofrecer la máxima protección.

El airbag frontal del conductor va alojado en el volante → fig. 39, y el del acompañante, en el tablero de instrumentos → fig. 40. Su ubicación viene indicada con la palabra "AIRBAG".

Al dispararse, los airbags frontales ocupan las zonas enmarcadas en rojo → fig. 39 y → fig. 40 (zona de despliegue). Por este motivo, no deposite ni fije nunca objetos en estas zonas → ⚠. Los accesorios montados de fábrica no se encuentran nunca en el radio de acción de los airbags frontales del conductor y del acompañante.

Al dispararse los airbags frontales del conductor y del acompañante, las cubiertas se abren en el volante → fig. 39 y en el tablero de instrumentos → fig. 40 respectivamente

⚠ PELIGRO

Al dispararse, el airbag se infla en milésimas de segundo a gran velocidad.

- Deje siempre libre la zona de despliegue de los airbags frontales.
- No fije nunca ningún objeto, como puede ser un portabebidas o un soporte para teléfono, en las cubiertas ni en la zona de despliegue de los módulos de airbag.

- No permita que entre los ocupantes de los asientos delanteros y las zonas de despliegue de los airbags se interpongan otras personas, animales u objetos. Asegúrese de que esto se cumpla en el caso de todos los ocupantes del vehículo, incluidos los niños.
- No fije ningún objeto, p. ej., un dispositivo de navegación portátil, en la zona del parabrisas situada por encima del airbag frontal del acompañante.
- No pegue nada ni revista o modifique en modo alguno la placa acolchada del volante ni la superficie del módulo del airbag frontal situado en el tablero de instrumentos del lado del acompañante.

⚠ ADVERTENCIA

Los airbags frontales se despliegan delante del volante → fig. 39 y del tablero de instrumentos → fig. 40.

- Durante la conducción, sujete siempre el volante por los lados, por su parte exterior, con las manos en la posición equivalente a las 9 y las 3 horas.
- Ajuste el asiento del conductor de forma que quede una distancia mínima de 25 cm entre el tórax y el centro del volante. Si por condicionamientos físicos no puede mantener esta distancia, póngase en contacto sin falta con un taller especializado.
- Ajuste el asiento del acompañante de modo que quede la mayor distancia posible con respecto al tablero de instrumentos.

Desactivar y activar manualmente el airbag frontal del acompañante con el conmutador de llave

📖 Observe ⚠ al inicio del capítulo en la página 50.



Fig. 41 En el tablero de instrumentos del lado del acompañante: conmutador de llave para activar y desactivar el airbag frontal del acompañante.

¡Cuando en el asiento del acompañante se monte un asiento para niños de espaldas al sentido de la marcha, habrá que desactivar el airbag frontal del acompañante!

Desactivar el airbag frontal del acompañante

- Desconecte el encendido.
- Abra la puerta del acompañante.
- Despliegue por completo el paletón de la llave del vehículo.
- Introduzca el paletón totalmente desplegado hasta el segundo encastre del conmutador de llave situado en el tablero de instrumentos → fig. 41. Aprox. 3/4 del paletón de la llave se encuentran entonces dentro del conmutador → ①.
- Gire la llave a la posición ⚠ OFF sin ejercer mucha fuerza.
- Extraiga la llave del conmutador → ⚠ y pliegue el paletón.
- Cierre la puerta del acompañante.
- El testigo de control PASSENGER AIR BAG OFF ⚠ de la parte superior de la consola central permanece encendido mientras el encendido esté conectado → pág. 52.

Activar el airbag frontal del acompañante

- Desconecte el encendido.
- Abra la puerta del acompañante.

- Despliegue por completo el paletón de la llave del vehículo.
- Introduzca el paletón totalmente desplegado hasta el segundo encastre del conmutador de llave situado en el tablero de instrumentos → fig. 41. Aprox. 3/4 del paletón de la llave se encuentran entonces dentro del conmutador → ①.
- Gire la llave a la posición ⚠ ON sin ejercer mucha fuerza.
- Extraiga la llave del conmutador → ⚠ y pliegue el paletón.
- El testigo de control PASSENGER AIR BAG ON ⚠ se enciende en la parte superior de la consola central y se apaga al cabo de aprox. 60 segundos → pág. 52.
- Cierre la puerta del acompañante.
- Compruebe que, con el encendido conectado, el testigo de control PASSENGER AIR BAG OFF ⚠ de la parte superior de la consola central *no* esté encendido → pág. 52.

Señal identificadora de la desactivación del airbag frontal del acompañante

La desactivación del airbag frontal del acompañante **solo** se indica mediante el testigo de control PASSENGER AIR BAG OFF ⚠ de la parte superior de la consola central que, en tal caso, permanece encendido (OFF ⚠ en amarillo) → pág. 52.

Si el testigo de control PASSENGER AIR BAG OFF ⚠ de la parte superior de la consola central **no permanece encendido** o se enciende junto con el testigo de control ⚠ del cuadro de instrumentos, por motivos de seguridad no monte ningún sistema de retención infantil en el asiento del acompañante. El airbag frontal del acompañante podría dispararse en caso de accidente.

⚠ ADVERTENCIA

No deje la llave del vehículo introducida en el conmutador de llave durante la marcha.

- Si se produjeran sacudidas, la llave podría girarse accidentalmente en el conmutador y, dado el caso, activar el airbag frontal del acompañante.
- El airbag frontal del acompañante podría dispararse inesperadamente, lo que podría provocar lesiones graves o mortales.

⚠️ ADVERTENCIA

No desactive el airbag frontal del acompañante salvo en casos especiales.

- Para evitar dañar el sistema, active y desactive el airbag frontal del acompañante únicamente con el encendido desconectado.
- El conductor es el responsable de que el conmutador de llave se encuentre en la posición correcta.
- Desactive el airbag frontal del acompañante únicamente cuando, en casos excepcionales, vaya fijado un asiento para niños en el asiento del acompañante.

- Vuelva a activar el airbag frontal del acompañante en cuanto deje de utilizarse el asiento para niños en el asiento del acompañante.

⚠️ AVISO

Si no se introduce el paletón de la llave lo suficiente en el conmutador, al girar la llave se podría dañar el conmutador.

⚠️ AVISO

No deje la llave del vehículo introducida en el conmutador, pues al cerrar la puerta del acompañante se podrían producir daños en el guarnecido interior de la puerta, en el tablero de instrumentos, en el conmutador y en la llave.

Airbags laterales

📖 Observe ⚠️ al inicio del capítulo en la página 50.

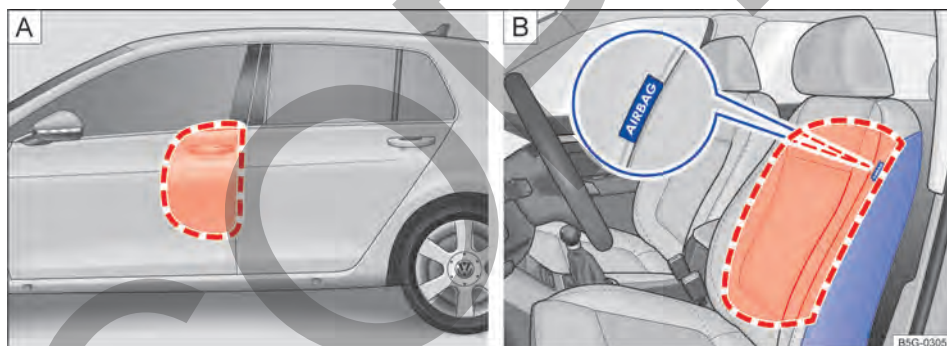

Fig. 42 [A] En el lado izquierdo del vehículo: zonas de despliegue del airbag lateral. [B] Lateral del asiento delantero: ubicación y zona de despliegue del airbag lateral.

Los airbags laterales van montados en el acolchado lateral exterior de los respaldos → **fig. 42 [B]** de los asientos del conductor y del acompañante. Su ubicación viene indicada mediante etiquetas con la palabra "AIRBAG".

Al dispararse, los airbags laterales ocupan las zonas enmarcadas en rojo → **fig. 42** (zonas de despliegue). Por este motivo, no deposite ni fije nunca objetos en estas zonas → ⚠️.

En caso de una colisión lateral se disparan los airbags laterales del lado del vehículo donde se produce el impacto y reducen así el riesgo de que los

ocupantes del vehículo sufran lesiones en la parte del cuerpo más directamente afectada por el impacto.

⚠️ ADVERTENCIA

Al dispararse, el airbag se infla en milésimas de segundo a gran velocidad.

- Deje siempre libre las zonas de despliegue de los airbags laterales.

- No permita que entre los ocupantes de los asientos delanteros y de las plazas traseras laterales y la zona de despliegue de los airbags se interpongan otras personas, animales u objetos. Asegúrese de que esto se cumpla en el caso de todos los ocupantes del vehículo, incluidos los niños.
- En los colgadores del vehículo cuelgue únicamente prendas de vestir ligeras. No deje objetos pesados ni afilados en los bolsillos de estas prendas.
- No monte ningún accesorio en las puertas.
- No utilice nunca tapizados ni fundas que no hayan sido autorizados de forma expresa para los asientos de este vehículo. De lo contrario, el airbag lateral no podrá desplegarse en caso de dispararse.

⚠ ADVERTENCIA

La manipulación inapropiada de los asientos del conductor y del acompañante puede impedir el funcionamiento correcto de los airbags laterales y provocar lesiones graves.

- No desmonte nunca del vehículo los asientos delanteros ni modifique componentes de los mismos.
- Si los laterales del respaldo se ven sometidos a mucha fuerza, puede que los airbags laterales no se desplacen correctamente, que no lo hagan en absoluto o que lo hagan de forma inesperada.
- Encargue inmediatamente a un taller especializado la reparación de los daños que se produzcan en los tapizados originales de los asientos o en la costura por la zona del módulo de los airbags laterales.

Airbags para la cabeza

📖 Observe ⚠ al inicio del capítulo en la página 50.

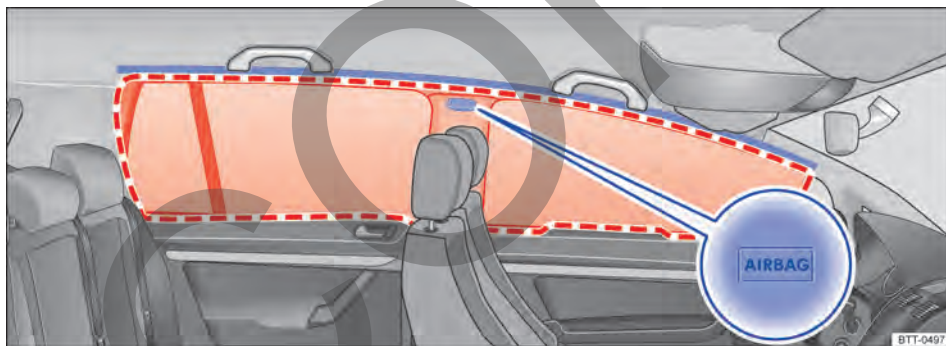

Fig. 43 En el lado izquierdo del vehículo: ubicación y zona de despliegue del airbag para la cabeza.

Hay un airbag para la cabeza a cada lado del habitáculo, encima de las puertas → fig. 43. Su ubicación viene indicada con la palabra "AIRBAG".

Al dispararse, el airbag para la cabeza ocupa la zona enmarcada en rojo → fig. 43 (zona de despliegue). Por este motivo, no deposite ni fije nunca objetos en esta zona → ⚠.

En caso de colisión lateral se dispara el airbag para la cabeza del lado del vehículo donde se haya producido el impacto.

En caso de colisión lateral, los airbags para la cabeza reducen el riesgo de que los ocupantes de los asientos delanteros y de las plazas traseras laterales sufran lesiones en la parte del cuerpo más directamente afectada por el impacto.

⚠ ADVERTENCIA

Al dispararse, el airbag se infla en milésimas de segundo a gran velocidad.

- Deje siempre libres las zonas de despliegue de los airbags para la cabeza.

- No fije nunca objetos sobre la cubierta del airbag para la cabeza ni en su zona de despliegue.
- No permita que entre los ocupantes de los asientos delanteros y de las plazas traseras laterales y la zona de despliegue de los airbags se interpongan otras personas, animales u objetos. Asegúrese de que esto se cumpla en el caso de todos los ocupantes del vehículo, incluidos los niños.
- En los colgadores del vehículo cuelgue únicamente prendas de vestir ligeras. No deje objetos pesados ni afilados en los bolsillos de estas prendas.

- No monte ningún accesorio en las puertas.
- En las ventanillas monte únicamente cortinillas parasol que hayan sido autorizadas de forma expresa para el vehículo.
- No gire los parasoles hacia las ventanillas cuando lleve objetos en los mismos, por ejemplo, un bolígrafo o el mando para apertura del garaje.

Airbag para las rodillas

📖 Observe ⚠ al inicio del capítulo en la página 50.



Fig. 44 En el lado del conductor: ubicación del airbag para las rodillas.

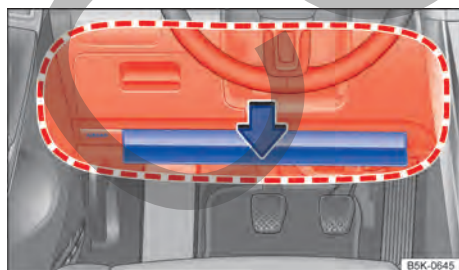

Fig. 45 En el lado del conductor: zona de despliegue del airbag para las rodillas.

El airbag para las rodillas se encuentra en el lado del conductor en la zona inferior del tablero de instrumentos.

La ubicación del airbag para las rodillas viene indicada mediante la palabra "AIRBAG" → fig. 44.

Al dispararse, el airbag para las rodillas ocupa la zona enmarcada en rojo → fig. 45 (zona de despliegue). Por este motivo, no deposite ni fije nunca objetos en esta zona → ⚠.

⚠ ADVERTENCIA

Al dispararse, el airbag se infla en milésimas de segundo a gran velocidad.

- El airbag para las rodillas se despliega delante de las rodillas del conductor. Deje siempre libre la zona de despliegue del airbag para las rodillas.
- No fije nunca objetos en la cubierta ni en la zona de despliegue del airbag para las rodillas.
- Ajuste el asiento del conductor de forma que quede una distancia mínima de 10 cm entre las rodillas y el lugar donde va montado el airbag para las mismas. Si por condicionamientos físicos no puede mantener esta distancia, póngase en contacto sin falta con un taller especializado.

Transportar niños de forma segura

Introducción al tema

Los asientos para niños reducen el riesgo de sufrir lesiones en caso de accidente. Por ello, ¡utilice siempre asientos para niños para transportar a los niños!

Tenga en cuenta lo siguiente:

- Los asientos para niños se clasifican en diferentes grupos en función de la estatura, la edad y el peso del niño.
- Existen diferentes sistemas de fijación para fijar los asientos para niños al vehículo.

Por motivos de seguridad, los asientos para niños deberían montarse siempre en el asiento trasero → pág. 62. No utilice un asiento para niños en el asiento del acompañante salvo en casos excepcionales.

Volkswagen recomienda utilizar los asientos para niños de su gama de accesorios. Estos asientos para niños han sido diseñados y probados para su utilización en vehículos Volkswagen.

⚠ ADVERTENCIA

Si los niños no van protegidos con un sistema de retención, o no van protegidos lo suficiente, pueden sufrir lesiones graves o mortales. Por ello, tenga en cuenta lo siguiente:

- No está permitido transportar a niños menores de 12 años o con una estatura inferior a 150 cm sin utilizar un asiento para niños adecuado. Tenga en cuenta las disposiciones específicas al respecto del país en cuestión.
- Proteja siempre a los niños utilizando un asiento para niños adecuado. El asiento tiene que ser adecuado para la estatura, la edad y el peso del niño.
- No utilice nunca un asiento para niños para transportar a varios niños a la vez.
- En ningún caso lleve a un niño o a un bebé en el regazo.
- No deje nunca a ningún niño sentado en el asiento para niños sin vigilancia.
- No permita nunca que los niños viajen sin ir protegidos por un sistema de retención, ni que durante la marcha se pongan de pie en el

vehículo o de rodillas en los asientos, ni que adopten una posición incorrecta durante la marcha. Esto es especialmente importante si el niño viaja en el asiento del acompañante. En el caso de que se produjera un accidente, el niño podría sufrir lesiones muy graves o causárselas a otros.

- Para que el asiento para niños pueda ofrecer la máxima protección posible, es muy importante que el cinturón de seguridad vaya colocado correctamente. Tenga en cuenta sin falta las indicaciones del fabricante del asiento para niños relativas a la colocación correcta de la banda del cinturón. Llevar mal colocado el cinturón de seguridad puede provocar lesiones incluso en el caso de accidentes leves.
- Después de un accidente, sustituya los asientos para niños que se estuvieran utilizando en el momento de producirse el mismo, pues podrían haber sufrido daños no perceptibles a simple vista.

i Las normas y disposiciones sobre la utilización de los asientos para niños y sus posibilidades de fijación varían en función del país. No en todos los países está permitido llevar niños en el asiento del acompañante. Las disposiciones y normativas legales tienen siempre primacía sobre las descripciones de este manual de instrucciones. <

Tipos de asientos para niños

📖 Observe **⚠** al inicio del capítulo en la página 60.



Fig. 46 Representación de algunos asientos para niños.

Utilice únicamente aquellos asientos para niños que estén homologados oficialmente y sean adecuados para el niño en cuestión. ▶

Normas sobre los asientos para niños

En la Unión Europea rige el reglamento ECE-R 44 para los asientos para niños. Los asientos para niños homologados según este reglamento llevan la etiqueta de homologación naranja de la ECE (CEPE en español). En esta etiqueta pueden figurar, entre otros, los siguientes datos acerca del asiento para niños:

- Grupo según el peso
- Clase según el tamaño
- Categoría de homologación (universal, semiuniversal o específica para un vehículo)
- Número de homologación

En el caso de los asientos para niños homologados según el reglamento ECE-R 44, el número de homologación de ocho cifras que figura en la etiqueta de homologación de la ECE tiene que comenzar por 03 o 04. Esto indica que el asiento está permitido. Aquellos asientos para niños más antiguos cuyo número de homologación comience por 01 o 02 ya no están permitidos.

Asientos para niños por grupos de peso

Grupo	Peso del niño
Grupo 0	Hasta 10 kg
Grupo 0+	Hasta 13 kg
Grupo 1	De 9 a 18 kg
Grupo 2	De 15 a 25 kg
Grupo 3	De 22 a 36 kg

- **Grupo de peso 0/0+:** Desde el nacimiento hasta aprox. los 18 meses de edad lo más apropiado es utilizar las sillas portabebés orientadas en el sentido contrario al de la marcha → fig. 46 del grupo 0/0+ o 0/1.
- **Grupo de peso 1:** Una vez alcanzado el límite de peso del grupo anterior, lo más apropiado es utilizar los asientos para niños del grupo 1 (hasta aprox. los 4 años) o del grupo 1/2 (hasta aprox. los 7 años) con un sistema de arneses de sujeción integrado.
- **Grupos de peso 2/3:** A los grupos 2 y 3 pertenecen los asientos para niños con respaldo y los cojines elevadores sin respaldo. Los asientos para niños con respaldo ofrecen una protección mayor que los cojines elevadores sin respaldo debido a que llevan integrada una guía para la banda del cinturón de seguridad y unos protectores de impacto lateral. Por ello, Volkswagen recomienda utilizar asientos para niños con respaldo. Los asientos para niños del

grupo 2 son apropiados para niños hasta los 7 años aprox., y los asientos para niños del grupo 3, para niños a partir de los 7 años aprox.

No todos los niños caben en el asiento del grupo de peso al que pertenecen ni todos los asientos para niños son adecuados para todos los vehículos. Por ello, compruebe siempre si el niño cabe bien en el asiento para niños y si este se puede fijar de forma segura en el vehículo.

Asientos para niños por categorías de homologación

Los asientos para niños pueden tener la categoría de homologación universal, semiuniversal o específica para un vehículo.

- **Universal:** Los asientos para niños con la homologación universal se pueden montar en todos los vehículos. No es necesario consultar ninguna lista de modelos. En el caso de la homologación universal para ISOFIX, el asiento para niños deberá fijarse adicionalmente con un cinturón de fijación superior (Top Tether).
- **Semiuniversal:** La homologación semiuniversal exige, además de los requisitos estándares de la homologación universal, unos dispositivos de seguridad para fijar el asiento para niños que requieren unos test adicionales. Los asientos para niños con la homologación semiuniversal llevan incluida una lista de los modelos de vehículos en los que se pueden montar.
- **Específica para un vehículo:** La homologación específica para un vehículo exige un test dinámico del asiento para niños para cada modelo de vehículo por separado. Los asientos para niños con la homologación específica para un vehículo incluyen también una lista con los modelos de vehículos en los que se pueden montar.

Información general sobre el montaje y la utilización de asientos para niños

📖 **Observe** ⚠️ al inicio del capítulo en la página 60.



Fig. 47 Etiqueta adhesiva relativa al airbag en el parasol (representación esquemática).



Fig. 48 Etiqueta adhesiva relativa al airbag en el pilar B (representación esquemática).

Disposiciones específicas en función del país

Las normas y disposiciones sobre la utilización de los asientos para niños y sus posibilidades de fijación varían en función del país. No en todos los países está permitido llevar niños en el asiento del acompañante. Las disposiciones y normativas legales tienen siempre primacía sobre las descripciones de este manual de instrucciones.

Indicaciones para el montaje de un asiento para niños

Cuando monte un asiento para niños, tenga en cuenta las siguientes indicaciones generales. Son válidas para todos los asientos para niños, independientemente del sistema de fijación del que dispongan.

- Lea y tenga en cuenta las instrucciones del fabricante del asiento para niños → ⚠️.
- Lo mejor es que monte el asiento para niños en la plaza situada detrás del asiento del acompañante para que el niño pueda bajar del vehículo por el lado de la acera.
- Si monta un asiento para niños orientado en el sentido contrario al de la marcha en el asiento del acompañante, desactive el airbag frontal del acompañante.
- Si lo monta en el asiento del acompañante, desplace este asiento completamente hacia atrás → pág. 39.
- Deje siempre suficiente espacio libre alrededor del asiento para niños. En caso necesario, ajuste convenientemente el asiento que se encuentre delante teniendo en cuenta y siguiendo sin falta las indicaciones sobre la posición correcta del asiento del conductor y del acompañante → pág. 39.
- El respaldo del asiento para niños deberá quedar lo más pegado posible al respaldo del asiento del vehículo. Dado el caso, ajuste la inclinación del respaldo del asiento del vehículo de forma que el asiento para niños quede completamente pegado a él. Si, una vez montado, el asiento para niños toca con el apoyacabezas del vehículo y por ello no puede quedar pegado al respaldo, suba el apoyacabezas del vehículo hasta el tope o desmóntelo y guárdelo en el vehículo de forma segura → pág. 39.

Adhesivo relativo al airbag

En el vehículo puede haber unos adhesivos con información importante acerca del airbag frontal del acompañante. La información puede variar de un país a otro. Los adhesivos pueden ir pegados en los siguientes lugares:

- en el parasol del conductor y/o del acompañante → fig. 47¹⁾;
- en el pilar B del lado del acompañante → fig. 48¹⁾.

Antes de montar un asiento para niños orientado en el sentido contrario al de la marcha, tenga siempre en cuenta las advertencias → ⚠️. ▶

¹⁾ La representación de la etiqueta adhesiva del airbag puede variar en función del país.

Peligros de transportar a un niño en el asiento del acompañante

Si se utiliza un **asiento para niños orientado en el sentido contrario al de la marcha** y se dispara el airbag frontal del acompañante, podrían producirse lesiones muy graves o mortales → ⚠.

Únicamente utilice asientos para niños orientados en el sentido contrario al de la marcha en el asiento del acompañante si el airbag frontal de este asiento está desactivado. La desactivación del airbag frontal del acompañante se indica mediante un testigo de control situado en la consola central que, en tal caso, permanece encendido. Desactivación del airbag frontal del acompañante → pág. 50.

Si utiliza un asiento para niños **orientado en el sentido de la marcha**, no desactive el airbag frontal del acompañante. Al montar el asiento para niños, deje la mayor distancia posible respecto al airbag frontal del acompañante. Si se dispara el airbag frontal del acompañante, se pueden producir lesiones graves → ⚠.

No todos los asientos para niños están homologados para ser utilizados en el asiento del acompañante. El asiento para niños tiene que estar especialmente autorizado por el fabricante para su utilización en el asiento del acompañante de vehículos con airbags frontales y laterales. En los concesionarios Volkswagen se puede consultar una lista actualizada de los asientos para niños que están homologados.

Peligros en el caso de los airbags laterales

En caso de dispararse el airbag lateral, la bolsa de aire del mismo podría golpear la cabeza del niño y provocarle lesiones graves → ⚠.

⚠ PELIGRO

Si se utiliza un asiento para niños orientado en el sentido contrario al de la marcha en el asiento del acompañante, aumenta el riesgo de que el niño sufra lesiones muy graves o mortales en caso de accidente.

- Desactive el airbag frontal del acompañante. Si el airbag frontal del acompañante no se puede desactivar, no utilice un asiento para niños orientado en el sentido contrario al de la marcha.

- Desplace el asiento del acompañante lo más hacia atrás que se pueda y súbalo al máximo con el fin de dejar la mayor distancia posible con respecto al airbag frontal del acompañante.
- Coloque el respaldo del asiento del vehículo en posición vertical.
- Sitúe el regulador de la altura del cinturón de seguridad en la posición más alta.
- Utilice únicamente un asiento para niños que esté autorizado por el fabricante para su utilización en asientos del acompañante con airbags frontal y lateral.

⚠ ADVERTENCIA

Si el asiento para niños se monta incorrectamente, existe peligro de que se produzcan lesiones.

- Tenga en cuenta y siga siempre las instrucciones de montaje y las advertencias del fabricante del asiento para niños.

⚠ ADVERTENCIA

Si se utiliza un asiento para niños orientado en el sentido de la marcha en el asiento del acompañante, existe peligro de que se produzcan lesiones.

- Desplace el asiento del acompañante lo más hacia atrás que se pueda y súbalo al máximo con el fin de dejar la mayor distancia posible con respecto al airbag frontal del acompañante.
- Coloque el respaldo del asiento del vehículo en posición vertical.
- Sitúe el regulador de la altura del cinturón de seguridad en la posición más alta.
- Utilice únicamente un asiento para niños que esté autorizado por el fabricante para su utilización en asientos del acompañante con airbags frontal y lateral.

⚠ ADVERTENCIA

Para evitar que se produzcan lesiones en caso de dispararse un airbag lateral o para la cabeza:

- Asegúrese de que el niño no se encuentre en las zonas de despliegue de los airbags → pág. 50.
- No deje ningún objeto en la zona de despliegue del airbag lateral.

Sistemas de fijación

📖 **Observe** ⚠️ **al inicio del capítulo en la página 60.**

Dependiendo del país se utilizan diferentes sistemas de fijación para montar los asientos para niños de forma segura.

Sinopsis de los sistemas de fijación

– **ISOFIX:** ISOFIX es un sistema de fijación normalizado que permite una fijación rápida y segura de los asientos para niños en el vehículo. La fijación ISOFIX establece una unión rígida entre el asiento para niños y la carrocería.

El asiento para niños cuenta con dos estribos de fijación rígidos, los llamados conectores. Estos conectores encastran en unas argollas ISOFIX que se encuentran entre la banqueta y el respaldo del asiento trasero del vehículo (en las plazas laterales). Los sistemas de fijación ISOFIX se utilizan sobre todo en Europa → pág. 65. Dado el caso, es posible que haya que complementar la fijación ISOFIX con un cinturón de fijación superior (Top Tether) o una pata de apoyo → pág. 67.

– **Cinturón de seguridad automático de tres puntos de anclaje:** Siempre que sea posible, es preferible fijar los asientos para niños con el sistema ISOFIX que con un cinturón de seguridad automático de tres puntos de anclaje.

Fijaciones adicionales:

- **Top Tether:** El cinturón de fijación superior se guía por encima del respaldo de las plazas laterales del asiento trasero y se fija con un gancho a un punto de anclaje situado en el maletero → pág. 67. Las argollas para la fijación del cinturón Top Tether vienen señalizadas con el símbolo de un ancla.
- **Pata de apoyo:** Algunos asientos para niños se apoyan en el piso del vehículo con una pata de apoyo. La pata de apoyo impide que el asiento

para niños se vuelque hacia delante en caso de impacto. Utilice los asientos para niños provistos de pata de apoyo únicamente en el asiento del acompañante y en las plazas laterales del asiento trasero → ⚠️.

Sistemas recomendados para fijar los asientos para niños

Volkswagen recomienda fijar los asientos para niños como sigue:

- **Sillas portabebés o asientos para niños orientados en el sentido contrario al de la marcha:** ISOFIX y pata de apoyo.
- **Asientos para niños orientados en el sentido de la marcha:** ISOFIX y Top Tether y, dado el caso, adicionalmente pata de apoyo.

⚠️ ADVERTENCIA

La utilización incorrecta de la pata de apoyo puede provocar lesiones graves o mortales.

- Asegúrese de que la pata de apoyo esté instalada de forma correcta y segura.

Fijar un asiento para niños con el sistema ISOFIX

📖 Observe ⚠ al inicio del capítulo en la página 60.

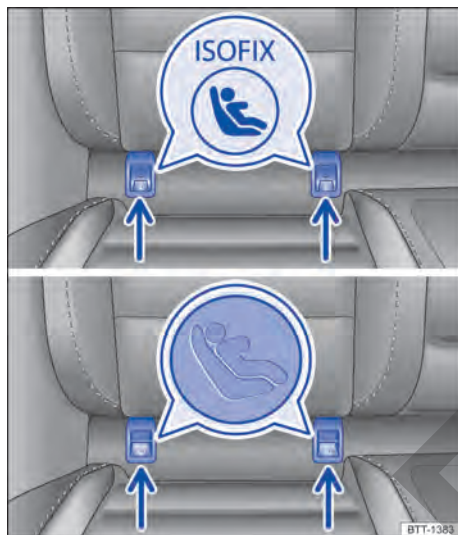

Fig. 49 En el asiento del vehículo: tipos de señalización de los puntos de anclaje ISOFIX para los asientos para niños.



Fig. 50 Representación esquemática: montaje de un asiento para niños ISOFIX con conectores.

Cuadro sinóptico para el montaje con el sistema ISOFIX

En la siguiente tabla se indican las posibilidades de montaje de los asientos para niños ISOFIX en los puntos de anclaje ISOFIX de las diferentes plazas del vehículo.

Grupo	Clasificación por tamaño	Asiento del acompañante	Plazas traseras laterales	Plaza trasera central
Grupo 0: hasta 10 kg	E	X	IL-SU	X
	D	X		X
Grupo 0+: hasta 13 kg	C	X	IL-SU	X
	D	X		X
Grupo 1: de 9 a 18 kg	C	X	IL-SU IUF	X
	B	X		X
	B1	X		X
	A	X		X

Grupo	Clasificación por tamaño	Asiento del acompañante	Plazas traseras laterales	Plaza trasera central
Grupo 2: de 15 a 25 kg	-	X	IL-SU	X
Grupo 3: de 22 a 36 kg	-	X	IL-SU	X

- **Clase según el tamaño:** La indicación de la clase según el tamaño corresponde al peso corporal autorizado para el asiento para niños. En los asientos para niños con la homologación universal o semiuniversal, la clase según el tamaño viene indicada en la etiqueta de homologación de la ECE. La indicación de la clase según el tamaño figura en el asiento para niños correspondiente.
- **X:** Plaza no adecuada para la fijación de un asiento para niños ISOFIX de este grupo.
- **IL-SU:** Plaza adecuada para el montaje de un asiento para niños ISOFIX con la homologación semiuniversal. Tenga en cuenta la lista de vehículos del fabricante del asiento para niños.
- **IUF:** Plaza adecuada para el montaje de un asiento para niños ISOFIX con la homologación universal y fijación con el cinturón Top Tether.

Montar un asiento para niños con el sistema ISOFIX

La ubicación de los puntos de anclaje ISOFIX viene indicada con un símbolo → [fig. 49](#).

- Tenga en cuenta y siga las indicaciones de la → pág. 62.
- Dado el caso, retire las caperuzas protectoras (si hubiera) de los puntos de anclaje ISOFIX.

- Introduzca los conectores del asiento para niños en los anclajes ISOFIX en el sentido de la flecha → [fig. 50](#). El asiento para niños deberá encastrarse de forma segura y audible.
- Tire de ambos lados del asiento para niños para asegurarse de que esté encastrado correctamente.

Utilización de guías de inserción

Si los puntos de anclaje para los asientos para niños no están accesibles de forma directa, se pueden utilizar guías de inserción para facilitar el montaje y desmontaje del asiento para niños. Para ello, coloque primero las guías de inserción en los puntos de anclaje. A continuación, fije el asiento para niños según las instrucciones de montaje.

⚠ AVISO

Evite marcas permanentes o daños en los tapizados y los acolchados causados por las guías de inserción.

- Antes de abatir el asiento trasero o cuando desmonte el asiento para niños, retire siempre las guías de inserción de los puntos de anclaje. ◀

Fijar un asiento para niños con el cinturón de fijación superior (Top Tether)

📖 Observe ⚠️ al inicio del capítulo en la página 60.



Fig. 51 Argollas de sujeción en la parte posterior del asiento trasero para fijar el cinturón de fijación superior.

Además de fijarse a los puntos de anclaje ISOFIX, los asientos para niños con la homologación universal se tienen que fijar también con un cinturón de fijación superior (Top Tether).

Enganche el cinturón de fijación únicamente en las argollas de sujeción previstas para ello. Las argollas de sujeción que son apropiadas para enganchar el cinturón Top Tether están señalizadas con un símbolo y, dado el caso, con la palabra "TOP TETHER".

- Tenga en cuenta y siga las indicaciones de la → pág. 62.
- Desplace el apoyacabezas situado detrás del asiento para niños completamente hacia arriba o desmóntelo y guárdelo en el vehículo de forma segura → pág. 39.
- Guíe el cinturón de fijación superior del asiento para niños hacia atrás, hacia el maletero.
- Introduzca los conectores del asiento para niños en los anclajes ISOFIX en el sentido de la flecha → fig. 50. El asiento para niños deberá encastrar de forma segura y audible.
- Abra el portón del maletero y desmonte la cubierta del maletero → pág. 200.
- Enganche el cinturón de fijación superior en la argolla de sujeción correspondiente marcada como Top Tether en el maletero → fig. 51.
- Vuelva a montar la cubierta del maletero y cierre el portón del maletero.
- Tense el cinturón de fijación de modo que la parte superior del asiento para niños quede pegada al respaldo del asiento trasero.

⚠️ ADVERTENCIA

Enganche el cinturón de fijación únicamente en las argollas de sujeción previstas para ello. De lo contrario podrían producirse lesiones graves.

- Enganche únicamente *un* cinturón de fijación superior en cada argolla de sujeción del maletero.
- No enganche nunca el cinturón de fijación en una argolla de amarre.

Fijar un asiento para niños con el cinturón de seguridad

📖 Observe ⚠️ al inicio del capítulo en la página 60.

Si desea utilizar en el vehículo un asiento para niños con la homologación universal (u), asegúrese de que esté autorizado para las plazas en cues-

tión. Encontrará la información necesaria al respecto en la etiqueta de homologación naranja de la ECE que lleva el asiento para niños. En la siguiente tabla puede consultar las posibilidades de montaje del asiento.

Grupo	Peso del niño	Asiento del acompañante	Plazas traseras laterales	Plaza trasera central
Grupo 0	Hasta 10 kg	u	u	X
Grupo 0+	Hasta 13 kg	u	u	X
Grupo 1	De 9 a 18 kg	u	u	X

Grupo	Peso del niño	Asiento del acompañante	Plazas traseras laterales	Plaza trasera central
Grupo 2	De 15 a 25 kg	u	u	X
Grupo 3	De 22 a 36 kg	u	u	X

u: universal; x: plaza no homologada para la fijación.

Fijar un asiento para niños con el cinturón de seguridad

- Tenga en cuenta y siga las indicaciones de la → pág. 62.
- El regulador de la altura del cinturón de seguridad deberá encontrarse en la posición más alta.
- Coloque el cinturón de seguridad o guíelo a través del asiento para niños según las instrucciones del fabricante del asiento.

- Asegúrese de que el cinturón de seguridad no esté retorcido.
- Introduzca la lengüeta del cinturón en el cierre del cinturón del asiento correspondiente hasta que encastre de un modo audible. ◀

En caso de emergencia

Tomar las medidas de seguridad pertinentes relativas a su persona y al vehículo

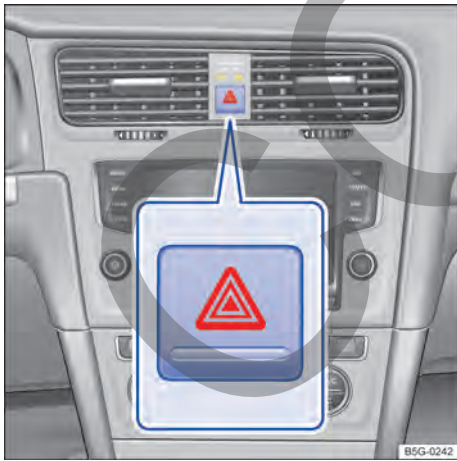

Fig. 52 En la parte superior de la consola central: pulsador de los intermitentes de emergencia.

Tenga en cuenta las disposiciones legales relativas a la señalización del vehículo en caso de quedar inmovilizado. En muchos países es obligatorio, p. ej., encender los intermitentes de emergencia y utilizar un chaleco reflectante.

Lista de comprobación

Por su propia seguridad y la de sus acompañantes, tenga en cuenta los siguientes puntos en el orden indicado → ▲:

1. Sitúe el vehículo en un terreno adecuado y a una distancia prudencial del tráfico rodado → ▲.
2. Conecte los intermitentes de emergencia con el pulsador ▲ → fig. 52.
3. Ponga el freno de mano y apriételo bien.
4. Sitúe la palanca de cambios en punto muerto o la palanca selectora en la posición P.
5. Apague el motor y extraiga la llave de la cerradura de encendido.
6. Haga descender del vehículo a todos los ocupantes y llévelos a un lugar seguro alejado del tráfico rodado, p. ej., detrás de la valla de protección.
7. Al salir del vehículo, no deje nunca ninguna llave del mismo en su interior.
8. Coloque el triángulo de preseñalización para advertir a otros usuarios de la vía de la presencia del vehículo.
9. Deje que el motor se enfríe suficientemente y, en caso necesario, solicite la ayuda de personal especializado. ▶

Con los intermitentes de emergencia encendidos se puede señalar el cambio de dirección o de carril, p. ej., al ser remolcado, accionando la palanca de los intermitentes. Los intermitentes de emergencia permanecen desconectados durante este tiempo.

Los intermitentes de emergencia deberán conectarse, por ejemplo:

- Cuando los vehículos precedentes aminoren repentinamente la marcha o se llegue al final de un atasco. De este modo se advierte a los vehículos que circulan por detrás.
- En caso de emergencia.
- Cuando el vehículo sufra una avería.
- Durante el arranque por remolcado y el remolcado.

Tenga siempre en cuenta las disposiciones locales relativas a la utilización de los intermitentes de emergencia.

Si los intermitentes de emergencia no funcionaran, advierta a los demás usuarios de la vía de la presencia del vehículo averiado con otras medidas, siempre de acuerdo con las disposiciones legales.

ADVERTENCIA

Un vehículo que quede inmovilizado en medio del tráfico comporta un elevado riesgo de accidente para sus ocupantes y otros usuarios de la vía.

- Detenga el vehículo en cuanto sea posible y seguro. Retire el vehículo a una distancia prudencial del tráfico rodado para, en caso de emergencia, bloquear todas las puertas sin peligro. Conecte los intermitentes de emergencia para advertir a otros usuarios de la vía.
- Cuando bloquee las puertas, no deje nunca solos en el interior del vehículo a ningún niño ni a ninguna persona discapacitada o que pueda precisar ayuda, pues se podrían quedar encerrados en el mismo en caso de emergencia. Las personas encerradas en el vehículo pueden quedar expuestas a temperaturas muy altas o muy bajas.

ADVERTENCIA

Por su propia seguridad, no ignore esta importante lista de comprobación, pues de lo contrario se podrían producir accidentes y lesiones graves.

- Siga siempre las indicaciones de la lista de comprobación y tenga siempre en cuenta las medidas de seguridad de validez general.

ADVERTENCIA

Los componentes del sistema de escape se calientan extremadamente y podrían provocar un incendio y lesiones graves.

- No estacione nunca el vehículo de manera que algún componente del sistema de escape entre en contacto con materiales fácilmente inflamables que puedan encontrarse debajo del vehículo, como hierba seca o combustible.

AVISO

Si hay que empujar el vehículo con las manos, no permita que se presione sobre los grupos ópticos traseros ni sobre el espóiler trasero, así como tampoco sobre grandes superficies de chapa. Esto podría ocasionar daños en el vehículo y que el espóiler se desprendiera.

 La batería de 12 voltios se descarga si se dejan los intermitentes de emergencia encendidos durante un periodo de tiempo largo, también con el encendido desconectado.

 Dependiendo del equipamiento del vehículo, cuando se frena a fondo a una velocidad superior a los 80 km/h (50 mph) aprox., puede que parpadeen las luces de freno con el fin de avisar a los vehículos que circulan por detrás. Si se continúa frenando, los intermitentes de emergencia se conectan automáticamente cuando la velocidad desciende por debajo de los 10 km/h (6 mph). Las luces de freno permanecen encendidas. Al acelerar, los intermitentes de emergencia se desconectan automáticamente. <

Equipamiento para casos de emergencia

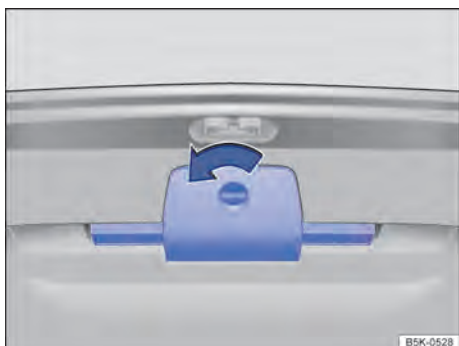

Fig. 53 En el portón del maletero: soporte del triángulo de preseñalización.

Chaleco reflectante

En función del equipamiento puede haber unos portaobjetos en los guarnecidos de las puertas delanteras para guardar un chaleco reflectante.

Triángulo de preseñalización

Con el portón del maletero abierto, gire el cierre del soporte 90° en el sentido contrario al de las agujas del reloj → [fig. 53](#) (flecha), baje el soporte y retire el triángulo de preseñalización.

Botiquín

En el maletero puede haber un botiquín dentro de un portaobjetos, en un soporte o debajo del piso del maletero.

El botiquín deberá cumplir las disposiciones legales correspondientes. Respete la fecha de caducidad del contenido del botiquín.

Tras utilizar el botiquín, reponga el contenido en caso necesario y vuelva a guardarlo de forma segura.

Extintor de incendios

En un soporte de la zona reposapiés del acompañante puede ir alojado un extintor de incendios.

El extintor deberá cumplir las disposiciones legales vigentes, estar siempre en condiciones de ser utilizado y ser revisado con regularidad. Vea la etiqueta de control del extintor.

⚠ ADVERTENCIA

Los objetos que se lleven en el vehículo sin fijar podrían salir lanzados por el habitáculo en caso de producirse un frenazo, una maniobra brusca o un accidente, y causar lesiones graves.

- Fije siempre el extintor, el botiquín, el chaleco reflectante y el triángulo de preseñalización correctamente en sus soportes.



Apertura y cierre

Llave del vehículo

Funciones de la llave del vehículo



Fig. 54 Llave del vehículo.



Fig. 55 Llave del vehículo con tecla de alarma.

Llave del vehículo

Con la llave del vehículo se puede desbloquear y bloquear el vehículo a distancia → pág. 76.

El emisor va integrado junto con la pila en la llave. El receptor se encuentra en el habitáculo. El radio de alcance de la llave es de algunos metros alrededor del vehículo con la pila nueva.

Si no es posible abrir o cerrar el vehículo mediante la llave, habrá que sincronizar esta de nuevo → pág. 73o cambiarle la pila → pág. 72.

Desplegar y plegar el paletón de la llave

El paletón de la llave se desbloquea y se despliega pulsando el botón → fig. 54 ① o → fig. 55 ①.

Para *plegar* el paletón, pulse el botón ① y presione al mismo tiempo el paletón hacia atrás hasta que encaste.

Desbloquear y bloquear el vehículo desde el exterior

- *Desbloquear*: Pulse la tecla ①.
- *Bloquear*: Pulse la tecla ②.
- Pulse la tecla ③ o ④ → pág. 83. El portón del maletero se desbloquea.
- *Desbloqueo*: Todos los intermitentes parpadean *dos veces*.
- *Bloqueo*: Todos los intermitentes parpadean *una vez*.

Tecla de alarma

¡La tecla de alarma ② solo se deberá pulsar en caso de emergencia! Al pulsar esta tecla suena la bocina del vehículo y parpadean los intermitentes. La alarma se desconecta pulsando de nuevo la tecla.

Llave de repuesto

Para poder hacer un duplicado de la llave o adquirir llaves adicionales, es necesario conocer el número de bastidor del vehículo.

Se pueden utilizar hasta 8 llaves para el vehículo fresadas a medida, codificadas y sincronizadas.

Cada llave adicional lleva integrado un microchip que tiene que ser codificado con los datos del inmovilizador electrónico del vehículo. La llave no funciona si no lleva un microchip integrado o si lo lleva sin codificar. Lo mismo ocurre con las que se hayan fresado a medida.

Se pueden adquirir llaves nuevas o duplicados en los concesionarios Volkswagen o en talleres especializados y establecimientos autorizados especializados en hacer este tipo de llaves.

Antes de utilizar las llaves nuevas y los duplicados por primera vez, hay que adaptarlas. Acuda a un taller especializado.

⚠ ADVERTENCIA

Si se utilizan las llaves del vehículo de forma negligente o sin prestar la debida atención, se pueden producir accidentes y lesiones graves.

- Al salir del vehículo, no deje nunca ninguna llave del mismo en su interior. De lo contrario, un niño o una persona no autorizada podría bloquear las puertas y el portón del maletero, poner el motor en marcha o conectar el encendido, lo que le permitiría accionar algún equipamiento eléctrico, p. ej., los elevadores.

- No deje nunca solos en el interior del vehículo a ningún niño ni a ninguna persona que pueda precisar ayuda. En caso de emergencia no podrían salir del vehículo ni valerse por sí mismos. Así, por ejemplo, dependiendo de la estación del año, en un vehículo cerrado se pueden llegar a alcanzar temperaturas muy altas o muy bajas que pueden provocar lesiones y enfermedades graves o incluso la muerte, sobre todo en el caso de niños pequeños.
- No desconecte nunca el encendido cuando el vehículo esté en movimiento. El bloqueo de la columna de dirección podría activarse o el bloqueo de la dirección podría encastarse y no sería posible controlar el vehículo.

⚠ AVISO

En todas las llaves del vehículo con mando a distancia van montados componentes electrónicos. Por ello, evite que se dañen, se mojen o reciban golpes.

i Pulse las teclas de la llave solamente cuando realmente necesite la función correspondiente. Si las pulsa de forma innecesaria, podría desbloquear el vehículo o disparar la alarma involuntariamente, incluso cuando crea estar fuera del radio de acción.

i El funcionamiento a distancia de la llave puede verse afectado momentáneamente si cerca del vehículo se encuentra algún emisor que utilice la misma banda de frecuencias, p. ej., un dispositivo de radiocomunicación, un teléfono móvil, etc.

i Los obstáculos entre la llave y el vehículo, las malas condiciones meteorológicas, así como la descarga progresiva de la pila, reducen el alcance de las ondas de radiofrecuencia.

i Si se pulsan las teclas de la llave del vehículo → fig. 54 o → fig. 55 o una de las teclas del cierre centralizado → pág. 76 varias veces muy seguidas, el cierre centralizado se desconecta brevemente a modo de protección contra sobrecarga. El vehículo está entonces desbloqueado. En caso necesario, bloquéelo.

Cambiar la pila de botón

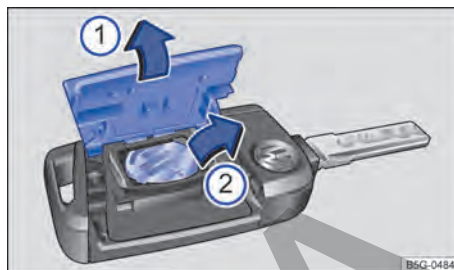

Fig. 56 Llave del vehículo: cambiar la pila de botón.

Legenda de la fig. 56:

- ① Tapa
- ② Pila de botón

Volkswagen recomienda encargar el cambio de la pila a uno de sus concesionarios o a un taller especializado → ⚠.

- Despliegue el paletón de la llave.
- Desmonte la tapa ① haciendo palanca → ⚠.
- Extraiga la pila de botón de su compartimento ② haciendo palanca.
- Encaje una pila de botón nueva en el compartimento → ⚠.
- Presione la tapa sobre la carcasa ①.

⚠ PELIGRO

Tragarse una pila de un diámetro de 20 mm o cualquier otra pila de botón puede causar lesiones graves e incluso mortales en cuestión de muy poco tiempo.

- Mantenga siempre la llave del vehículo y los llaveros que lleven pilas, así como las pilas de repuesto, las pilas de botón y demás pilas mayores de 20 mm, fuera del alcance de los niños.
- Si tiene la sospecha de que alguien se haya podido tragar una pila, busque inmediatamente asistencia médica.

⚠ AVISO

- Si se cambia la pila de manera incorrecta, puede dañarse la llave.
- El uso de pilas inapropiadas puede dañar la llave. Por ello, sustituya siempre la pila agotada por otra nueva de igual voltaje, tamaño y especificación.

- Al montar la pila, tenga en cuenta la polaridad.

 Deseche las pilas agotadas de manera respetuosa con el medio ambiente.

Sincronizar la llave del vehículo

Si no es posible desbloquear o bloquear el vehículo con la llave, sincronice la llave o cambie la pila de botón de la misma → pág. 72.

- Despliegue el paletón de la llave.
- Retire la caperuza de la manilla de la puerta del conductor → pág. 77.
- Sitúese junto al vehículo.
- Pulse la tecla  de la llave.
- Desbloquee el vehículo con el paletón de la llave.
- Monte la caperuza → pág. 77.

Así finaliza la sincronización.

Problemas y soluciones

No se puede bloquear o desbloquear el vehículo

El mando a distancia no funciona correctamente debido a la presencia de obstáculos, a condiciones meteorológicas adversas o a emisores que se encuentran cerca del vehículo y que utilizan la misma banda de frecuencias, p. ej., un dispositivo de telefonía móvil.

O BIEN: el cierre centralizado se ha desconectado brevemente a modo de protección contra sobrecarga.

- Cierre la puerta del conductor.
- **O BIEN:** sincronice la llave del vehículo → pág. 73.

El testigo de control no parpadea

Si el testigo de control integrado en la llave no parpadea al pulsar las teclas, hay que cambiar la pila de botón de la llave → pág. 72.

Sistema de cierre y arranque sin llave "Keyless Access"

Introducción al tema

Para designar el sistema de cierre y arranque sin llave "Keyless Access" se utiliza de forma generalizada el término sistema Keyless Access.

El sistema Keyless Access permite el desbloqueo y bloqueo del vehículo sin la utilización activa de la llave. Para ello tiene que haber una llave del vehículo válida en la zona de proximidad del vehículo.

Desbloquear y bloquear con el sistema Keyless Access

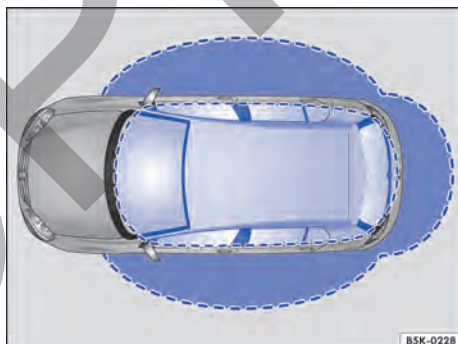

Fig. 57 Keyless Access: zonas de proximidad.

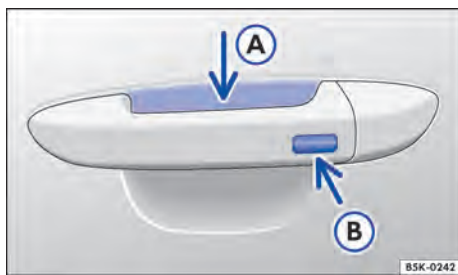

Fig. 58 En la manilla: superficies sensoras.

Desbloquear y bloquear el vehículo

Desbloquear:

- Toque la superficie sensora → fig. 58 (A) situada en el lado interior de la manilla de la puerta del conductor o del acompañante.

Bloquear:

- Desconecte el encendido.
- Cierre la puerta del conductor o del acompañante.
- Toque la superficie sensora (B) situada en el lado exterior de la manilla de la puerta del conductor o del acompañante.

El desbloqueo del vehículo se confirma con un parpadeo *doble* de los intermitentes; el bloqueo, con *uno solo*.

Desbloquear y bloquear el portón del maletero

Cuando el vehículo está bloqueado, el portón del maletero se desbloquea automáticamente al abrirlo si se encuentra una llave del vehículo en su zona de proximidad → fig. 57.

Tras cerrarlo, el portón del maletero se bloquea de forma automática.

Si el vehículo completo está desbloqueado, el portón del maletero **no** se bloqueará automáticamente tras cerrarlo.

Desactivar temporalmente el sistema Keyless Access

Para evitar que terceros no autorizados puedan desbloquear y poner en marcha el vehículo, el sistema Keyless Access se puede desactivar temporalmente de la siguiente manera:

- Bloquee el vehículo con la tecla (E) de la llave del vehículo.
- Adicionalmente, antes de que transcurran 5 segundos, toque una vez el sensor del lado exterior de la manilla de la puerta → fig. 58 (B). Al hacerlo, no agarre la manilla.
- El sistema Keyless Access queda desactivado temporalmente.
- Compruebe la desactivación tirando de la manilla de la puerta una vez transcurridos 10 segundos como mínimo. No deberá ser posible abrir la puerta.

La próxima vez el vehículo solo se podrá desbloquear con la llave del vehículo. Tras el desbloqueo, el sistema Keyless Access estará de nuevo activado.

Utilizar las funciones de confort

Todas las ventanillas eléctricas y el techo de cristal se pueden cerrar automáticamente.

- Mantenga un dedo durante algunos segundos sobre la superficie sensora (B) de la manilla de la puerta del conductor o del acompañante hasta que se hayan cerrado las ventanillas y el techo de cristal.

Las funciones de las superficies sensoras se pueden ajustar en el menú **Ajustes del vehículo** del sistema de infotainment → pág. 31.

 Para poder comprobar el bloqueo correcto del vehículo, la función de desbloqueo queda desactivada durante algunos segundos.

 Si en la pantalla del cuadro de instrumentos se muestra el mensaje **Sistema Keyless averiado**, pueden producirse anomalías en el funcionamiento del sistema Keyless Access. Acuda a un taller especializado.

 Si no hay ninguna llave del vehículo dentro del mismo o el sistema no la detecta, aparecerá un aviso al respecto en la pantalla del cuadro de instrumentos. Esto podría ocurrir si alguna otra señal de radiofrecuencia interfiriera en la señal de la llave o si la llave estuviera tapada por algún objeto, p. ej., una maleta de aluminio → pág. 127.

 Si el vehículo va equipado con cambio automático, solo se puede bloquear si la palanca selectora se encuentra en la posición **P**.

 Si se toca dos veces la superficie sensora, se desbloqueará todo el vehículo, también aunque ya se hubiera desbloqueado anteriormente una sola puerta. <

Problemas y soluciones

El sistema Keyless Access no funciona

El funcionamiento de las superficies sensoras puede verse limitado si presentan mucha suciedad.

- Limpie las superficies sensoras. ►

Todos los intermitentes parpadean cuatro veces

- La última llave utilizada aún se encuentra dentro del vehículo.

Puertas y tecla del cierre centralizado

Introducción al tema

Es posible bloquear y, en parte, desbloquear las puertas de forma manual, p. ej., en caso de averiarse la llave del vehículo o el cierre centralizado.

El cierre centralizado permite desbloquear y bloquear todas las puertas, el portón del maletero y la tapa del depósito de combustible del vehículo de forma centralizada.

El vehículo solo se puede bloquear si el encendido está desconectado o si el conductor ha salido del vehículo con el motor apagado.

Si alguna puerta no está cerrada correctamente, se indica en la pantalla del cuadro de instrumentos con una representación simbólica → pág. 19. **STOP** ;No continúe la marcha! Abra la puerta correspondiente y vuelva a cerrarla.

La representación también se muestra con el encendido desconectado y se apaga algunos segundos después de haber bloqueado el vehículo con las puertas cerradas.

ADVERTENCIA

Si una puerta no está cerrada correctamente, podría abrirse inesperadamente durante la marcha y provocar lesiones graves.

- Detenga el vehículo inmediatamente y cierre la puerta.
- Al cerrar la puerta, asegúrese de que quede debida y completamente encastrada. La puerta deberá quedar a ras de las piezas contiguas de la carrocería.
- Abra y cierre las puertas únicamente cuando no se encuentre nadie en la zona del recorrido de las mismas.

ADVERTENCIA

Las puertas, incluso cuando estén sujetadas por el retentor, podrían cerrarse solas si hubiera mucho viento o si el vehículo se encontrara en una pendiente ascendente, y provocar lesiones.

- Al abrir y cerrar las puertas, sujételas siempre por la manilla.

ADVERTENCIA

La zona del recorrido de las puertas y del portón del maletero es peligrosa y se pueden producir lesiones dentro de ella.

- Abra o cierre las puertas y el portón del maletero únicamente cuando no se encuentre nadie en la zona del recorrido de los mismos.

ADVERTENCIA

Si se bloquean las puertas sin prestar atención, se pueden producir lesiones graves.

- Cuando se bloquea el vehículo desde fuera, las puertas y las ventanillas eléctricas no se pueden abrir desde dentro.
- El cierre centralizado bloquea todas las puertas. Bloqueando el vehículo desde el interior se puede impedir la apertura involuntaria de las puertas y la entrada de personas no autorizadas. En caso de emergencia o de accidente, sin embargo, si las puertas están bloqueadas, se dificulta el acceso al interior del vehículo y que se pueda prestar la ayuda necesaria.
- No deje nunca solos en el interior del vehículo a ningún niño ni a ninguna persona que pueda precisar ayuda. Con la tecla del cierre centralizado se pueden bloquear todas las puertas desde el interior del vehículo, lo que puede provocar que se queden encerrados en el mismo. Las personas encerradas en el vehículo pueden quedar expuestas a temperaturas muy altas o muy bajas.
- Dependiendo de la estación del año, en un vehículo cerrado pueden llegar a alcanzarse temperaturas muy altas o muy bajas que pueden provocar lesiones y enfermedades muy graves o incluso la muerte, sobre todo en el caso de niños pequeños.
- No deje nunca a ninguna persona dentro del vehículo bloqueado. En caso de emergencia no podría salir del vehículo ni valerse por sí misma.

ⓘ AVISO

Para evitar daños en el vehículo, cuando realice un cierre o una apertura de emergencia, desmonte las piezas con cuidado y vuelva a montarlas correctamente.

Testigo de control en la puerta del conductor

📖 Observe ⚠️ y ⓘ al inicio del capítulo en la página 75.

El testigo de control del cierre centralizado se encuentra en la puerta del conductor → pág. 6.

Vehículo bloqueado: El diodo luminoso (LED) rojo parpadea durante aprox. 2 segundos en intervalos cortos, después más lentamente. El testigo de control *no* parpadea cuando el vehículo se bloquea con la tecla del cierre centralizado situada en la puerta del conductor → pág. 76.

Bloqueo y desbloqueo automático

📖 Observe ⚠️ y ⓘ al inicio del capítulo en la página 75.

En el sistema de infotainment, en el menú **Ajustes del vehículo**, se pueden realizar ajustes para el cierre centralizado → pág. 31.

Bloqueo automático (Auto Lock)

El vehículo puede bloquearse automáticamente a partir de una velocidad de aprox 15 km/h (9 mph). Cuando el vehículo está bloqueado, el testigo de control 🚗 de la tecla del cierre centralizado se enciende en amarillo.

Desbloqueo automático (Auto Unlock)

Si se cumple alguna de las siguientes condiciones, todas las puertas y el portón del maletero se desbloquean automáticamente:

- El vehículo está detenido y se ha extraído la llave de la cerradura de encendido.
- *Vehículos con cambio automático:* La palanca selectora se encuentra en la posición **P** y se ha desconectado el encendido.
- **O BIEN:** el vehículo está detenido y se ha pulsado la tecla 🚗.

- **O BIEN:** se ha tirado de la manilla de la puerta.
- **O BIEN:** en caso de accidente, se ha disparado algún airbag → pág. 79.

El desbloqueo automático posibilita a terceras personas el acceso al interior del vehículo para prestar ayuda en caso necesario.

📘 Dependiendo del ajuste seleccionado para el cierre centralizado en el sistema de infotainment, solo se desbloquearán todas las puertas y el portón del maletero al pulsar dos veces la tecla 🚗.

Tecla del cierre centralizado

📖 Observe ⚠️ y ⓘ al inicio del capítulo en la página 75.



Fig. 59 En la puerta del conductor: tecla del cierre centralizado.

Leyenda de la fig. 59:

- 🚗 Desbloquear el vehículo
- 🔒 Bloquear el vehículo

La tecla del cierre centralizado solo funciona cuando todas las puertas están cerradas, tanto con el encendido conectado como desconectado.

Cuando se bloquea el vehículo desde fuera con la llave, las teclas del cierre centralizado no funcionan.



Cuando se bloquea el vehículo desde dentro con la tecla del cierre centralizado, hay que tener en cuenta lo siguiente:

- El testigo de control 🚗 de la tecla se enciende en amarillo cuando todas las puertas están cerradas y bloqueadas.
- La alarma antirrobo **no** se activa → pág. 80. ▶

Las puertas se pueden abrir desde dentro tirando de la manilla correspondiente. El testigo de control  de la tecla se apaga. Las puertas que no se abran, así como el portón del maletero, permanecen bloqueadas y no se pueden abrir desde el exterior.

Si la puerta del conductor está abierta, no se bloqueará junto con las demás.

Realizar un bloqueo y desbloqueo de emergencia de la puerta del conductor

📖 **Observe**  y  al inicio del capítulo en la página 75.

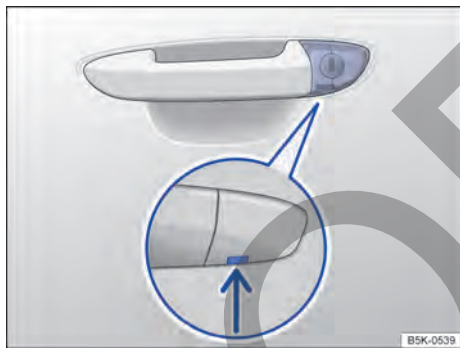

Fig. 60 Manilla de la puerta del conductor: bombín de la cerradura oculto.

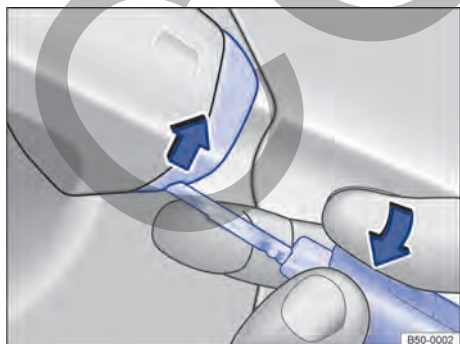

Fig. 61 Manilla de la puerta del conductor: desprender la caperuza haciendo palanca.

Al bloquear el vehículo de forma manual, por lo general se bloquean todas las puertas. Sin embargo, al desbloquearlo de forma manual solo se

desbloquea la puerta del conductor. Tenga en cuenta las indicaciones sobre la alarma antirrobo → pág. 80.

- Tire de la manilla de la puerta y no la suelte hasta que termine de desmontar la caperuza.
- Introduzca el paletón de la llave, por abajo, en la muesca que hay en la manilla de la puerta del conductor.
- Mantenga el dedo índice debajo del paletón de la llave.
- Desprenda la caperuza haciendo palanca con la llave en el sentido de la flecha → fig. 61.
- Introduzca el paletón de la llave en el bombín de la cerradura y desbloquee o bloquee el vehículo.
- Tire de la manilla de la puerta y vuelva a encajar la caperuza.

Cuando se bloquea el vehículo manualmente, el sistema Keyless Access → pág. 73 no se activa.

Particularidad al desbloquear la puerta manualmente

- Al abrir la puerta del conductor se dispara una alarma → pág. 80.
- Tras el desbloqueo hay que realizar un arranque de emergencia → pág. 127.
- Conecte el encendido para desconectar la alarma.

El inmovilizador electrónico reconoce la llave si esta es válida.

 La alarma antirrobo no se activa al bloquear el vehículo manualmente con el paletón de la llave → pág. 80.

Realizar un bloqueo de emergencia de la puerta del acompañante y de las puertas traseras

📖 Observe ⚠️ y ⌚ al inicio del capítulo en la página 75.

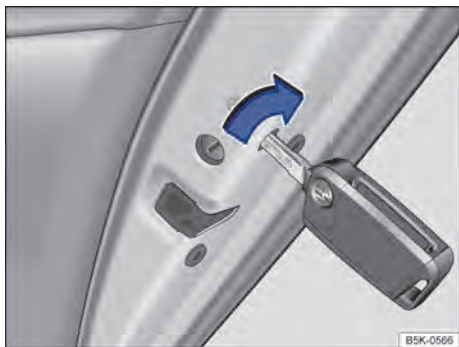



Fig. 62 En el frontal de la puerta trasera derecha: bloqueo de emergencia del vehículo con la llave de este.

La puerta del acompañante y las puertas traseras se pueden bloquear por separado de forma manual. Al hacerlo, la alarma antirrobo **no** se activa → pág. 80.

- Abra la puerta.
- Retire la junta de goma  del frontal de la puerta.
- Introduzca el paletón de la llave en la ranura y gírelo en sentido de las agujas del reloj para el caso de la puerta del lado del acompañante y puerta trasera derecha; gírelo en sentido contrario a las agujas del reloj para la puerta trasera izquierda → [fig. 62](#).
- Vuelva a fijar la junta de goma.
- Compruebe si la puerta está bloqueada.
- Acuda inmediatamente a un taller especializado y solicite que se revise el vehículo.

La puerta bloqueada manualmente se desbloquea desbloqueando el vehículo o abriendo la puerta desde dentro.

 Las puertas se pueden desbloquear y abrir desde dentro tirando de la manilla correspondiente.

Seguro para niños

📖 Observe ⚠️ y ⌚ al inicio del capítulo en la página 75.

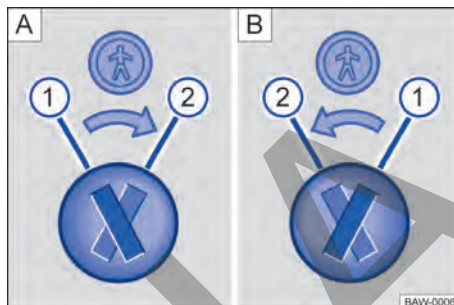

Fig. 63 Seguro para niños: **A** Puerta trasera izquierda, **B** puerta trasera derecha.

Leyenda de la [fig. 63](#):

- ① Seguro para niños desactivado
- ② Seguro para niños activado

El seguro para niños impide la apertura de las puertas traseras desde el interior.

Con el seguro para niños activado, la puerta solo se puede abrir desde el exterior.

Activar y desactivar el seguro para niños

- Desbloquee el vehículo y abra la puerta trasera correspondiente.
- Gire la ranura a la posición correspondiente.

ADVERTENCIA

Cuando el seguro para niños está activado, la puerta en cuestión no se puede abrir desde dentro.

- Cuando bloquee las puertas, no deje nunca en el interior del vehículo a ningún niño ni a ninguna persona que pueda precisar ayuda. Esto puede provocar que se queden encerrados en el mismo. En caso de emergencia no podrían salir del vehículo ni valerse por sí mismos. Las personas encerradas en el vehículo pueden quedar expuestas a temperaturas muy altas o muy bajas.
- Dependiendo de la estación del año, en un vehículo cerrado pueden llegar a alcanzarse temperaturas muy altas o muy bajas que

pueden provocar lesiones y enfermedades muy graves o incluso la muerte, sobre todo en el caso de niños pequeños.

Sistema de seguridad "safe"

📖 Observe ⚠️ y ⓘ al inicio del capítulo en la página 75.

En función del equipamiento, el vehículo puede disponer del sistema de seguridad "safe".



Cuando el vehículo está bloqueado, el sistema de seguridad "safe" pone fuera de funcionamiento las manillas de las puertas y dificulta así posibles intentos de acceder al vehículo por parte de terceros. Las puertas ya no pueden abrirse desde el interior → ⚠️.

Bloquear el vehículo y activar el sistema de seguridad "safe"

– Pulse una vez la tecla  de la llave del vehículo.

En la pantalla del cuadro de instrumentos puede aparecer una indicación de que el sistema de seguridad "safe" está activo (Bloqueo SAFE o SAFE-LOCK).

Bloquear el vehículo sin activar el sistema de seguridad "safe"

- Pulse dos veces muy seguidas la tecla  de la llave del vehículo.
- Vehículos con sistema Keyless Access: Toque dos veces la superficie sensora del lado exterior de la manilla de la puerta → pág. 73.
- Pulse una vez la tecla  del cierre centralizado situada en la puerta del conductor → pág. 76.

Desactivar el sistema de seguridad "safe"

El sistema de seguridad "safe" se puede desactivar de una de las siguientes maneras:

- Conecte el encendido.
- **O BIEN:** pulse dos veces la tecla  de la llave del vehículo.
- En los vehículos con el sistema de cierre y arranque sin llave "Keyless Access": Toque dos veces la superficie sensora del lado exterior de la manilla de la puerta → pág. 73.

En función del equipamiento, antes de bloquear el vehículo, desactive temporalmente la vigilancia del habitáculo y el sistema antirremolcado con la tecla  → pág. 81 o en el menú Ajustes del vehículo del sistema de infotainment → pág. 31.

Cuando el sistema de seguridad "safe" está desactivado, hay que tener en cuenta lo siguiente:

- El vehículo se puede desbloquear y abrir desde dentro con la manilla de la puerta.
- La alarma antirrobo está activa → pág. 80.

En función del equipamiento, la vigilancia del habitáculo y el sistema antirremolcado se activan o desactivan pulsando de nuevo la tecla  → pág. 81 o en el menú Ajustes del vehículo del sistema de infotainment → pág. 31.

⚠️ ADVERTENCIA

Si se utiliza el sistema de seguridad "safe" de forma negligente o sin prestar la debida atención, se pueden producir lesiones graves.

- No deje nunca a nadie dentro del vehículo cuando lo bloquee con la llave. ¡Cuando el sistema de seguridad "safe" está activado, las puertas no se pueden abrir desde dentro!

📘 Si la puerta del conductor se desbloquea manualmente con la llave del vehículo, solo se desbloquea esta puerta y no todo el vehículo. Al conectar el encendido se desactivará el sistema de seguridad "safe" de todas las puertas (aunque seguirán bloqueadas) y se activará la tecla del cierre centralizado.

Problemas y soluciones

📖 Observe ⚠️ y ⓘ al inicio del capítulo en la página 75.

El testigo de control permanece encendido

El diodo luminoso rojo (LED) de la puerta del conductor parpadea en intervalos cortos y después permanece encendido.

Hay una avería en el sistema de cierre.

- Acuda a un taller especializado. Volkswagen recomienda acudir para ello a un concesionario Volkswagen.

Los intermitentes no parpadean

Si al bloquear el vehículo los intermitentes *no* parpadean a modo de confirmación:

- Al menos una puerta o el portón del maletero no están cerrados.
- **O BIEN:** si se ha utilizado el cierre de confort, aún no se han cerrado todas las ventanillas y el techo de cristal.

El vehículo se bloquea automáticamente

Si se cumple alguna de las siguientes condiciones, el vehículo se bloquea de nuevo automáticamente transcurridos aprox. 45 segundos:

- Se ha desbloqueado el vehículo, pero no se ha abierto.
- No se ha conectado el encendido.
- No se ha abierto el portón del maletero.
- Se ha desbloqueado el vehículo a través del bombín de la cerradura.
- Se ha bloqueado el vehículo con la tecla del cierre centralizado situada en el habitáculo.

Qué ocurre al bloquear el vehículo con una segunda llave

Vehículos con sistema Keyless Access: La llave que se encuentra en el interior del vehículo queda bloqueada para el arranque del motor en cuanto se bloquea el vehículo desde fuera con una segunda llave. Para habilitar la llave que se encuentra en el interior del vehículo para el arranque del motor → pág. 127, pulse la tecla  de la misma.

Bloquear el vehículo tras dispararse un airbag

Cuando se dispara algún airbag a causa de un accidente, el vehículo se desbloquea por completo. Dependiendo del alcance de los daños, el vehículo se puede volver a bloquear tras el accidente como se describe a continuación:

- Desconecte el encendido y vuelva a conectarlo.

Desactivación automática de las superficies sensoras

Las superficies sensoras se desactivan en los siguientes casos:

- Si no se desbloquea o bloquea el vehículo durante un largo periodo de tiempo.
- Si se activa inusualmente a menudo alguna de las superficies sensoras.

Para volver a activar las superficies sensoras:

- Desbloquee el vehículo con la tecla  de la llave del vehículo.

AVISO

Las superficies sensoras de las manillas de las puertas podrían activarse al recibir un chorro de agua o de vapor a gran presión en el caso de que hubiera alguna llave del vehículo válida en la zona de proximidad. Si al menos una de las ventanillas está abierta y se activan las superficies sensoras de una de las manillas de forma permanente, se cerrarán todas las ventanillas. Si se aparta brevemente el chorro de agua o de vapor de las superficies sensoras de una de las manillas y se vuelve a apuntar hacia ellas, probablemente se abrirán todas las ventanillas → pág. 73.

 *Vehículos con sistema Keyless Access:* Si la batería de 12 voltios tiene poca carga o está descargada, o la pila de botón de la llave del vehículo está casi agotada o agotada, es posible que no se pueda desbloquear ni bloquear el vehículo con el sistema Keyless Access. El vehículo se puede desbloquear y bloquear manualmente → pág. 75.

 Si no hay ninguna llave válida dentro del vehículo o el sistema no la detecta, aparecerá un aviso al respecto en la pantalla del cuadro de instrumentos. Esto podría ocurrir si alguna otra señal de radiofrecuencia interfiriera en la señal de la llave o si la llave estuviera tapada por algún objeto, p. ej., una maleta de aluminio → pág. 127. <

Alarma antirrobo

En función del equipamiento, el vehículo puede disponer de alarma antirrobo.

La alarma antirrobo se activa automáticamente al bloquear el vehículo con la llave.

La alarma antirrobo emite señales acústicas y luminosas durante 5 minutos como máximo.

¿Cuándo se dispara la alarma antirrobo?

- Cuando se abre una puerta.
- Cuando se abre el capó del motor.
- Cuando se abre el portón del maletero.
- Cuando se conecta el encendido con una llave del vehículo no válida.
- Cuando se desemborna la batería de 12 voltios. ▶

- Cuando se producen movimientos en el interior del vehículo (en vehículos con vigilancia del habitáculo → pág. 81).
- Cuando se eleva o se remolca el vehículo (en vehículos con sistema antirremolcado → pág. 81).
- Cuando se transporta el vehículo en un transbordador o por ferrocarril (en vehículos con sistema antirremolcado y vigilancia del habitáculo → pág. 81).

Desconectar la alarma

- Desbloquee el vehículo con la tecla de desbloqueo  de la llave del vehículo.
- **O BIEN:** conecte el encendido con una llave del vehículo válida. Puede que la alarma se dispare brevemente, durante 1 segundo aprox.
- *Vehículos con sistema Keyless Access:* La alarma también se puede desconectar empuñando la manilla de la puerta → pág. 73.

 Si la batería de 12 voltios tiene poca carga o está descargada, la alarma antirrobo no funcionará correctamente.

Vigilancia del habitáculo y sistema antirremolcado



Fig. 64 Junto al asiento del conductor: tecla para desconectar la vigilancia del habitáculo y el sistema antirremolcado (en función del equipamiento).

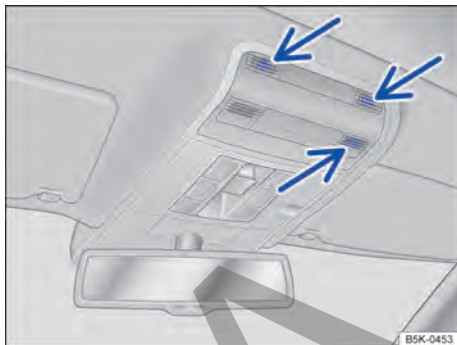

Fig. 65 En la consola del techo: sensores de la vigilancia del habitáculo (flechas).

Si se detectan movimientos en el habitáculo estando el vehículo bloqueado, la vigilancia del habitáculo dispara la alarma → [fig. 65](#).

Si se detecta que el vehículo está siendo elevado, el sistema antirremolcado dispara la alarma.

Conectar la vigilancia del habitáculo y el sistema antirremolcado



Cierre los portaobjetos de la consola del techo, ya que de lo contrario queda limitado el funcionamiento de la vigilancia del habitáculo.

Bloquee el vehículo. Cuando la alarma antirrobo está activada, también lo están la vigilancia del habitáculo y el sistema antirremolcado → [fig. 65](#).

Desconectar temporalmente la vigilancia del habitáculo y el sistema antirremolcado

En función del equipamiento, la vigilancia del habitáculo y el sistema antirremolcado se pueden desconectar temporalmente con la tecla  → [fig. 64](#) o en el menú **Ajustes del vehículo** del sistema de infotainment.

Desactivar la vigilancia del habitáculo y el sistema antirremolcado con la tecla

- Desconecte el encendido y abra la puerta del conductor.
- Pulse la tecla  → [fig. 64](#). En la tecla se enciende un testigo de control amarillo .
- Cierre todas las puertas y el portón del maletero.
- Bloquee el vehículo con la llave.

Antes de bloquear el vehículo, pulse de nuevo la tecla  → [fig. 64](#) para volver a activar la vigilancia del habitáculo y el sistema antirremolcado. ▶

Desactivar la vigilancia del habitáculo y el sistema antirremolcado en el sistema de infotainment

- Conecte el encendido.
- Desactive la vigilancia del habitáculo y el sistema antirremolcado en el menú **Ajustes del vehículo** del sistema de infotainment.
- Cierre todas las puertas y el portón del maletero.
- Bloquee el vehículo con la llave.

La vigilancia del habitáculo y el sistema antirremolcado permanecen desactivados hasta la próxima vez que se bloquee el vehículo.

En las siguientes situaciones es recomendable desactivar la vigilancia del habitáculo y el sistema antirremolcado:

- Cuando permanezcan personas o animales en el interior del vehículo.
- Cuando se tenga que cargar el vehículo en otro medio de transporte.
- Cuando se transporte el vehículo.
- Cuando se tenga que remolcar el vehículo con un eje suspendido.
- Cuando se vaya a estacionar el vehículo en una plaza de garaje de dos alturas.
- Cuando se tenga que dejar el vehículo en un túnel de lavado.



Riesgo de falsas alarmas de la vigilancia del habitáculo

La vigilancia del habitáculo solo funcionará correctamente si el vehículo está completamente cerrado. Tenga en cuenta las disposiciones legales al respecto. En las siguientes situaciones se puede producir una falsa alarma:

- Si alguna ventanilla o el techo de cristal están parcial o completamente abiertos.
- Si se dejan objetos ligeros en el vehículo, p. ej., papeles sueltos o colgantes en el retrovisor interior.
- Si se activa la función de vibración de un teléfono móvil que se haya dejado dentro del vehículo.

 No es posible desactivar permanentemente la vigilancia del habitáculo y el sistema antirremolcado.

 Si al activar la alarma aún se encuentra abierta alguna puerta o el portón del maletero, solo se activará la alarma. La vigilancia del habitáculo y el sistema antirremolcado solo se activarán una vez se hayan cerrado todas las puertas y el portón del maletero.

 Cuando se desconectan la vigilancia del habitáculo y el sistema antirremolcado, también se desactiva el sistema de seguridad "safe" → pág. 79. 

Portón del maletero

Introducción al tema

El portón del maletero se desbloquea y bloquea conjuntamente con las puertas.

ADVERTENCIA

Desbloquear, abrir o cerrar el portón del maletero de manera inadecuada o sin prestar la debida atención puede provocar accidentes y lesiones graves.

- Abra o cierre el portón del maletero únicamente cuando no se encuentre nadie en la zona del recorrido del mismo.
- Tras cerrar el portón del maletero, asegúrese de que haya quedado cerrado correctamente. El portón deberá quedar a ras de las piezas contiguas de la carrocería.
- El portón del maletero deberá permanecer siempre cerrado durante la marcha.
- No abra nunca el portón del maletero si lleva carga fijada en él, p. ej., bicicletas. El portón podría cerrarse por sí solo debido al peso adicional. Dado el caso, sujete el portón o retire previamente la carga.
- Cuando no utilice el vehículo, cierre y bloquee el portón del maletero, así como todas las puertas. Al hacerlo, asegúrese de que no se quede nadie en el vehículo.
- Vigile siempre de cerca a los niños cuando jueguen dentro del vehículo o junto a él, sobre todo si el portón del maletero está abierto. Los niños podrían introducirse en el maletero, cerrar el portón y quedarse encerrados. Dependiendo de la estación del año, en un vehículo cerrado pueden llegar a alcanzarse 

temperaturas muy altas o muy bajas que pueden provocar lesiones y enfermedades muy graves o incluso la muerte, sobre todo en el caso de niños pequeños.

ADVERTENCIA

Si se desbloquea o se abre el portón del maletero de forma inadecuada o sin prestar la debida atención, se pueden producir lesiones graves.

- Cuando en el portón del maletero va montado un portaequipajes con su correspondiente carga, no siempre se puede ver si el portón está sin bloquear. Si el portón no está bloqueado, podría abrirse inesperadamente durante la marcha.

ADVERTENCIA

Si hay mucha nieve acumulada en el portón del maletero o va montada mucha carga sobre él, el portón podría cerrarse por sí solo debido al peso adicional y provocar lesiones graves.

- No abra nunca el portón cuando haya mucha nieve sobre él o cuando transporte carga en él, p. ej., en un portaequipajes.
- Antes de abrir el portón, retire la nieve o la carga.

ADVERTENCIA

No cierre el portón del maletero presionando con la mano sobre la luneta. La luneta podría romperse y causar lesiones.



AVISO

No utilice nunca el mecanismo de apertura para fijar carga ni para agarrarse. Esto podría provocar daños que imposibilitaran el cierre del portón del maletero.



AVISO

No utilice nunca el limpiacristales ni el espóiler trasero para fijar carga ni para agarrarse. Esto podría causar daños que provocaran la rotura del limpiacristales o del espóiler.

Abrir y cerrar el portón del maletero

 Observe  y  al inicio del capítulo en la página 82.

Abrir el portón del maletero

- Para desbloquear el portón del maletero, pulse la tecla  o  de la llave.
- Presione sobre la parte superior del emblema de Volkswagen y levante el portón.

Cerrar el portón del maletero

- Tire del portón del maletero con impetu hacia abajo por el asidero de su guarnecido interior de modo que encaste en el cierre → .

Si las puertas están bloqueadas, también se bloquea el portón del maletero.

Si el portón del maletero está abierto o no está cerrado correctamente, se indica en la pantalla del cuadro de instrumentos con una representación → pág. 19.

El portón del maletero se bloquea automáticamente durante la marcha.

ADVERTENCIA

Si se cierra el portón del maletero de forma inadecuada o sin prestar la debida atención, se pueden producir lesiones graves.

- Al cerrar el portón del maletero, retire las manos a tiempo de la zona del recorrido del mismo.

 Si tras desbloquear el portón del maletero no se abre el mismo en el transcurso de unos pocos minutos, el portón se vuelve a bloquear automáticamente.

Realizar un desbloqueo de emergencia del portón del maletero

📖 Observe ⚠️ y ⌚ al inicio del capítulo en la página 82.



Fig. 66 En el portón del maletero: abrir el soporte del triángulo de preseñalización.

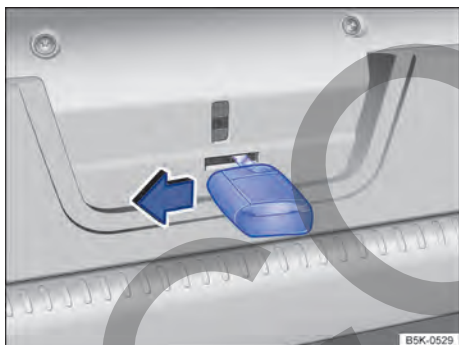

Fig. 67 En el portón del maletero: desbloqueo de emergencia del portón.

Si la batería de 12 voltios está descargada o hay un fallo en el sistema de cierre, el portón del maletero se puede abrir realizando un desbloqueo de emergencia.

Realizar un desbloqueo de emergencia del portón del maletero

- Dado el caso, abata hacia delante el respaldo del asiento trasero → pág. 92.
- Retire los objetos que puedan impedir el acceso al portón del maletero desde dentro.

- Gire el cierre del soporte del triángulo de preseñalización 90° en el sentido contrario al de las agujas del reloj → fig. 66.
- Abra el soporte del triángulo de preseñalización y retire el triángulo.
- Despliegue el paletón de la llave.
- Introduzca el paletón de la llave en la abertura del portón del maletero → fig. 67 y presione la palanca de desbloqueo en el sentido de la flecha.

Problemas y soluciones

📖 Observe ⚠️ y ⌚ al inicio del capítulo en la página 82.

No se puede abrir o cerrar el portón del maletero

- Compruebe si hay algún obstáculo que bloquee el portón. El portón se puede mover con la mano. Para ello tendrá que emplear bastante fuerza.

El mecanismo de apertura del portón del maletero no funciona correctamente

Cuando la temperatura exterior se encuentra en torno al punto de congelación, el mecanismo de apertura no siempre puede levantar automáticamente el portón del maletero abierto parcialmente. En este caso, levante el portón con la mano.

Ventanillas

Abrir y cerrar las ventanillas

Las teclas se encuentran en las puertas → pág. 6.

🔑 Abrir la ventanilla: Pulse la tecla. Cerrar la ventanilla: Tire de la tecla.

🔑 Pulse la tecla para desactivar las teclas de los elevavallas situadas en las puertas traseras.

Tras desconectar el encendido sigue siendo posible abrir y cerrar las ventanillas durante un breve espacio de tiempo con las teclas situadas en las puertas siempre y cuando no se abra la puerta del conductor ni la del acompañante.

Función de bajada y subida automática

La función de bajada y subida automática permite abrir y cerrar las ventanillas completamente sin tener que mantener accionada la tecla correspondiente de los elevalunas.

Función de subida automática: Tire brevemente de la tecla de la ventanilla correspondiente hacia arriba hasta el segundo nivel.

Función de bajada automática: Pulse brevemente la tecla de la ventanilla correspondiente hacia abajo hasta el segundo nivel.

Detener la función automática: Vuelva a pulsar la tecla de la ventanilla correspondiente o vuelva a tirar de ella.

Apertura y cierre de confort

Con el encendido desconectado, las ventanillas se pueden abrir y cerrar desde el exterior con la llave del vehículo:

- Mantenga pulsada la tecla de desbloqueo o la tecla de bloqueo situadas en la llave.
- *Vehículos con sistema Keyless Access:* Mantenga un dedo durante algunos segundos sobre la superficie sensora de bloqueo de la manilla de la puerta hasta que se hayan cerrado las ventanillas → pág. 73. Para ello, la llave del vehículo se tiene que encontrar en la zona de proximidad.
- Para interrumpir la función, suelte la tecla de desbloqueo o de bloqueo, **O BIEN** retire el dedo de la superficie sensora.

Para ello tiene que haber una llave del vehículo válida en la zona de proximidad. Una vez cerradas todas las ventanillas y el techo de cristal, parpadearán todos los intermitentes *una vez* a modo de confirmación.

Los ajustes relativos a la apertura de confort se realizan en el menú **Ajustes del vehículo** del sistema de infotainment → pág. 31.

ADVERTENCIA

Si se utilizan los elevalunas eléctricos de forma negligente o sin prestar la debida atención, se pueden producir lesiones graves.

- Abra o cierre las ventanillas eléctricas únicamente cuando no se encuentre nadie en la zona del recorrido de las mismas.

- Cuando bloquee el vehículo, no deje nunca en su interior a ningún niño ni a ninguna persona que pueda precisar ayuda. Las ventanillas no podrán abrirse en caso de emergencia.
- Al salir del vehículo, no deje nunca ninguna llave del mismo en su interior. Tras desconectar el encendido sigue siendo posible abrir y cerrar las ventanillas durante un breve espacio de tiempo con las teclas situadas en las puertas siempre y cuando no se abra la puerta del conductor ni la del acompañante.
- Cuando viajen niños en el asiento trasero, bloquee siempre los elevalunas eléctricos traseros con la tecla de seguridad para que los niños no puedan abrir ni cerrar las ventanillas.

AVISO

En caso de precipitaciones, si las ventanillas estuvieran abiertas, podría mojarse el equipamiento interior del vehículo y el vehículo podría resultar dañado.

 Si los elevalunas eléctricos no funcionan correctamente, tampoco lo harán la función de bajada y subida automática ni la de antiaprisionamiento. Acuda a un taller especializado.

 La apertura y el cierre de confort solo funcionan si está activada la función de bajada y subida automática en todos los elevalunas eléctricos.

Función antiaprisionamiento de los elevalunas

La función antiaprisionamiento de los elevalunas eléctricos puede reducir el riesgo de que se produzcan magulladuras al cerrar las ventanillas.

Si una ventanilla encuentra resistencia o algún obstáculo al cerrarse, se volverá a abrir inmediatamente → .

- Compruebe por qué no se ha cerrado la ventanilla.
- Intente cerrar la ventanilla de nuevo.

- Si el proceso de cierre se interrumpe de nuevo, la función antiaprisionamiento deja de funcionar durante algunos segundos.
- Si la ventanilla siguiera sin poder cerrarse, se detendrá en la posición correspondiente. Tirando nuevamente de la tecla antes de que transcurran algunos segundos se cierra la ventanilla sin la **función antiaprisionamiento** → ⚠.

⚠ ADVERTENCIA

Cerrar las ventanillas sin la función antiaprisionamiento de los elevalunas eléctricos puede provocar lesiones graves.

- Cierre las ventanillas siempre con precaución.
- No permita que permanezca nadie en la zona del recorrido de las ventanillas, especialmente cuando estas se cierran sin la función antiaprisionamiento.
- La función antiaprisionamiento no impide que los dedos u otras partes del cuerpo puedan ser oprimidos contra el marco de la ventanilla y se produzcan lesiones.

 La función antiaprisionamiento también funciona cuando se cierran las ventanillas con la función de confort mediante la llave del vehículo.

Problemas y soluciones

La función de bajada y subida automática no funciona

Si se desemborna o se descarga la batería de 12 voltios sin estar las ventanillas completamente cerradas, la función de bajada y subida automática se desactiva y hay que restablecerla:

- Conecte el encendido.
- Cierre todas las puertas y ventanillas.
- Tire de la tecla de la ventanilla correspondiente hacia arriba y manténgala en esta posición durante algunos segundos.
- Suelte la tecla, vuelva a tirar de ella hacia arriba y manténgala en esta posición. De esta forma se restablece la función de bajada y subida automática.

La función se puede restablecer para una sola ventanilla o para varias a la vez.

Cerrar las ventanillas sin la función antiaprisionamiento

- Intente cerrar de nuevo la ventanilla tirando de la tecla, sin soltarla, antes de que transcurran algunos segundos. **¡En un pequeño tramo del recorrido de la ventanilla, la función antiaprisionamiento no funciona!**
- Si el proceso de cierre dura más de algunos segundos, la función antiaprisionamiento vuelve a activarse. La ventanilla volverá a detenerse si encuentra alguna resistencia o algún obstáculo y se volverá a abrir automáticamente.
- Si la ventanilla sigue sin poder cerrarse, acuda a un taller especializado. ◀

Techo de cristal

Abrir y cerrar el techo de cristal

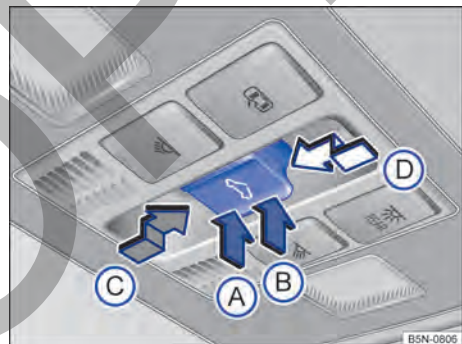



Fig. 68 En el revestimiento interior del techo: tecla del techo de cristal.

Para designar el techo corredizo y deflector panorámico se utiliza el término genérico "techo de cristal".

La tecla  tiene dos niveles. **Primer nivel:** El techo se sitúa en la posición deflectora total o parcialmente, se abre o se cierra. **Segundo nivel:** El techo se sitúa automáticamente en la posición final correspondiente. Accionando de nuevo la tecla se detiene la función automática. ▶

Ajustar la posición deflectora del techo de cristal, abrirlo y cerrarlo

- **Ajustar la posición deflectora:** Pulse la tecla por la zona → fig. 68 **(B)** hasta el primer nivel. Función automática: Pulse la tecla por la zona **(B)** hasta el segundo nivel.
- **Cerrar el techo de cristal situado en la posición deflectora:** Pulse la tecla por la zona **(A)** hasta el primer nivel. Función automática: Pulse la tecla por la zona **(A)** hasta el segundo nivel.
- **Abrir el techo de cristal:** Presione la tecla en la dirección **(C)** hasta el primer nivel. Función automática hasta la posición de confort: Presione la tecla en la dirección **(C)** hasta el segundo nivel.
- **Cerrar el techo de cristal:** Presione la tecla en la dirección **(D)** hasta el primer nivel. Función automática: Presione la tecla en la dirección **(D)** hasta el segundo nivel.
- **Detener la función automática durante la apertura o el cierre:** Presione de nuevo la tecla hacia atrás **(C)** o hacia delante **(D)**.

⚠ ADVERTENCIA

Si se utiliza el techo de cristal de forma negligente o sin prestar la debida atención, se pueden producir lesiones graves.

- Abra o cierre el techo de cristal únicamente cuando no se encuentre nadie en la zona del recorrido del mismo.
- Al salir del vehículo, no deje nunca ninguna llave del mismo en su interior.
- No deje nunca solos en el interior del vehículo a ningún niño ni a ninguna persona que pueda precisar ayuda, especialmente si tienen acceso a la llave del vehículo. Si utilizaran la llave sin vigilancia, podrían bloquear el vehículo, poner el motor en marcha, conectar el encendido y accionar el techo de cristal.
- Tras desconectar el encendido, el techo de cristal todavía se puede abrir o cerrar durante un breve espacio de tiempo siempre y cuando no se abra la puerta del conductor ni la del acompañante.

⚠ AVISO

- Para evitar daños, cuando las temperaturas sean invernales, retire el hielo o la nieve que pudiera haber en el techo del vehículo antes de abrir el techo de cristal o de ajustar la posición deflectora del mismo.

- Antes de abandonar el vehículo o en caso de precipitaciones, cierre siempre el techo de cristal. Con el techo de cristal abierto o en la posición deflectora, el agua entra en el habitáculo y puede dañar considerablemente el sistema eléctrico. Como consecuencia se pueden producir otros daños en el vehículo.

i Retire periódicamente, con la mano o un aspirador, la hojarasca y otros objetos sueltos que se depositen en las guías del techo de cristal.

i Si el techo de cristal no funciona correctamente, tampoco lo hará la función antiaprisionamiento. Acuda a un taller especializado. <

Abrir y cerrar el techo de cristal con la función de confort

Apertura y cierre de confort

El techo de cristal se puede abrir y cerrar desde el exterior con la llave del vehículo:

- Mantenga pulsada la tecla de desbloqueo o la tecla de bloqueo de la llave. El techo de cristal se sitúa en la posición deflectora o se cierra.
- **Vehículos con sistema Keyless Access:** Mantenga un dedo durante algunos segundos sobre la superficie sensora de bloqueo de la manilla de la puerta hasta que se haya cerrado el techo de cristal → pág. 73.
- Para interrumpir la función, suelte la tecla de desbloqueo o de bloqueo.

Con el cierre de confort se cierran todas las ventanillas de las puertas y el techo de cristal. Una vez cerradas todas las ventanillas y el techo de cristal, parpadean todos los intermitentes *una vez* a modo de confirmación.



Los ajustes relativos al manejo del techo de cristal se realizan en el menú **Ajustes del vehículo** del sistema de infotainment → pág. 31. <

Función antiaprisionamiento del techo de cristal

La función antiaprisionamiento reduce el peligro de que se produzcan magulladuras → **⚠**. Si el techo de cristal encuentra alguna dificultad al cerrarse, se volverá a abrir inmediatamente. ▶

- Compruebe por qué no se ha cerrado el techo de cristal.
- Intente cerrar el techo de nuevo.
- Si el techo sigue sin poder cerrarse, ciérrelo sin la función antiaprisionamiento.

Cerrar el techo de cristal sin la función antiaprisionamiento

- Presione la tecla  en la dirección  hasta el segundo nivel hasta que el techo se cierre completamente.
- ¡El techo se cierra sin que intervenga la función antiaprisionamiento!
- Si el techo sigue sin poder cerrarse, acuda a un taller especializado.

Si se suelta la tecla durante el cierre, el techo de cristal se abre automáticamente.

⚠ ADVERTENCIA

Cerrar el techo de cristal sin la función antiaprisionamiento puede producir lesiones graves.

- Cierre el techo siempre con precaución.
- No permita que permanezca nadie en la zona del recorrido del techo, especialmente cuando se cierre sin la función antiaprisionamiento.
- La función antiaprisionamiento no impide que los dedos u otras partes del cuerpo puedan ser oprimidos contra el marco del techo y se produzcan lesiones.

 La función antiaprisionamiento también funciona cuando se cierran las ventanillas y el techo de cristal con la función de confort mediante la llave del vehículo.

Problemas y soluciones

El techo de cristal no se cierra

- El techo de cristal solo funciona con el encendido conectado. Tras desconectar el encendido, el techo de cristal todavía se puede abrir o cerrar durante un breve espacio de tiempo siempre y cuando no se abra la puerta del conductor ni la del acompañante.

Volante

Ajustar la posición del volante

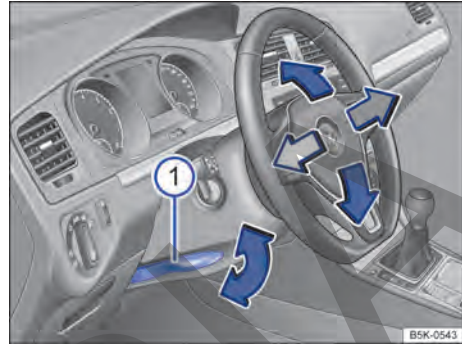

Fig. 69 Debajo del volante, en el guarnecido de la columna de dirección: palanca para el ajuste manual de la posición del volante.

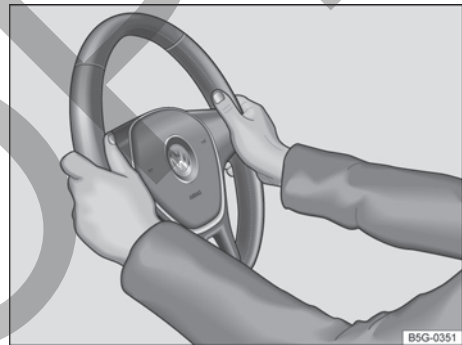



Fig. 70 En el volante: posición equivalente a las 9 y las 3 horas.

Ajuste el volante **antes** de emprender la marcha y únicamente con el vehículo detenido. → ⚠

- Tire hacia abajo de la palanca → **fig. 69** ①.
- Ajuste el volante de forma que pueda sujetarlo con las dos manos por los lados, por su parte exterior, en la posición equivalente a las 9 y las 3 horas → **fig. 70** con los brazos ligeramente flexionados.
- Presione la palanca con fuerza hacia arriba hasta que quede a ras del guarnecido de la columna de dirección → ⚠.

ADVERTENCIA

El uso indebido del ajuste de la posición del volante y un ajuste incorrecto del volante pueden provocar lesiones graves o mortales.

- Después del ajuste, presione siempre la palanca → [fig. 69](#)  firmemente hacia arriba para que no se modifique la posición del volante accidentalmente durante la marcha.
- No ajuste nunca el volante durante la marcha. Si durante la marcha constatase que es necesario ajustarlo, detenga el vehículo tomando las precauciones de seguridad adecuadas y ajuste entonces el volante correctamente.
- Para no limitar la función protectora del airbag frontal del conductor en caso de accidente, el volante deberá apuntar siempre en dirección al tórax y nunca hacia la cara.
- Con el fin de reducir el peligro de sufrir lesiones en caso de que se dispare el airbag frontal del conductor, durante la conducción sujete siempre el volante por los lados, por su parte exterior, con las manos en la posición equivalente a las 9 y las 3 horas → [fig. 70](#).
- No sujete nunca el volante en la posición equivalente a las 12 horas ni de ningún otro modo diferente al indicado, p. ej., por el centro. Si se dispara el airbag frontal del conductor, podría sufrir lesiones graves en los brazos, las manos y la cabeza.

Asientos y apoyacabezas

Asientos delanteros

Introducción al tema

A continuación se describen las posibilidades de ajuste de los asientos delanteros. Asegúrese siempre de que los asientos estén ajustados correctamente → [pág. 39](#).

En el asiento puede haber mandos para el ajuste mecánico combinados con mandos para el ajuste eléctrico.

Los mandos del asiento delantero derecho están dispuestos de forma simétrica.

ADVERTENCIA

Antes de emprender la marcha hay que ajustar siempre los asientos delanteros correctamente y asegurarse de que todos los demás ocupantes lleven el cinturón de seguridad colocado correctamente.

- El asiento del acompañante deberá desplazarse hacia atrás lo máximo posible.
- El asiento del conductor se deberá ajustar de forma que quede una distancia mínima de 25 cm entre el tórax y el centro del volante. El asiento deberá ajustarse longitudinalmente de forma que el conductor pueda pisar a fondo los pedales con las rodillas ligeramente flexionadas y que quede una distancia entre la zona de las rodillas y el tablero de instrumentos de, al menos, 10 cm. Si debido a condicionamientos físicos no puede mantener esta distancia, acuda a un taller especializado para que, en caso necesario, se lleven a cabo determinadas modificaciones especiales.
- No circule nunca con el respaldo del asiento excesivamente inclinado hacia atrás. Cuanto más inclinado hacia atrás esté el respaldo del asiento, mayor será el riesgo de sufrir lesiones por llevar mal colocado el cinturón de seguridad e ir sentado en una posición incorrecta.
- No circule nunca con el respaldo del asiento inclinado hacia delante. Si se dispara el airbag frontal, podría lanzar el respaldo hacia atrás y lesionar a los ocupantes de los asientos traseros.

- Mantenga siempre la mayor distancia posible con respecto al volante y al tablero de instrumentos.
- Ajuste el asiento delantero siempre correctamente y vaya siempre sentado erguido con la espalda pegada al respaldo del asiento. No coloque ninguna parte del cuerpo directamente en el lugar donde va montado el airbag o demasiado cerca del mismo.
- En el caso de los ocupantes de las plazas traseras aumenta el riesgo de que sufran lesiones graves si no van sentados erguidos, pues los cinturones de seguridad no irán colocados correctamente.

⚠ ADVERTENCIA

El ajuste incorrecto de los asientos puede provocar accidentes y lesiones graves.

- Ajuste los asientos únicamente cuando el vehículo esté detenido, dado que de lo contrario se podrían mover inesperadamente durante la marcha y se podría perder el control del vehículo. Además, al realizar el ajuste se adopta una posición incorrecta.
- Ajuste los asientos delanteros en sentido vertical, longitudinal y en inclinación únicamente cuando no se encuentre nadie en la zona de ajuste de los mismos.
- No permita que ningún objeto obstaculice la zona de ajuste de los asientos.
- Ajuste los asientos traseros en sentido longitudinal y en inclinación únicamente cuando no se encuentre nadie en la zona de ajuste de los mismos.
- No permita que las zonas de ajuste y de bloqueo de los asientos estén sucias.

⚠ ADVERTENCIA

La utilización incorrecta de tapizados y fundas para los asientos podría provocar el accionamiento accidental del ajuste eléctrico del asiento y que este se moviera inesperadamente durante la marcha. Esto podría provocar que se perdiera el control del vehículo y se produjeran accidentes y lesiones. Asimismo se pueden producir daños materiales en los componentes eléctricos de los asientos delanteros.

- No fije ni coloque nunca tapizados ni fundas para los asientos en los mandos eléctricos de estos.

- No utilice nunca tapizados ni fundas que no hayan sido autorizados de forma expresa para los asientos de este vehículo.

⚠ ADVERTENCIA

Si se dejan mecheros en el vehículo, se podrían dañar o encender inadvertidamente. Esto podría provocar quemaduras graves y daños en el vehículo.

- Antes de ajustar un asiento, asegúrese siempre de que no haya ningún mechero en la zona de las piezas móviles del asiento.
- Antes de cerrar un portaobjetos, asegúrese siempre de que no haya ningún mechero en la zona de cierre.
- No deje nunca un mechero en un portaobjetos ni sobre ninguna otra superficie del vehículo porque podría inflamarse a causa de las elevadas temperaturas que podrían alcanzarse en dichas superficies, sobre todo en verano.

ⓘ AVISO

Los objetos con bordes afilados pueden dañar los asientos.

- No roce los asientos con objetos afilados. Los objetos afilados, como cremalleras, remaches en prendas de vestir o cinturones, pueden dañar las superficies. Los cierres de velcro abiertos también pueden provocar daños.

Ajustar los asientos delanteros mecánicos

📖 Observe ⚠️ y ⓘ al inicio del capítulo en la página 89.



Fig. 71 En el asiento delantero izquierdo: mandos.

A continuación se describen todos los mandos que puede llevar el asiento. El número de mandos puede variar en función de la versión del asiento.

Legenda de la fig. 71

- 1 Modificar la posición de la palanca para ajustar el apoyo lumbar.
- 2 Sin ejercer fuerza sobre el respaldo del asiento, girar la rueda para ajustar el respaldo.
- 3 Mover la palanca hacia arriba o hacia abajo para ajustar la altura del asiento; en caso necesario, varias veces.
- 4 Tirar de la palanca y desplazar el asiento. ¡Tras soltar la palanca, el asiento tiene que encastrar!

Ajustar los asientos delanteros eléctricos

📖 Observe ⚠️ y ⓘ al inicio del capítulo en la página 89.

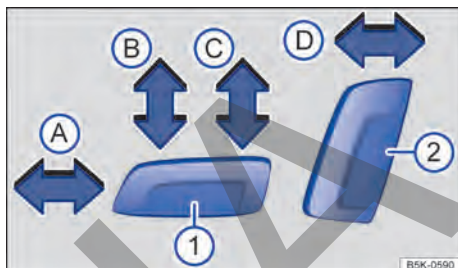

Fig. 72 Mandos en el asiento delantero izquierdo: ajuste longitudinal del asiento, ajuste de la altura y de la inclinación de la banqueta, y ajuste del respaldo.

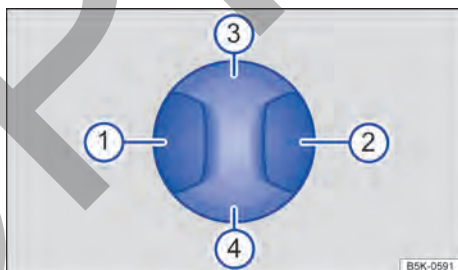

Fig. 73 Mando en el asiento delantero izquierdo: ajuste del apoyo lumbar.

Si se cuenta con el equipamiento correspondiente, en el sistema de infotainment se puede asignar la posición del asiento a la llave del vehículo → pág. 31.

Ajustar los asientos

Pulsando el mando en el sentido de la flecha fig. 72:

- A Se desplaza el asiento hacia delante o hacia atrás.
- B Se ajusta la inclinación de la banqueta.
- C Se sube o se baja el asiento.
- D Se ajusta la inclinación del respaldo.

Ajustar el apoyo lumbar

Pulsando el mando en la zona correspondiente fig. 73:

- 1 Se arquea el apoyo lumbar.
- 2 Se retrae el arqueo del apoyo lumbar.
- 3 Se sube el apoyo lumbar.
- 4 Se baja el apoyo lumbar.

⚠ ADVERTENCIA

Si se utilizan los asientos delanteros eléctricos de forma negligente o sin prestar la debida atención, se pueden producir lesiones graves.

- Los asientos delanteros también se puede ajustar eléctricamente con el encendido desconectado. No deje nunca en el interior del vehículo a ningún niño ni a ninguna persona que pueda precisar ayuda.
- En caso de emergencia, interrumpa el ajuste eléctrico pulsando otro mando.

ⓘ AVISO

Para no dañar los componentes eléctricos de los asientos delanteros, no se ponga de rodillas en los mismos ni someta la banqueta y el respaldo a cargas excesivas concentradas en un solo punto.

ⓘ Si el estado de carga de la batería de 12 voltios es demasiado bajo, es posible que no se pueda ajustar el asiento eléctricamente.

ⓘ Si se pone el motor en marcha durante el ajuste eléctrico de los asientos, este se interrumpirá.

Asientos traseros

📖 Introducción al tema

A continuación se describen las posibilidades de ajuste del asiento trasero. Asegúrese siempre de que el asiento esté ajustado correctamente → pág. 39.

⚠ ADVERTENCIA

El ajuste incorrecto del asiento trasero puede provocar accidentes y lesiones graves.

- Ajuste el asiento trasero únicamente cuando el vehículo esté detenido, dado que de lo contrario se podría mover inesperadamente durante la marcha. Además, al realizar el ajuste se adopta una posición incorrecta.
- Ajuste el asiento trasero únicamente cuando no se encuentre nadie en la zona de ajuste del mismo.

⚠ ADVERTENCIA

Si se dejan mecheros en el vehículo, se podrían dañar o encender inadvertidamente. Esto podría provocar quemaduras graves y daños en el vehículo.

- Antes de ajustar un asiento, asegúrese siempre de que no haya ningún mechero en la zona de las piezas móviles del asiento.
- Antes de cerrar un portaobjetos, asegúrese siempre de que no haya ningún mechero en la zona de cierre.
- No deje nunca un mechero en un portaobjetos ni sobre ninguna otra superficie del vehículo porque podría inflamarse a causa de las elevadas temperaturas que podrían alcanzarse en dichas superficies, sobre todo en verano.

⚠ ADVERTENCIA

Para reducir el riesgo de que se produzcan lesiones durante la marcha, el reposabrazos central deberá permanecer siempre levantado, y el portaobjetos, cerrado.

- Cuando el reposabrazos central esté bajado, no permita nunca que viaje nadie en la plaza central del asiento trasero, ni siquiera un niño. Se pueden sufrir lesiones graves por ir sentado en una posición incorrecta.
- No permita nunca que viaje nadie sentado sobre el reposabrazos central, ni siquiera un niño.
- Cierre el portaobjetos únicamente cuando no se encuentre nadie en la zona de su recorrido.

ⓘ AVISO

Los objetos con bordes afilados pueden dañar los asientos.

- No roce los asientos con objetos afilados. Los objetos afilados, como cremalleras, remaches en prendas de vestir o cinturones, pueden dañar las superficies. Los cierres de velcro abiertos también pueden provocar daños.

Abatir y levantar el respaldo del asiento trasero

📖 **Observe** ⚠️ y Ⓜ️ al inicio del capítulo en la página 92.

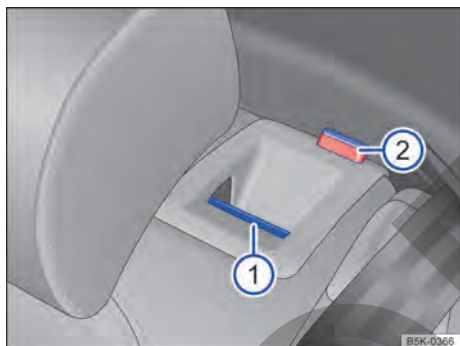

Fig. 74 En el respaldo del asiento trasero: tecla de desbloqueo (1); marca roja (2).

El respaldo del asiento trasero está dividido y se puede abatir cada parte por separado hacia delante para ampliar el maletero.

Cuando el respaldo del asiento trasero esté abatido, no permita que viaje nadie en las plazas correspondientes (ni siquiera un niño).

Abatir el respaldo del asiento trasero hacia delante con la tecla de desbloqueo

- Baje el apoyacabezas hasta el tope → pág. 39.
- Tire de la tecla de desbloqueo → fig. 74 (1) hacia delante y, al mismo tiempo, abata el respaldo hacia delante.
- La parte en cuestión del respaldo está desbloqueada cuando se ve la marca roja (2).

Levantar el respaldo del asiento trasero

- Levante el respaldo y presiónelo con fuerza en el bloqueo hasta que encastre bien → ⚠️.
- La marca roja (2) no deberá verse.

⚠️ ADVERTENCIA

Si se abate o levanta el respaldo del asiento trasero de modo incontrolado o sin prestar atención, podrían producirse lesiones graves.

- No abata ni levante nunca el respaldo del asiento trasero durante la marcha.
- Al levantar el respaldo del asiento trasero, asegúrese de no aprisionar ni dañar el cinturón de seguridad.
- Al abatir y levantar el respaldo del asiento trasero, mantenga siempre las manos, los dedos, los pies y demás partes del cuerpo fuera de la zona del recorrido del mismo.
- Para que los cinturones de seguridad de las plazas traseras ofrezcan la protección necesaria, todas las partes del respaldo del asiento trasero deberán ir siempre encastradas correctamente. Esto es especialmente importante en el caso de la plaza central trasera. Si una persona va sentada en una plaza cuyo respaldo no esté bien encastrado, saldrá lanzada hacia delante junto con el respaldo en caso de un frenazo, una maniobra brusca o un accidente.
- Una marca roja (2) indica que el respaldo del asiento trasero no está encastrado. Compruebe siempre que la marca roja no esté nunca visible cuando el respaldo se encuentre en posición vertical.
- Cuando el respaldo del asiento trasero esté abatido o no esté bien encastrado, no permita que viaje nadie en las plazas correspondientes (ni siquiera un niño).

Ⓜ️ AVISO

Si se abate o se levanta el respaldo del asiento trasero de modo incontrolado o sin prestar atención, podrían producirse daños en el vehículo y en otros objetos.

- Antes de abatir el respaldo del asiento trasero hacia delante, ajuste siempre los asientos delanteros de forma que ni los apoyacabezas ni el acolchado del respaldo trasero topen contra ellos.

Apoyacabezas

Introducción al tema

A continuación se describen las posibilidades de ajuste y el desmontaje de los apoyacabezas. Asegúrese siempre de que los asientos estén ajustados correctamente → pág. 39.

Todas las plazas están equipadas con apoyacabezas. El apoyacabezas central trasero solo está previsto para la plaza central del asiento trasero. Por ello, no lo monte en ninguna otra plaza.

Ajuste correcto del apoyacabezas

Ajuste el apoyacabezas de modo que el borde superior del mismo quede a la altura de la parte superior de la cabeza, pero nunca por debajo de los ojos. Mantenga la parte trasera de la cabeza siempre lo más cerca posible del apoyacabezas.

Ajuste del apoyacabezas en el caso de personas de poca estatura

Baje el apoyacabezas hasta el tope aunque la cabeza quede por debajo del borde superior del mismo. En la posición más baja puede que quede un pequeño espacio entre el apoyacabezas y el respaldo del asiento.

Ajuste del apoyacabezas en el caso de personas de gran estatura

Suba el apoyacabezas hasta el tope.

ADVERTENCIA

Si se circula con el apoyacabezas desmontado o ajustado incorrectamente, aumenta el riesgo de sufrir lesiones graves o mortales en caso de accidente, frenazos y maniobras bruscas.

- Viaje siempre con el apoyacabezas montado y ajustado correctamente.
- Para reducir el riesgo de sufrir lesiones cervicales en caso de accidente, ajuste el apoyacabezas correctamente según su estatura teniendo en cuenta que el borde superior del mismo quede a la altura de la parte superior de la cabeza, pero nunca por debajo de los ojos. Mantenga la parte trasera de la cabeza lo más cerca posible del apoyacabezas y centrada.
- No ajuste nunca el apoyacabezas durante la marcha.

AVISO

Al desmontar y montar los apoyacabezas, evite que topen contra el revestimiento interior del techo, el respaldo del asiento delantero u otras partes del vehículo. De lo contrario se pueden producir daños. <

Ajustar los apoyacabezas

Observe ▲ y ⚠ al inicio del capítulo en la página 94.

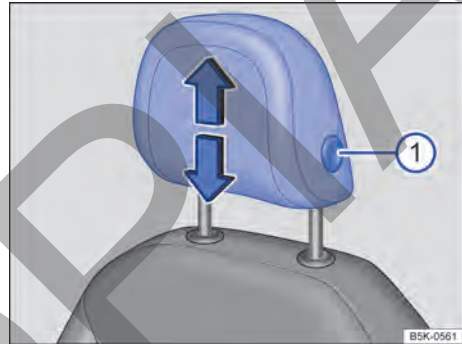

Fig. 75 Ajuste de los apoyacabezas delanteros.

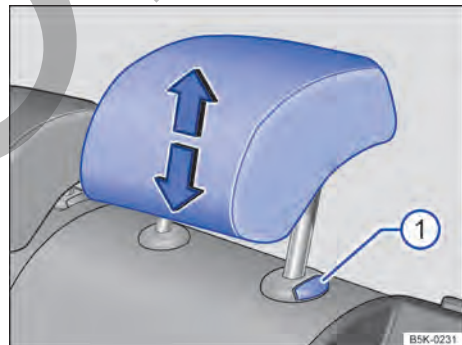

Fig. 76 Ajuste de los apoyacabezas traseros.

Todas las plazas están equipadas con apoyacabezas. El apoyacabezas central trasero solo está previsto para la plaza central del asiento trasero. Por ello, no lo monte en ninguna otra plaza. ►

Ajustar la altura de los apoyacabezas delanteros

- Desplace el apoyacabezas hacia arriba o hacia abajo en el sentido de la flecha correspondiente a la vez que presiona la tecla → fig. 75 ① → ▲ en *Introducción al tema* de la pág. 94.
- El apoyacabezas tiene que encastrar correctamente en una posición.

Ajustar la altura de los apoyacabezas traseros

- Desplace el apoyacabezas hacia arriba o, a la vez que presiona la tecla → fig. 76 ①, hacia abajo en el sentido de la flecha correspondiente → ▲ en *Introducción al tema* de la pág. 94.
- El apoyacabezas tiene que encastrar correctamente en una posición.

Desmontar y montar los apoyacabezas

📖 Observe ▲ y ① al inicio del capítulo en la página 94.

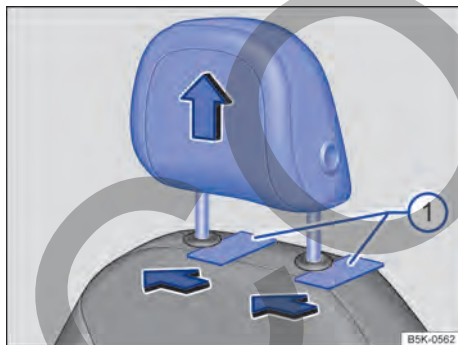

Fig. 77 Desmontaje de los apoyacabezas delanteros.

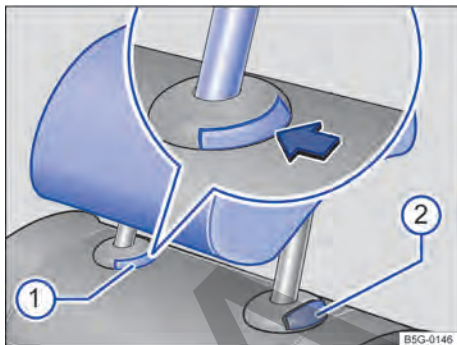

Fig. 78 Desmontaje de los apoyacabezas traseros.

Todas las plazas están equipadas con apoyacabezas. Los apoyacabezas delanteros están previstos exclusivamente para los asientos delanteros y el apoyacabezas central trasero para la plaza central del asiento trasero. Por ello, no los monte en ninguna otra plaza.

Desmontar los apoyacabezas delanteros

- Dado el caso, baje el apoyacabezas → ▲.
- Para desbloquearlo, introduzca unos objetos planos (unas tarjetas de plástico, p. ej.) entre el tapizado del respaldo y las tapas de las barras del apoyacabezas → fig. 77 ① mientras una segunda persona extrae el apoyacabezas completamente.

Montar los apoyacabezas delanteros

- Coloque el apoyacabezas en la posición correcta encima de las guías del respaldo correspondiente e introdúzcalo en ellas.
- Presione el apoyacabezas hacia abajo hasta que las barras encastran.
- Ajuste el apoyacabezas conforme a las indicaciones sobre la posición correcta en el asiento → pág. 94.

Desmontar los apoyacabezas traseros

- Desbloquee el respaldo del asiento trasero y abátalo hacia delante → pág. 93.
- Suba el apoyacabezas hasta el tope → ▲.
- Pulse la tecla → fig. 78 ① de la guía del apoyacabezas.
- Al mismo tiempo presione la tecla ② mientras una segunda persona extrae el apoyacabezas completamente.
- Levante el respaldo del asiento trasero y encástrelo correctamente.

Montar los apoyacabezas traseros

- Desbloquee el respaldo del asiento trasero y abátalo hacia delante → pág. 93.
- Coloque el apoyacabezas en la posición correcta encima de las guías del respaldo correspondiente e introdúzcalo en ellas.
- Baje el apoyacabezas a la vez que presiona la tecla ②.
- Levante el respaldo del asiento trasero y encástrelo correctamente.
- Ajuste el apoyacabezas conforme a las indicaciones sobre la posición correcta en el asiento → pág. 94.

⚠ ADVERTENCIA

Si se circula con el apoyacabezas desmontado o ajustado incorrectamente, aumenta el riesgo de sufrir lesiones graves o mortales en caso de accidente, frenazos y maniobras bruscas.

- Viaje siempre con el apoyacabezas montado y ajustado correctamente.
- Si se ha desmontado algún apoyacabezas, vuelva a montarlo cuanto antes para que pueda proteger adecuadamente al ocupante en cuestión.

ⓘ AVISO

Al desmontar y montar los apoyacabezas, evite que topen contra el revestimiento interior del techo u otras piezas del vehículo. De lo contrario podría dañarse el revestimiento y otras piezas del vehículo.

Funciones de los asientos

Reposabrazos centrales

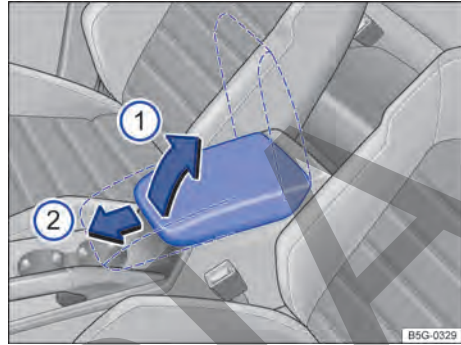

Fig. 79 Reposabrazos central delantero.

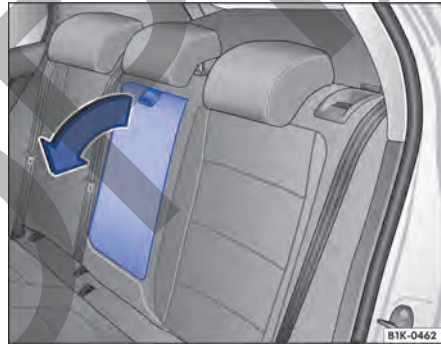

Fig. 80 Reposabrazos central trasero abatible.

Ajustar el reposabrazos central delantero

Para *levantar* el reposabrazos, pulse el botón de desbloqueo y tire del reposabrazos hacia arriba en el sentido de la flecha → fig. 79 ① encastre por encastre.

Para *bajar* el reposabrazos, tire primero de él hacia arriba hasta el tope. A continuación, bájelo.

Para *ajustar longitudinalmente* el reposabrazos, desplácelo completamente hacia delante en el sentido de la flecha ② o completamente hacia atrás hasta que encastre.

Reposabrazos central trasero

En el respaldo de la plaza central trasera puede haber un reposabrazos abatible → fig. 80.

Para *bajar* el reposabrazos, tire del lazo en el sentido de la flecha → fig. 80. ▶

Para *levantar* el reposabrazos, presiónelo hacia arriba y encájelo en el respaldo del asiento hasta el tope.

⚠ ADVERTENCIA

El reposabrazos central podría limitar la libertad de movimientos de los brazos del conductor, lo que podría dar lugar a accidentes y lesiones graves.

- Mantenga los portaobjetos del reposabrazos central siempre cerrados durante la marcha.
- No permita nunca que viaje nadie sentado sobre el reposabrazos central, ni siquiera un niño. Esta posición es incorrecta y puede provocar lesiones graves.
- No coloque nunca bebidas ni líquidos calientes en el portabebidas. Durante la marcha, al frenar y al maniobrar podrían derramarse.

Luces

Intermitentes

Conectar y desconectar los intermitentes

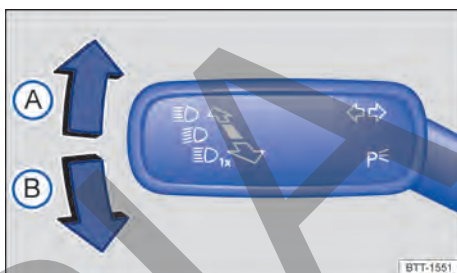

Fig. 81 En el lado izquierdo de la columna de dirección: palanca de los intermitentes y de la luz de carretera.

- Conecte el encendido.
- Mueva la palanca de los intermitentes y de la luz de carretera → fig. 81 desde la posición central a la posición deseada:

- (A) Se conecta el intermitente derecho ➔
- (B) Se conecta el intermitente izquierdo ➜

- Sitúe la palanca en la posición básica para desconectar el intermitente.

Si con los intermitentes conectados no suena una señal acústica, acuda a un taller especializado y solicite que se revise el vehículo.

Intermitentes de confort

Para utilizar el intermitente de confort, mueva la palanca de los intermitentes y de la luz de carretera hacia arriba o hacia abajo solo hasta el punto en que ofrezca resistencia y entonces suéltela. El intermitente parpadea tres veces.

Para desconectar el intermitente de confort antes de tiempo, mueva inmediatamente la palanca en la dirección contraria hasta el punto en que ofrezca resistencia y suéltela.

Los intermitentes de confort se pueden activar y desactivar en el menú **Ajustes del vehículo** del sistema de infotainment → pág. 31.

⚠ ADVERTENCIA

Utilizar incorrectamente los intermitentes, no utilizarlos u olvidar desconectarlos puede confundir a otros usuarios de la vía. Esto puede provocar accidentes y que se produzcan lesiones graves.

- Señalice siempre los cambios de carril y las maniobras de adelantamiento y de giro con la debida antelación mediante los intermitentes.
- Desconecte el intermitente una vez finalizados el cambio de carril y las maniobras de adelantamiento y de giro.

 Los intermitentes de emergencia también funcionan con el encendido desconectado.

 Algunos ajustes se pueden guardar en las cuentas de usuario de la función de personalización y se modifican al cambiar de cuenta de usuario → pág. 36.

Alumbrado

Encender y apagar las luces





Fig. 82 Junto al volante: mando de las luces (una variante).

Encender las luces

- Conecte el encendido.
- Gire el mando de las luces a la posición correspondiente:

AUTO Conexión automática de la luz de cruce: La luz de cruce se enciende y se apaga en función de la luminosidad ambiental y de la climatología → , → pág. 99.

 Luz de posición y luces diurnas encendidas. El símbolo situado en el mando se enciende en verde.

 Luz de cruce encendida.

Apagar las luces

- Desconecte el encendido.
- Gire el mando de las luces a la posición correspondiente:

O Las luces están apagadas.

AUTO La función “Leaving Home” (iluminación exterior de orientación) puede estar activada → pág. 103.

 Luz de posición o luz de estacionamiento a ambos lados encendida → pág. 102. El símbolo situado en el mando se enciende en verde.

 Luz de cruce apagada. Mientras la llave permanezca en la cerradura de encendido o, en vehículos con el sistema Keyless Access, mientras la puerta del conductor permanezca cerrada, la luz de posición permanecerá encendida.

Luces diurnas

Las luces diurnas, montadas en función del equipamiento, pueden aumentar la visibilidad del vehículo cuando se circula por el día.

Las luces diurnas se encienden cada vez que se conecta el encendido si el mando de las luces se encuentra en la posición **O**,  o **AUTO** (si se detecta luminosidad).

Las luces diurnas no pueden encenderse ni apagarse manualmente.

⚠ ADVERTENCIA

Si la vía no está bien iluminada y otros usuarios de la misma no ven el vehículo o solo lo ven con dificultad, pueden producirse accidentes y lesiones graves.

- Los asistentes de luces son solo sistemas auxiliares, el conductor es el responsable de que estén encendidas las luces correctas.
- Encienda siempre la luz de cruce en caso de oscuridad, precipitaciones o mala visibilidad. ▶

⚠ ADVERTENCIA

La luz de posición y la luz diurna independiente no alumbran lo suficiente como para iluminar bien la vía y ser visto por otros usuarios de la misma.

- Encienda siempre la luz de cruce en caso de oscuridad, precipitaciones o mala visibilidad.
- Las luces traseras no están incluidas en las luces diurnas. Un vehículo sin las luces traseras encendidas no puede ser visto por los demás usuarios de la vía en caso de oscuridad, precipitaciones o mala visibilidad.

⚠ ADVERTENCIA

La conexión automática de la luz de cruce (**AUTO**) enciende y apaga la luz de cruce únicamente cuando varía la luminosidad.

- En caso de condiciones climatológicas especiales, p. ej., en caso de niebla, encienda manualmente la luz de cruce.

i Al engranar la marcha atrás, la luz de curva estática se enciende a ambos lados del vehículo para iluminar mejor el entorno durante la maniobra.

Encender y apagar las luces antiniebla

Las luces antiniebla se pueden encender estando el mando de las luces en la posición **AUTO**, ☞ (luz de posición) o ☞ (luz de cruce) con el encendido conectado:

- **Encender los faros antiniebla** ☞: Tire del mando de las luces → fig. 82 hasta el primer encastre. El testigo de control ☞ se enciende en verde en el mando.
- **Encender la luz trasera antiniebla** ☞: Tire del mando de las luces hasta el tope. El testigo de control ☞ se enciende en amarillo en el cuadro de instrumentos.
- Para apagar las luces antiniebla, presione el mando de las luces hacia dentro o gírelo a la posición **0**.

i Cuando, con la conexión automática de la luz de cruce **AUTO** conectada, se encienden los faros antiniebla o la luz trasera antiniebla, también se enciende la luz de cruce independientemente de la luminosidad ambiental.

Funciones de las luces

Luz de posición

Cuando la luz de posición ☞ está encendida, se encienden las luces de posición en los dos faros, determinadas zonas de los grupos ópticos traseros, la luz de matrícula, así como la luz de las teclas de la consola central y de las teclas del tablero de instrumentos. Si el encendido está conectado, se encienden adicionalmente las luces diurnas.

Si con el encendido desconectado **no** se bloquea el vehículo desde el exterior, transcurridos aprox. 10 minutos se conecta automáticamente la luz de estacionamiento a ambos lados del vehículo para reducir la solicitación de la batería de 12 voltios → pág. 102.

Conexión automática de la luz de cruce **AUTO**

Cuando la conexión automática de la luz de cruce **AUTO** está conectada, el alumbrado del vehículo y la iluminación de los instrumentos y los mandos se encienden y se apagan en función de las condiciones de luz existentes. Cuando las luces están encendidas, el testigo de control se enciende en amarillo.

La conexión automática de la luz de cruce es solo una función auxiliar y no siempre puede identificar con suficiente precisión todas las situaciones que se presentan durante la conducción.

Si se cuenta con el equipamiento correspondiente, en el menú **Ajustes del vehículo** del sistema de infotainment se puede ajustar el momento de conexión automática de la luz de cruce → pág. 31.

Luz de curva estática

Al girar lentamente o en curvas muy cerradas, se enciende una luz de curva estática.

Luz de curva dinámica (AFS)

La luz de curva dinámica permite una iluminación óptima de la calzada. Esta luz solo funciona cuando la conexión automática de la luz de cruce **AUTO** está conectada y a velocidades superiores a aprox. 10 km/h (6 mph).

Si se cuenta con el equipamiento correspondiente, la luz de curva dinámica se puede activar y desactivar en el menú **Ajustes del vehículo** del sistema de infotainment → pág. 31.

Señales acústicas para avisar de que no se han apagado las luces

Cuando se extrae la llave de la cerradura de encendido y se abre la puerta del conductor, suenan unas señales de advertencia en los casos que se describen a continuación:

- Si está conectada la luz de estacionamiento.
- Si está encendida la luz de posición \Rightarrow o la luz trasera antiniebla \Rightarrow .

Con la función "Coming Home" activada, al abandonar el vehículo no sonará ninguna señal acústica para avisar de que las luces aún están encendidas.

 Algunos ajustes se pueden guardar en las cuentas de usuario de la función de personalización y se modifican al cambiar de cuenta de usuario \rightarrow pág. 36.

Problemas y soluciones

Testigo de control de los intermitentes

Si alguno de los intermitentes del vehículo no funciona, el testigo de control parpadea a una velocidad dos veces superior a la normal.

El testigo de control parpadea en verde.

- Compruebe el alumbrado y, dado el caso, sustituya la lámpara en cuestión \rightarrow pág. 215.
- Si el problema continúa, acuda a un taller especializado.

Avería en el alumbrado del vehículo

Hay una avería total o parcial en el alumbrado del vehículo.

El testigo de control se enciende en amarillo.

- Compruebe el alumbrado y, dado el caso, sustituya la lámpara en cuestión \rightarrow pág. 215.
- Si el problema continúa, acuda a un taller especializado.

Avería en el sensor de lluvia y de luz

Con el mando de las luces en la posición **AUTO**, el alumbrado del vehículo no se enciende o apaga automáticamente.

El testigo de control se enciende en amarillo.

- Desconecte el encendido y vuelva a conectarlo.
- Si el problema continúa, acuda a un taller especializado.

Luz de curva dinámica

La luz de curva dinámica no funciona cuando el modo viaje está activado \rightarrow pág. 105.

En vehículos con selección del perfil de conducción, el perfil seleccionado puede influir en el comportamiento de las lámparas autodireccionales. Por ejemplo, en el perfil de conducción **Eco** se desactiva la luz de curva dinámica.

En caso de averiarse la luz de curva, aparece una indicación al respecto en la pantalla del cuadro de instrumentos. Acuda a un taller especializado.

Asistente dinámico de luz de carretera

En las siguientes situaciones el asistente dinámico de luz de carretera se comporta como el asistente de luz de carretera *normal* y conecta y desconecta la luz de carretera automáticamente:

- Si la luz de curva dinámica está desactivada.
- Si el modo viaje está activado \rightarrow pág. 105.
- Vehículos con selección del perfil de conducción: Si está seleccionado el perfil **Eco**.

Luz de carretera

Encender y apagar la luz de carretera

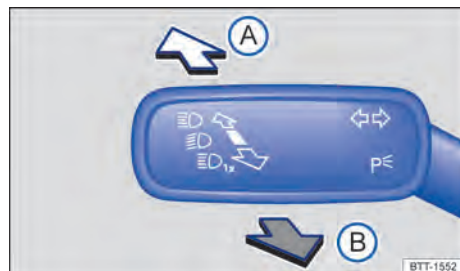



Fig. 83 En el lado izquierdo de la columna de dirección: palanca de los intermitentes y de la luz de carretera.

- Conecte el encendido y encienda la luz de cruce.
- Mueva la palanca de los intermitentes y de la luz de carretera desde la posición central a la posición deseada:

- A** Se enciende la luz de carretera.
- B** Se accionan las ráfagas de luz o se apaga la luz de carretera. Las *ráfagas de luz* permanecen encendidas mientras se tire de la palanca.

Cuando la luz de carretera o las ráfagas de luz están encendidas, se enciende el testigo de control azul  en el cuadro de instrumentos.

Asistente de luz de carretera

En función del equipamiento, el vehículo puede estar equipado con un asistente dinámico de luz de carretera → pág. 101.

ADVERTENCIA

Si la luz de carretera no se utiliza correctamente, podrían producirse accidentes y lesiones graves porque puede distraer y deslumbrar a otros usuarios de la vía.

Asistente de luz de carretera

El asistente de luz de carretera evita automáticamente el deslumbramiento de los vehículos detectados que circulan en sentido contrario o por delante en el mismo sentido. Además, normalmente el asistente de luz de carretera detecta las zonas que están iluminadas y desconecta la luz de carretera al pasar, p. ej., por poblaciones.

El asistente conecta la luz de carretera automáticamente a partir de una velocidad de aprox. 60 km/h (37 mph) y la desconecta a velocidades inferiores a aprox. 30 km/h (18 mph) dentro de las limitaciones del sistema y en función de las condiciones ambientales y de la circulación, así como de la velocidad → .

Existen dos versiones de asistente de luz de carretera:

- Asistente de luz de carretera (Light Assist). El asistente de luz de carretera conecta y desconecta la luz de carretera automáticamente cuando detecta otros usuarios de la vía.
- Asistente dinámico de luz de carretera (Dynamic Light Assist) → pág. 101

Si se cuenta con el equipamiento correspondiente, el asistente de luz de carretera se puede activar y desactivar en el menú Ajustes del vehículo del sistema de infotainment → pág. 31.

Conectar el asistente de luz de carretera

- Conecte el encendido y la conexión automática de la luz de cruce **AUTO**.
- Partiendo de la posición básica, presione la palanca de los intermitentes y de la luz de carretera hacia delante.

Cuando el asistente de luz de carretera está conectado, se enciende el testigo de control  en la pantalla del cuadro de instrumentos.

Desconectar el asistente de luz de carretera

- Tire hacia atrás de la palanca de los intermitentes y de la luz de carretera.
- **O BIEN:** desconecte la conexión automática de la luz de cruce **AUTO**.
- **O BIEN:** desconecte el encendido.
- **O BIEN:** presione la palanca de los intermitentes y de la luz de carretera hacia delante para encender manualmente la luz de carretera.

Asistente dinámico de luz de carretera (Dynamic Light Assist)

El asistente dinámico de luz de carretera ilumina la calzada y sus márgenes al máximo. Al mismo tiempo evita el deslumbramiento de los vehículos que circulan por delante en el mismo sentido y de los que circulan en sentido contrario. Con ayuda de una cámara, el sistema detecta otros usuarios de la vía, así como la distancia a la que se encuentran con respecto al vehículo, y cubre una determinada zona de los faros. Si ya no se puede evitar el deslumbramiento de los otros usuarios de la vía, se desconecta automáticamente la luz de carretera.

Limitaciones del sistema

En los siguientes casos hay que desconectar la luz de carretera manualmente porque el asistente de luz de carretera no la desconectará a tiempo o no la desconectará en absoluto: 

- En vías insuficientemente iluminadas con señales muy reflectantes.
- En el caso de usuarios de la vía con un alumbrado insuficiente, p. ej., peatones o ciclistas.
- En curvas cerradas, cuando el tráfico en sentido contrario está parcialmente oculto, en las subidas pronunciadas o en las bajadas.
- En las vías con tráfico en sentido contrario y con valla de protección central cuando el conductor puede ver con holgura por encima de ella, p. ej., el conductor de un camión.
- En caso de niebla, nieve o precipitaciones intensas.
- En caso de remolinos de polvo o arena.
- En caso de que el parabrisas esté dañado en el campo de visión de la cámara.
- Si el campo de visión de la cámara está empañado, sucio o cubierto con algún adhesivo, nieve o hielo.
- Si la cámara está averiada o si la alimentación de corriente se ha interrumpido.

⚠ ADVERTENCIA

No permita que el mayor confort que proporciona el asistente de luz de carretera le induzca a correr ningún riesgo que comprometa la seguridad. El sistema no puede reemplazar la atención del conductor.

- Controle siempre usted mismo las luces y ajústelas en función de las condiciones de luz, de visibilidad y del tráfico.
- El asistente de luz de carretera puede que no detecte correctamente todas las situaciones y que en determinadas situaciones solo funcione de forma limitada.
- Si el campo de visión de la cámara está sucio, cubierto o dañado, puede que el funcionamiento del asistente se vea afectado. Esto también rige en el caso de que se realicen modificaciones en el sistema de alumbrado del vehículo, por ejemplo, si se montan faros adicionales.

ⓘ AVISO

Para no perjudicar el funcionamiento correcto del sistema, tenga en cuenta los siguientes puntos:

- Limpie periódicamente el campo de visión de la cámara y manténgalo limpio, sin nieve y sin hielo.
- No cubra el campo de visión de la cámara.

- Compruebe con regularidad que el parabrisas no esté dañado por la zona del campo de visión de la cámara.

i Si en la zona de influencia de la cámara hay objetos que irradian luz, p. ej., un sistema de navegación portátil, puede verse afectado el funcionamiento del asistente de luz de carretera. ◀

Luz de estacionamiento

Conectar y desconectar la luz de estacionamiento

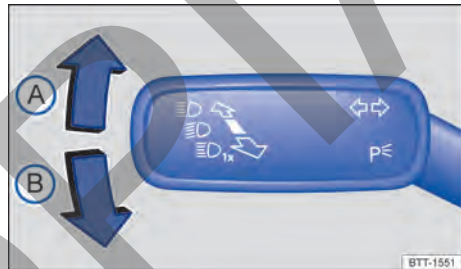

Fig. 84 En el lado izquierdo de la columna de dirección: palanca de los intermitentes y de la luz de carretera.

Conectar la luz de estacionamiento en un solo lado del vehículo

Cuando se conecta la luz de estacionamiento, se encienden la luz de posición delantera y determinadas zonas del grupo óptico trasero del lado correspondiente del vehículo:

- Desconecte el encendido.
- Mueva la palanca de los intermitentes y de la luz de carretera desde la posición central a la posición deseada:

- A** Se conecta la luz de estacionamiento derecha.
- B** Se conecta la luz de estacionamiento izquierda. ▶

Conectar la luz de estacionamiento en ambos lados del vehículo

Cuando se conecta la luz de estacionamiento a ambos lados del vehículo, se encienden las luces de posición en los dos faros y determinadas zonas de los grupos ópticos traseros:

- Con el encendido conectado, gire el mando de las luces a la posición .
- Desconecte el encendido.
- Bloquee el vehículo desde fuera.

Desconexión automática de la luz de posición o de la luz de estacionamiento

Si la capacidad de la batería no es suficiente para que la luz de posición o la luz de estacionamiento permanezca encendida durante 2 horas, la batería de 12 voltios puede descargarse tanto que no sea posible poner el motor en marcha → .

Si el vehículo permanece estacionado durante más de 2 horas y detecta que la batería tiene poca carga, desconecta la luz de posición o la de estacionamiento para que aún se pueda poner el motor en marcha.

ADVERTENCIA

Si se deja el vehículo estacionado sin señalizarlo lo suficiente con las luces oportunas y, por ello, otros usuarios de la vía no lo ven o solo lo ven con dificultad, pueden producirse accidentes y lesiones graves.

- Estacione el vehículo siempre de forma segura y con las luces oportunas encendidas. Tenga en cuenta las disposiciones legales al respecto.
- Si el alumbrado del vehículo es necesario durante varias horas, conecte la luz de estacionamiento derecha o izquierda si es posible. El tiempo que puede permanecer encendida la luz de estacionamiento a un solo lado del vehículo es, por lo general, dos veces superior al tiempo que puede hacerlo la luz de estacionamiento a ambos lados del vehículo.

Funciones "Coming Home" y "Leaving Home" (iluminación exterior de orientación)

Las funciones "Coming Home" y "Leaving Home" iluminan el entorno más próximo al vehículo al subir y bajar del mismo en caso de oscuridad.

La función "Coming Home" se activa manualmente. La función "Leaving Home", por el contrario, se controla automáticamente mediante un sensor de lluvia y de luz.

En el menú Ajustes del vehículo del sistema de infotainment se puede ajustar la duración del retardo de apagado de las luces, así como activar y desactivar la función → pág. 31.

Activar la función "Coming Home"

- Desconecte el encendido.
- Accione las ráfagas de luz durante aprox. 1 segundo.

La iluminación "Coming Home" se conecta al abrir la puerta del conductor. El *retardo de apagado de las luces* comienza cuando se cierra la última puerta del vehículo, incluido el portón del maletero.

Desactivar la función "Coming Home"

- Se desactiva automáticamente una vez transcurrido el tiempo ajustado para el retardo de apagado de las luces.
- **O BIEN:** se desactiva automáticamente si, aprox. 30 segundos después de haber activado la función, aún está abierta alguna puerta del vehículo o el portón del maletero.
- **O BIEN:** gire el mando de las luces a la posición **0**.
- **O BIEN:** conecte el encendido.

Activar la función "Leaving Home"

- Desbloquee el vehículo (el mando de las luces tiene que encontrarse en la posición **AUTO** y el sensor de lluvia y de luz detectar *oscuridad*).

Desactivar la función "Leaving Home"

- Se desactiva automáticamente una vez transcurrido el tiempo del retardo de apagado de las luces.
- **O BIEN:** bloquee el vehículo.
- **O BIEN:** gire el mando de las luces a la posición **0**.
- **O BIEN:** conecte el encendido.

 Algunos ajustes se pueden guardar en las cuentas de usuario de la función de personalización y cambian automáticamente al cambiar de cuenta de usuario → pág. 36.

Regulación del alcance de las luces



Fig. 85 Junto al volante: regulador del alcance de las luces ①.

Con la regulación del alcance de las luces se puede adaptar el haz de la luz de cruce al estado de carga del vehículo. De este modo el conductor obtiene unas condiciones de visibilidad óptimas sin deslumbrar a los vehículos que circulan en sentido contrario → ▲.

En función del equipamiento, el alcance de las luces se puede ajustar con el regulador → fig. 85 o con el botón desplazable del sistema de infotainment → fig. 86.

Regulación manual del alcance de las luces

Ajuste con el botón desplazable del sistema de infotainment:

- Pulse la tecla o el botón de función **MENU**.
- Pulse los botones de función **Vehículo** y **☰** para abrir el menú **Ajustes del vehículo**.



Fig. 86 En el sistema de infotainment: botón desplazable para regular el alcance de las luces.

- Pulse el botón de función **Luces** para abrir el menú **Ajustes de iluminación**.
- Pulse el botón de función **Regulación del alcance de las luces** → fig. 86 ①.
- Desplace el botón a la posición necesaria (ejemplo de estado de carga del vehículo).

Ajuste con el regulador del tablero de instrumentos:

- Gire el regulador fig. 85 ① a la posición necesaria (ejemplo de estado de carga del vehículo).

Nivel en el sistema de infotainment	Nivel con el regulador ^{a)}	
0	–	Asientos delanteros ocupados y maletero vacío
2	1	Todas las plazas ocupadas y el maletero vacío
4	2	Todas las plazas ocupadas y el maletero lleno
6	3	Asiento del conductor ocupado y maletero lleno

^{a)} Si el estado de carga del vehículo no se corresponde con ninguno de los de la tabla, también se pueden ajustar posiciones intermedias. ▶

Regulación dinámica del alcance de las luces

En los vehículos con regulación dinámica del alcance de las luces no es posible ajustar manualmente el alcance de las luces. Al encender los faros se adapta el alcance de las luces automáticamente al estado de carga del vehículo →

ADVERTENCIA

Si el vehículo va muy cargado, los faros podrían deslumbrar y distraer a otros usuarios de la vía. Esto puede provocar accidentes y que se produzcan lesiones graves.

- Ajuste siempre el haz de luz en función del estado de carga del vehículo de modo que no deslumbre a otros usuarios de la vía.

ADVERTENCIA

Si la regulación dinámica del alcance de las luces se avería o no funciona correctamente, los faros podrían deslumbrar y distraer a otros usuarios de la vía. Esto puede provocar accidentes y que se produzcan lesiones graves.

- Acuda inmediatamente a un taller especializado y solicite una revisión de la regulación del alcance de las luces.

Modificar la orientación de los faros (modo viaje)

Si se viaja a países en los que se circula por el lado contrario al del país de origen, la luz de cruce asimétrica podría deslumbrar a los vehículos que circulan en sentido contrario. Por ello hay que modificar la orientación de los faros cuando se viaje a alguno de estos países.

En vehículos con asistente dinámico de luz de carretera se puede ajustar la orientación de los faros en el menú [\(Ajustes del vehículo\)](#) del sistema de infotainment → pág. 31.

La luz de curva dinámica y el asistente dinámico de luz de carretera no funcionan cuando el modo viaje está activado. En este caso solo funciona la conexión y desconexión automática de la luz de carretera.

No utilice el modo viaje durante largos períodos de tiempo. Si desea modificar la orientación de los faros de forma permanente, acuda a un taller especializado. Volkswagen recomienda acudir para ello a un concesionario Volkswagen.

Iluminación interior

Iluminación de los instrumentos y los mandos



Fig. 87 Junto al volante: regulador de la iluminación de los instrumentos y los mandos ①.

La intensidad de la iluminación de los instrumentos y los mandos se puede ajustar en el menú [\(Ajustes del vehículo\)](#) del sistema de infotainment → pág. 31.

En función del equipamiento del vehículo, la intensidad de la iluminación de los instrumentos y los mandos se puede regular sin escalonamientos girando el regulador → fig. 87 ① con las luces encendidas.

La intensidad ajustada se adapta automáticamente a los cambios de luminosidad ambiental que tengan lugar en el vehículo.

Cuando el mando de las luces se encuentra en la posición **AUTO**, un sensor enciende o apaga automáticamente la luz de cruce, así como la iluminación de los instrumentos y los mandos, en función de la luminosidad ambiental.

i La iluminación de los instrumentos (agujas y escalas) está encendida cuando las luces están apagadas y el encendido conectado. A medida que se reduce la luminosidad ambiental se reduce la iluminación de las escalas automáticamente y eventualmente se apaga del todo. Esta función tiene como objetivo recordar al conductor que encienda la luz de cruce oportunamente, p. ej., al atravesar un túnel.

Luces interiores y de lectura e iluminación ambiental

Pulse la tecla correspondiente:

 Encender o apagar las luces interiores traseras.

 Las luces interiores se encienden automáticamente al desbloquear el vehículo, al abrir una puerta o al extraer la llave de la cerradura de encendido.

 Encender o apagar la luz de lectura.

Luz de la guantera y luz del maletero

Al abrir y cerrar la guantera o el portón del maletero se enciende o se apaga automáticamente una luz.

Iluminación ambiental

En función del equipamiento, la iluminación ambiental proporciona una iluminación indirecta en diferentes zonas del habitáculo.

Adicionalmente puede que se ilumine la zona respapiés.

La intensidad de la iluminación ambiental se puede ajustar en el menú **Ajustes del vehículo** del sistema de infotainment → pág. 31.

i Las luces se apagan al bloquear el vehículo o a los pocos minutos de extraer la llave de la cerradura de encendido. De este modo se evita que se descargue la batería de 12 voltios.

i Algunos ajustes se pueden guardar en las cuentas de usuario de la función de personalización y cambian automáticamente al cambiar de cuenta de usuario → pág. 36.

Visibilidad

Limpiacristales

Manejar la palanca del limpiacristales

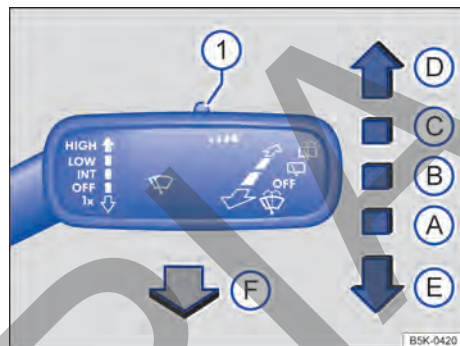

Fig. 88 En el lado derecho de la columna de dirección: manejo del limpiaparabrisas.

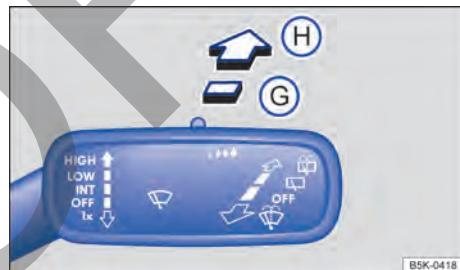







Fig. 89 En el lado derecho de la columna de dirección: manejo del limpialuneta.

El limpiacristales solo funciona con el encendido conectado y el capó del motor y el portón del maletero cerrados.

Mueva la palanca del limpiacristales a la posición deseada → **ⓐ**:

- ⓐ OFF** El limpiacristales está desconectado.
- ⓑ INT** Se conecta el barrido intermitente del parabrisas o se activa el sensor de lluvia y de luz. El barrido intermitente del parabrisas tiene lugar en función de la velocidad a la que se circule. Cuanto más rápido se circule, con más frecuencia barrerá el limpiacristales.
- ⓒ LOW** Se conecta el barrido lento.
- ⓓ HIGH** Se conecta el barrido rápido.

- E  Se conecta el barrido breve. Manteniendo la palanca presionada hacia abajo más tiempo, el barrido se vuelve más rápido.
- F  Tirando de la palanca se conecta el barrido automático del limpiaparabrisas. El Climatronic conecta la recirculación de aire durante aprox. 30 segundos para evitar que penetre el olor del líquido lavacristales en el habitáculo.
- I  Mando para ajustar la duración de los intervalos del barrido (vehículos sin sensor de lluvia y de luz) o la sensibilidad del sensor de lluvia y de luz.
- G  Se conecta el barrido intermitente de la luneta. El limpialuneta funciona en intervalos de aprox. 6 segundos.
- H  Manteniendo presionada la palanca, se conecta el barrido automático del limpialuneta.

ADVERTENCIA

Si no se añade suficiente anticongelante al líquido lavacristales, este podría congelarse sobre el cristal y dificultar la visibilidad.

- Cuando las temperaturas sean invernales, no utilice el lavacristales sin haber añadido antes suficiente anticongelante al líquido lavacristales.
- Cuando las temperaturas sean invernales, no utilice nunca el lavacristales sin haber calentado previamente el parabrisas con la calefacción del mismo o con el sistema de ventilación. De lo contrario, la mezcla de líquido lavacristales y anticongelante podría congelarse sobre el parabrisas y dificultar la visibilidad.

ADVERTENCIA

Cuando se utilizan escobillas limpiacristales desgastadas o sucias, se reduce la visibilidad y aumenta el riesgo de que se produzcan accidentes y lesiones graves.

- Sustituya las escobillas siempre que estén en mal estado o desgastadas y ya no limpien los cristales lo suficiente → pág. 214.

AVISO

Antes de emprender la marcha y **antes de conectar el encendido**, compruebe lo siguiente para evitar daños en el cristal, en las escobillas limpiacristales y en el motor del limpiacristales:

- La palanca del limpiacristales se encuentra en la posición básica.
- Ha retirado o eliminado la nieve y el hielo que pudiera haber en los limpiacristales y en los cristales.
- Ha desprendido con cuidado del cristal las escobillas limpiacristales que se hayan congelado. Volkswagen recomienda para ello un aerosol antihielo.

AVISO

No conecte el limpiacristales cuando el cristal esté seco. El barrido en seco de las escobillas limpiacristales puede dañar el cristal.

 Cuando el vehículo se detiene con el limpiacristales conectado, este pasa a funcionar temporalmente en el nivel de barrido inmediatamente inferior.

 Algunos ajustes se pueden guardar en las cuentas de usuario de la función de personalización y cambian automáticamente al cambiar de cuenta de usuario → pág. 36.

 En invierno, la posición de servicio de los limpiaparabrisas puede ser de utilidad para poder levantar mejor las escobillas limpiacristales cuando vaya a dejar estacionado el vehículo → pág. 214.

Funcionamiento del limpiacristales

Barrido automático del limpialuneta

El limpialuneta se conecta automáticamente cuando, con el limpiaparabrisas conectado, se engrana la marcha atrás. La conexión automática del limpialuneta al engranar la marcha atrás se puede activar y desactivar en el menú [Ajustes del vehículo](#) del sistema de infotainment → pág. 31.

Eyectores calefactables del lavacristales

La calefacción descongela los eyectores del lavacristales que se hayan congelado. La potencia calorífica se regula automáticamente en función de la temperatura ambiente al conectar el encendido. La calefacción solo descongela los eyectores, pero no los tubos flexibles por donde pasa el líquido lavacristales.

Lavafaros

El lavafaros limpia el cristal de los faros y solo funciona con la luz de cruce encendida.

Tras conectar el encendido, los faros también se lavan cuando se acciona el barrido automático del limpiavaparabrisas por primera vez y luego cada décima vez. Limpie con regularidad la suciedad que se haya incrustado en los faros, p. ej., los restos de insectos.

Para garantizar el funcionamiento del lavafaros también en invierno, limpie la nieve que pudiera haber en las tapas de los eyectores situadas en el paragolpes. Dado el caso, elimine el hielo con un aerosol antihielo.

Sensor de lluvia y de luz

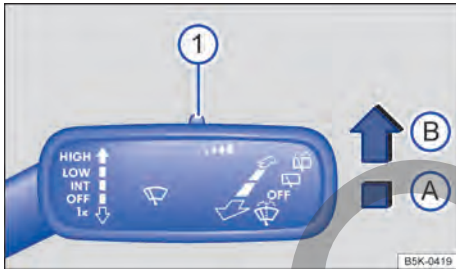

Fig. 90 En el lado derecho de la columna de dirección: palanca del limpiacristales.

Cuando está activado, el sensor de lluvia y de luz controla automáticamente los intervalos del limpiacristales en función de la intensidad de las precipitaciones.

Activar y desactivar el sensor de lluvia y de luz

Presione la palanca hasta la posición deseada → fig. 90:

- Posición **A** - El sensor de lluvia y de luz está desactivado.
- Posición **B** - El sensor de lluvia y de luz está activado y tendrá lugar el barrido automático en caso necesario.

El barrido automático se puede activar y desactivar en el menú **Ajustes del vehículo** del sistema de infotainment → pág. 31.

Cuando el barrido automático está desactivado en el sistema de infotainment, la duración de los intervalos se ajusta en niveles fijos.

Ajustar la sensibilidad del sensor de lluvia y de luz

La sensibilidad del sensor de lluvia y de luz puede ajustarse manualmente con el mando → fig. 90 **1** situado en la palanca del limpiacristales →

- Moviendo el mando hacia la derecha: nivel de sensibilidad alto.
- Moviendo el mando hacia la izquierda: nivel de sensibilidad bajo.

ADVERTENCIA

El sensor de lluvia y de luz no siempre puede detectar las precipitaciones con la suficiente precisión y conectar el limpiacristales convenientemente.

- En caso necesario, conecte el limpiacristales oportunamente de forma manual cuando el agua sobre el parabrisas dificulte la visibilidad.

Algunos ajustes se pueden guardar en las cuentas de usuario de la función de personalización y cambian automáticamente al cambiar de cuenta de usuario → pág. 36.

Problemas y soluciones

Nivel del líquido lavacristales demasiado bajo

El testigo de control se enciende en amarillo.

Llene el depósito del líquido lavacristales en la próxima oportunidad que se le presente → pág. 237.

Avería en el sensor de lluvia y de luz

El limpiacristales no se conecta automáticamente en caso de lluvia aunque el sensor de lluvia y de luz está activado.

El testigo de control se enciende en amarillo.

- Desconecte el encendido y vuelva a conectarlo.
- Si el problema continúa, acuda a un taller especializado.

Avería en el limpiacristales

El limpiacristales no funciona.

El testigo de control se enciende en amarillo.

- Desconecte el encendido y vuelva a conectarlo.
- Si el problema continúa, acuda a un taller especializado.

Funcionamiento anómalo del sensor de lluvia y de luz

Algunos ejemplos de posibles causas de anomalías e interpretaciones falsas en la zona de la superficie de referencia del sensor de lluvia y de luz:

- **Escobillas limpiacristales en mal estado:** La presencia de una película o de franjas de agua debido al mal estado de las escobillas puede provocar que se prolongue el funcionamiento del limpiaparabrisas, que los intervalos de barrido se acorten considerablemente o que el barrido pase a ser rápido y continuado.
- **Insectos:** El impacto de mosquitos sobre el parabrisas puede provocar la puesta en funcionamiento del limpiaparabrisas.
- **Rastros de sal:** En invierno puede que el limpiaparabrisas funcione más tiempo de lo normal por la presencia de rastros de sal sobre el parabrisas casi seco.
- **Suciedad:** La presencia de polvo seco, cera, películas protectoras (efecto loto), restos de detergente (de la instalación de lavado automático), etc., sobre el parabrisas puede provocar que el sensor de lluvia y de luz reaccione de manera menos sensible, más tarde, más lentamente o que no reaccione en absoluto. Limpie con regularidad la superficie de referencia del sensor de lluvia y de luz → pág. 284 y compruebe que las escobillas limpiacristales no estén dañadas.
- **Fisura en el parabrisas:** El impacto de una piedra hace que el limpiaparabrisas efectúe un ciclo de barrido si el sensor de lluvia y de luz está activado. Después, el sensor detecta que se han reducido las superficies de referencia y se adapta. Según el tamaño del impacto, el comportamiento de activación del sensor puede cambiar.

Para retirar restos de cera o de abrillantadores se recomienda utilizar un producto limpiacristales que contenga alcohol.

 Si el limpiacristales encuentra algún obstáculo en el cristal, intentará barrerlo. Si el obstáculo continúa bloqueando el funcionamiento del limpiacristales, este se detendrá. Retire el obstáculo y conecte el limpiacristales de nuevo. <

Espejos retrovisores

Introducción al tema

A través de los retrovisores exteriores y del retrovisor interior, el conductor puede observar los vehículos que circulan por detrás y adaptar su comportamiento al volante a los mismos.

Para una conducción segura es importante que el conductor ajuste correctamente los retrovisores exteriores y el retrovisor interior antes de emprender la marcha → .

Al mirar por los retrovisores exteriores y el retrovisor interior, no es posible ver toda la zona lateral y trasera del vehículo. Estas zonas que quedan fuera del campo visual se llaman ángulo muerto. En el ángulo muerto pueden encontrarse otros usuarios de la vía y objetos.

ADVERTENCIA

Ajustar los retrovisores exteriores y el retrovisor interior durante la marcha puede distraer al conductor. Esto puede provocar accidentes y que se produzcan lesiones graves.

- Ajuste los retrovisores exteriores y el retrovisor interior únicamente cuando el vehículo esté detenido.
- Al aparcar, cambiar de carril, adelantar o girar, observe siempre atentamente el entorno, pues también en el ángulo muerto podrían encontrarse otros usuarios de la vía u objetos.
- Asegúrese siempre de que los retrovisores estén ajustados correctamente y de que la visibilidad hacia atrás no se vea reducida por hielo, nieve, empañamiento o algún objeto.

ADVERTENCIA

Si no se calcula con precisión la distancia a la que se encuentran los vehículos que circulan por detrás, se pueden producir accidentes y lesiones graves.

- Los espejos curvos (convexos o esféricos) aumentan el campo visual y los objetos se ven en ellos más pequeños y más lejanos. ▶

- Los espejos curvos no permiten calcular con precisión la distancia a la que se encuentran los vehículos que circulan por detrás, por lo que su uso a la hora de cambiar de carril podría provocar accidentes y lesiones graves.
- Siempre que sea posible, utilice el retrovisor interior para calcular exactamente la distancia respecto a los vehículos que circulen por detrás o a otros objetos.
- Asegúrese siempre de tener suficiente visibilidad hacia atrás.

⚠ ADVERTENCIA

Los espejos retrovisores antideslumbrantes automáticos contienen un líquido electrolítico que podría salirse en caso de romperse el espejo.

- Si se sale, el líquido electrolítico puede irritar la piel, los ojos y los órganos respiratorios, especialmente en el caso de personas con asma o enfermedades similares. Inhale inmediatamente suficiente aire fresco y salga del vehículo o, si esto no fuera posible, abra todas las ventanillas y puertas.
- Si el líquido electrolítico entrara en contacto con los ojos o la piel, enjuague inmediatamente la zona afectada con abundante agua durante 15 minutos como mínimo y acuda a un médico.
- Si el líquido entrara en contacto con calzado o prendas de vestir, enjuague estos inmediatamente con abundante agua durante 15 minutos como mínimo. Antes de volver a utilizar el calzado o la prenda en cuestión, límpielos a fondo.
- Si ingiriera el líquido electrolítico, enjuáguese la boca inmediatamente con abundante agua durante 15 minutos como mínimo. No provoque el vómito mientras no lo aconseje un médico. Busque inmediatamente asistencia médica.

⚠ AVISO

En caso de rotura de un espejo retrovisor antideslumbrante automático podría salir líquido electrolítico. Este líquido ataca las superficies de plástico. Por ello, límpielo lo antes posible con una esponja húmeda, por ejemplo.

Retrovisor interior

📖 Observe ⚠ y Ⓛ al inicio del capítulo en la página 109.

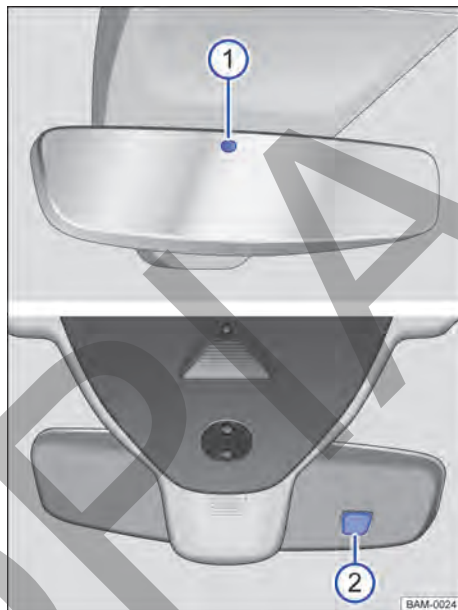

Fig. 91 En el parabrisas: retrovisor interior antideslumbrante automático.

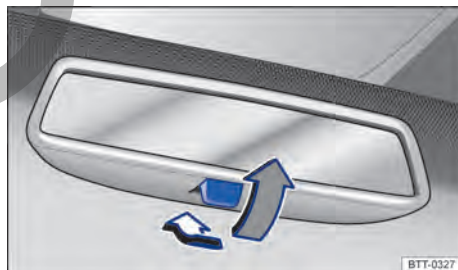

Fig. 92 En el parabrisas: retrovisor interior antideslumbrante manual.

Retrovisor interior antideslumbrante automático

Con el encendido conectado, los sensores miden la incidencia de la luz por detrás → fig. 91 Ⓛ y por delante Ⓛ.

En función de los valores medidos, el retrovisor interior se oscurece automáticamente. ▶

Cuando la incidencia de la luz en los sensores se ve obstaculizada o interrumpida, p. ej., por una cortinilla parasol o por objetos que cuelguen, el retrovisor interior antideslumbrante automático no funciona o no lo hace correctamente. Asimismo, la utilización de dispositivos de navegación portátiles fijados en el parabrisas o cerca del retrovisor interior antideslumbrante automático puede afectar al funcionamiento de los sensores → ▲.

La función antideslumbrante automática se desactiva en algunas situaciones, p. ej., cuando se engrana la marcha atrás.

Retrovisor interior antideslumbrante manual

- Posición básica: la palanca situada en el borde inferior del retrovisor apunta hacia delante, hacia el parabrisas.
- Para oscurecer el retrovisor, tire de la palanca hacia atrás → fig. 92.

⚠ ADVERTENCIA

La luz de la pantalla de los dispositivos de navegación portátiles puede provocar fallos en el funcionamiento del retrovisor interior antideslumbrante automático y provocar un accidente y lesiones graves.

- El funcionamiento anómalo de la función antideslumbrante automática puede ocasionar que no sea posible utilizar el retrovisor interior para calcular exactamente la distancia respecto a los vehículos que circulen por detrás o a otros objetos.

Retrovisores exteriores

📖 Observe ▲ y ⚠ al inicio del capítulo en la página 109.



Fig. 93 En la puerta del conductor: mando giratorio de los retrovisores exteriores.

- Conecte el encendido.
- Gire el mando situado en la puerta del conductor hasta el símbolo deseado → fig. 93.
- Bascule convenientemente el mando en la dirección de las flechas para ajustar el retrovisor exterior hacia delante, hacia atrás, hacia la derecha o hacia la izquierda.



Los retrovisores exteriores se pliegan eléctricamente hacia el vehículo → ▲.



La calefacción de los retrovisores exteriores se conecta. La calefacción solo funciona cuando la temperatura ambiente es inferior a +20 °C (+68 °F) y al principio lo hace a máxima potencia. Al cabo de aprox. 2 minutos, calienta en función de la temperatura ambiente.

Ajuste del retrovisor exterior izquierdo

Ajuste del retrovisor exterior derecho

Posición cero. El retrovisor exterior no se puede ajustar y todas las funciones están desactivadas.

Activar las funciones de los retrovisores exteriores

Las siguientes funciones de los retrovisores exteriores se tienen que activar una vez en el menú Ajustes del vehículo del sistema de infotainment → pág. 31.

Ajuste sincronizado de los retrovisores

El ajuste sincronizado de los retrovisores ajusta simultáneamente el retrovisor exterior derecho cuando se ajusta el izquierdo.

- Gire el mando a la posición **L**.
- Ajuste el retrovisor exterior izquierdo. El retrovisor derecho se ajustará simultáneamente (de forma sincronizada).
- En caso necesario, corrija los ajustes del retrovisor derecho: gire el mando a la posición **R** y ajuste el retrovisor exterior derecho.

Plegar los retrovisores exteriores después de aparcarse

Cuando se bloquea o desbloquea el vehículo desde fuera, los retrovisores exteriores se pliegan o despliegan automáticamente. Para ello, el mando giratorio se tiene que encontrar en la posición **L**, **R** o **0**.

Si el mando giratorio de los retrovisores exteriores eléctricos se encuentra en la posición , los retrovisores exteriores permanecerán plegados.

Guardar y activar el ajuste del retrovisor exterior del acompañante para marcha atrás

- Desbloquee el vehículo con la llave a la que de-see asignar el ajuste.
- Accione el freno de mano.
- Conecte el encendido.
- Ponga el cambio en la posición neutral.
- Engrane la marcha atrás.
- Ajuste el retrovisor exterior del acompañante de manera que, p. ej., pueda ver bien el bordillo de la acera.
- La posición ajustada para el retrovisor se guarda y se asigna a la llave.

Activar los ajustes del retrovisor exterior del acompañante para marcha atrás:

- Gire el mando de los retrovisores exteriores a la posición **R**.
- Engrane la marcha atrás con el encendido conectado. El retrovisor exterior derecho se situará en la posición guardada.

El retrovisor exterior del acompañante abandona la posición guardada para la marcha atrás cuando el vehículo avanza a más de 15 km/h (9 mph) aprox. o si se gira el mando de la posición **R** a otra.

ADVERTENCIA

Si no se presta la debida atención al plegar o desplegar los retrovisores exteriores, podrían producirse lesiones.



- Pliegue o despliegue los retrovisores exteriores únicamente cuando no haya ningún obstáculo en la zona del recorrido de los mismos.
- Cuando mueva los retrovisores exteriores, tenga cuidado para no introducir los dedos entre el retrovisor exterior y su base.

AVISO

- Pliegue los retrovisores exteriores siempre que utilice una instalación de lavado automático.
- No pliegue ni despliegue los retrovisores exteriores plegables eléctricamente con la mano, pues de lo contrario se podría dañar el accionamiento eléctrico de los mismos.

 No deje encendida la calefacción de los retrovisores exteriores más que el tiempo necesario. De lo contrario ocasiona un consumo de combustible innecesario.

 En caso de avería, los retrovisores exteriores eléctricos se pueden ajustar mecánicamente presionando con la mano en el borde del espejo.

 Algunos ajustes se pueden guardar en las cuentas de usuario de la función de personalización y cambian automáticamente al cambiar de cuenta de usuario → pág. 36. 

Equipamiento para protegerse del sol

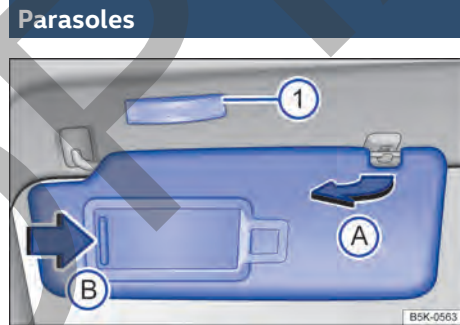

Fig. 94 En el revestimiento interior de la parte delantera del techo: parasol.

Posibilidades de ajuste de los parasoles del conductor y del acompañante:

- Se pueden bajar hacia el parabrisas.
- Se pueden extraer del soporte y girar hacia las puertas → fig. 94 **A**.

Espejo de cortesía con luz

En la parte posterior del parasol hay un espejo de cortesía provisto de una tapa. Al desplazar la tapa → fig. 94 **B**, se enciende una luz → fig. 94 **1**.

ADVERTENCIA

El uso de parasoles y cortinillas parasol puede reducir la visibilidad.

- Vuelva a fijar los parasoles y las cortinillas parasol siempre en sus soportes cuando ya no los necesite. 

 Bajo determinadas circunstancias, la luz situada encima del parasol se apaga automáticamente transcurridos unos minutos. De este modo se evita que se descargue la batería de 12 voltios.

Calefacción y climatizador

Calefactar, ventilar y refrigerar

Introducción al tema

En el vehículo puede ir montado uno de los siguientes sistemas:

El **climatizador manual** o el **Climatronic** calienta, refrigera y deshumedece el aire. Su rendimiento óptimo se consigue con las ventanillas y el techo de cristal cerrados. En caso de mucha acumulación de calor en el habitáculo, ventilar este puede acelerar el proceso de refrigeración.

Indicación de las funciones activadas

Los diodos luminosos (LED) que se encienden en los mandos giratorios y en las teclas indican que la función correspondiente está activada.

ADVERTENCIA

Cuando la visibilidad a través de los cristales es mala, aumenta el riesgo de que se produzcan colisiones y accidentes, que pueden ocasionar lesiones graves.

- Para tener buena visibilidad, mantenga todos los cristales sin hielo, sin nieve y desempañados.
- Ajuste la calefacción, el climatizador y la luneta térmica de forma que los cristales no se empañen.
- Emprenda la marcha únicamente cuando disponga de buena visibilidad a través de los cristales.
- No utilice la recirculación de aire durante mucho tiempo. Con la refrigeración desconectada y la recirculación de aire conectada, los cristales pueden empañarse muy rápidamente, lo que dificulta seriamente la visibilidad.
- Desconecte la recirculación de aire cuando no la necesite.

ADVERTENCIA

El aire viciado puede provocar rápidamente la fatiga del conductor y reducir su capacidad de concentración, lo que podría provocar colisiones, accidentes y lesiones graves.

- No desconecte nunca el ventilador durante mucho tiempo ni utilice nunca la recirculación de aire durante mucho tiempo, ya que mientras tanto no entra aire del exterior en el habitáculo.

⚠ AVISO

El aire que sale de los difusores puede dañar o dejar inservibles alimentos, medicamentos u objetos sensibles al calor o al frío.

- No coloque alimentos, medicamentos u otros objetos sensibles al frío o al calor delante de los difusores de aire.

⚠ AVISO

Si el climatizador no funciona, desconéctelo inmediatamente y solicite a un taller especializado una revisión del mismo. De este modo se pueden evitar otros posibles daños.

i Algunos ajustes se pueden guardar en las cuentas de usuario de la función de personalización y se modifican al cambiar de cuenta de usuario → pág. 36.

Manejar el climatizador

📖 Observe ⚠ y ⚠ al inicio del capítulo en la página 113.



Fig. 95 En la parte superior de la consola central: mandos del climatizador manual.



Fig. 96 En la parte superior de la consola central: mandos del Climatronic.

Algunas funciones y teclas solo están disponibles en función del equipamiento y dependen del tipo de sistema que vaya montado.

Algunas funciones y teclas solo están disponibles en función del equipamiento y dependen del tipo de sistema que vaya montado.

MENU – Ajustes de climatización en el sistema de infotainment

- Pulse la tecla **MENU** del panel de mandos del climatizador para acceder a los ajustes de climatización del Climatronic en el sistema de infotainment.

La zona superior de la pantalla muestra ajustes de climatización actuales.

Los modos de funcionamiento del climatizador se representan en el sistema de infotainment con colores:

- Azul: refrigerar
- Rojo: calefactar

Submenú para ajustes de climatización

- Pulse el botón de función  para conectar o desconectar la refrigeración, la distribución del aire y el ventilador en el sistema de infotainment.



Submenú para realizar preajustes

- Pulse el botón de función  para ajustar el modo automático, la máxima potencia frigorífica, la función de desescarchado/desempeñado o el modo manual de la refrigeración en el sistema de infotainment.

Perfiles de climatización

- Pulse el botón de función  para ajustar la velocidad del ventilador en el modo **AUTO**. Se puede escoger entre **Suave**, **Medio** e **Intenso**.

Desconectar

- Pulse la tecla  del panel de mandos del climatizador.
- **O BIEN:** pulse el botón de función  del sistema de infotainment.
- *Climatizador manual:* Gire el mando central a la posición  → [fig. 95](#).
- *Climatronic:* Gire el mando central en el sentido contrario al de las agujas del reloj hasta el tope → [fig. 96](#).

Difusores de aire



- Para conseguir una calefacción, una refrigeración y una ventilación suficientes en el habitáculo, los difusores de aire deberían permanecer abiertos.
- Para abrir y cerrar los difusores de aire, gire la ruedecilla moleteada correspondiente en la dirección deseada. Cuando la marca de la ruedecilla se encuentra en la posición , el difusor en cuestión está cerrado.
- Con la pestaña de la rejilla del difusor, ajuste la dirección en la que desee que salga el aire.

En la parte trasera de la consola central puede haber difusores de aire regulables. En el tablero de instrumentos, en las zonas reposapiés y en la parte trasera del habitáculo hay más difusores. Estos difusores no son regulables.



Air Care – Climatronic con filtro de alérgenos

El filtro de alérgenos del Air Care Climatronic puede reducir la entrada de sustancias contaminantes y de alérgenos, entre otros.

Cuando la función Air Care está activada, la recirculación de aire del climatizador se maximiza tanto como lo permite el riesgo de que se empañen los cristales en función de la humedad del habitáculo y de la temperatura exterior. La recirculación de aire se regula de forma automática y tiene lugar una adaptación continua para evitar cansancio en los ocupantes.

- Pulse la tecla  del panel de mandos del climatizador.
- Pulse el botón de función .
- Pulse el botón de función  para activar o desactivar la función Air Care.

SYNC – Sincronizar los ajustes de temperatura

- Pulse la tecla  para seleccionar los ajustes de temperatura del lado del conductor para el lado del acompañante.
- **O BIEN:** pulse el botón de función  en los ajustes de climatización del sistema de infotainment.

AUTO – Modo automático



El modo automático se encarga de mantener una temperatura constante en el habitáculo. La temperatura, la cantidad y la distribución del aire se regulan automáticamente. El modo automático se desconecta cuando se modifica manualmente la ventilación.

A/C – Modo de refrigeración

- Pulse la tecla  del panel de mandos del climatizador para conectar y desconectar el modo de refrigeración.

En el modo de refrigeración se deshumece el aire. ▶

MAX A/C – Máxima potencia frigorífica

- *Climatizador manual*: Gire el mando izquierdo a la posición MAX A/C. La recirculación de aire se conecta automáticamente.
- *Climatronic*: Pulse la tecla . La recirculación de aire se conecta automáticamente y se ajusta a la posición  para la distribución del aire.

/ – Temperatura

- *Climatizador manual*: Gire el mando izquierdo → [fig. 95](#).
- *Climatronic*: Gire los mandos exteriores → [fig. 96](#) para ajustar la temperatura para el lado del conductor y el del acompañante.

Las pantallas situadas encima de los mandos giratorios del Climatronic muestran la temperatura ajustada.

– Calefacción de los asientos

- Pulse la tecla  o  para conectar y desconectar la calefacción del asiento → [pág. 117](#).

– Ventilador

- Gire el mando central.



En el modo automático del Climatronic, la velocidad del ventilador no se muestra en el mando.

– Recirculación de aire

Con la recirculación de aire conectada no entra aire del exterior en el habitáculo → [pág. 117](#).

- Pulse la tecla .

Distribución del aire

Con las teclas ,  o  → [fig. 96](#) o con el mando giratorio derecho → [fig. 95](#) se ajusta la distribución del aire:



: Distribución del aire hacia la parte superior del cuerpo a través de los difusores de aire del tablero de instrumentos

: Distribución del aire hacia la zona reposapiés

: Distribución del aire hacia el parabrisas

MAX | – Función de desescarchado/desempañado

La función de desescarchado/desempañado desconecta el parabrisas y elimina el hielo del mismo.

- *Climatizador manual*: Gire el mando derecho a la posición .
- *Climatronic*: Pulse la tecla  → [fig. 96](#).

Climatizador manual: Cuando se activa la función de desescarchado/desempañado, la recirculación de aire se desconecta y el compresor de climatización de la refrigeración se conecta para deshumedecer el aire. Con esta función activada no es posible conectar la recirculación de aire ni desconectar el compresor de climatización¹⁾.

– Luneta térmica

- Pulse la tecla  para conectar y desconectar la luneta térmica con el motor en marcha.

La luneta térmica se desconecta automáticamente transcurridos 10 minutos, como máximo.

Ajustes recomendados en caso de climatizador manual

- Desconecte la recirculación de aire.
- Ajuste el nivel **1** o **2** del ventilador.
- Sitúe el regulador de temperatura en la posición intermedia.
- Abra todos los difusores de aire del tablero de instrumentos y orientelos.
- Gire el regulador de la distribución del aire a la posición deseada.
- Pulse la tecla  del panel de mandos para conectar la refrigeración.

Ajustes recomendados en caso de Climatronic



- Pulse la tecla .
- Ajuste la temperatura a +22 °C (+72 °F).
- Abra los difusores de aire del tablero de instrumentos y orientelos.

AVISO

Para evitar daños en la luneta térmica, no pegue adhesivos sobre los filamentos eléctricos del lado interior de la misma. <



¹⁾ En función del país es posible desconectar el compresor de climatización.

Recirculación de aire

📖 Observe  y  al inicio del capítulo en la página 113.



Con la recirculación de aire conectada no entra aire del exterior en el habitáculo.

Modo manual de recirculación de aire

- Pulse la tecla  del panel de mandos del climatizador para conectar y desconectar el modo manual de recirculación de aire.
- **O BIEN:** pulse el botón de función  en los ajustes de climatización del sistema de infotainment.



Modo automático de recirculación de aire del Climatronic

En función del equipamiento del vehículo se puede activar el modo automático de recirculación de aire. Con el modo automático de recirculación de aire conectado entra aire del exterior en el habitáculo. Cuando el sistema detecta una concentración elevada de sustancias contaminantes en el aire exterior, la recirculación de aire se conecta automáticamente. La recirculación se desconecta automáticamente en cuanto el contenido de sustancias nocivas vuelve a los niveles normales. El sistema no puede detectar olores desagradables.

- Abra los ajustes de climatización en el sistema de infotainment.
- Pulse el botón de función .
- Pulse el botón de función  **Recirculación de aire automática**.

Casos en los que la recirculación de aire se desconecta automáticamente

La recirculación de aire se desconecta automáticamente en las siguientes situaciones → :

- Si se pulsa la tecla o el botón de función .
- Si se gira el regulador de la distribución del aire del climatizador manual a la posición .

ADVERTENCIA

El aire viciado puede provocar rápidamente la fatiga del conductor y reducir su capacidad de concentración, lo que podría provocar colisiones, accidentes y lesiones graves.

- No utilice nunca la recirculación de aire durante mucho tiempo, ya que mientras tanto no entra aire del exterior en el habitáculo.

- Con la refrigeración desconectada y la recirculación de aire conectada, los cristales pueden empañarse muy rápidamente, lo que dificulta seriamente la visibilidad.
- Desconecte la recirculación de aire cuando no la necesite.



AVISO

En los vehículos con climatizador, no fume cuando la recirculación de aire esté conectada. El humo puede depositarse en el evaporador de la refrigeración, así como en el filtro de polvo y polen con carbón activo, y producir olores desagradables de forma permanente.







 Mientras la marcha atrás está engranada o durante el barrido automático del limpiacristales, la recirculación de aire se conecta para que no penetren olores en el habitáculo.

 Cuando la temperatura exterior sea muy alta, conectar brevemente el modo manual de la recirculación de aire contribuye a que el habitáculo se enfríe más rápidamente. <

Calefacción de los asientos

📖 Observe  y  al inicio del capítulo en la página 113.

Con el encendido conectado, la banqueta y el respaldo de los asientos pueden calentarse eléctricamente.

- **Conectar:** Pulse la tecla  o  del panel de mandos del climatizador. La calefacción del asiento funciona a la máxima potencia. Se encienden todos los testigos de control.
- **Ajustar:** Pulse repetidamente la tecla  o  hasta ajustar el nivel deseado.
- **Desconectar:** Pulse la tecla  o  tantas veces como sean necesarias hasta que no quede ningún testigo de control encendido en ella.

Al desconectar el encendido se desconecta la calefacción de los asientos. Si se vuelve a conectar el encendido en los siguientes 10 minutos aprox., la calefacción del asiento del conductor se conecta automáticamente en el nivel ajustado por última vez. ▶

Casos en los que no se debería conectar la calefacción de los asientos

Si se cumple alguna de las siguientes condiciones, no conecte la calefacción del asiento:

- El asiento no está ocupado.
- El asiento va revestido con una funda.
- Sobre el asiento va montado un asiento para niños.
- La banqueta del asiento está húmeda o mojada.
- La temperatura exterior o la del habitáculo es superior a +25 °C (77 °F).

⚠ ADVERTENCIA

Aquellas personas cuya percepción del dolor o de la temperatura se halle afectada total o parcialmente por la toma de medicamentos o por algún tipo de parálisis o enfermedad crónica (p. ej., la diabetes) podrían sufrir quemaduras en la espalda, las nalgas o las piernas al hacer uso de la calefacción de los asientos. Estas quemaduras podrían tardar mucho tiempo en curarse o no llegar a curarse nunca completamente. Si tiene dudas sobre su estado de salud, acuda a un médico.

- No utilice nunca la calefacción de los asientos si tiene limitada la percepción del dolor o de la temperatura.

⚠ ADVERTENCIA

Si se empapara el tapizado, la calefacción del asiento podría dejar de funcionar correctamente y podría aumentar el riesgo de que se produzcan quemaduras.

- Antes de utilizar la calefacción del asiento, asegúrese de que la banqueta esté seca.
- Evite sentarse en el asiento con la ropa húmeda o mojada.
- No deposite objetos ni prendas de vestir húmedos o mojados encima del asiento.
- No derrame líquidos sobre el asiento.

ⓘ AVISO

- Para no dañar los elementos calefactores, evite ponerse de rodillas en los asientos o someter la banqueta y el respaldo a cargas excesivas concentradas en un solo punto.

- Si se derraman líquidos, se dejan objetos punzantes o se colocan materiales aislantes (como puede ser una funda o un asiento para niños) en los asientos, puede que la calefacción de los mismos se estropee.
- Si notara algún olor, desconecte la calefacción del asiento inmediatamente y encargue su revisión a un taller especializado.

 La calefacción de los asientos solo deberá permanecer encendida el tiempo necesario. De lo contrario ocasiona un consumo de combustible innecesario. <

Problemas y soluciones

 **Observe**  y  al inicio del capítulo en la página 113.

No es posible conectar la refrigeración o esta solo funciona de forma limitada

La refrigeración solo funciona con el motor en marcha y a temperaturas ambiente superiores a +3 °C (+38 °F).

Si el motor se calienta mucho, la refrigeración se desconecta.

- Conecte el ventilador.
- Compruebe el fusible del climatizador → pág. 223.
- Cambie el filtro de polvo y polen → pág. 278.
- Si la avería continúa, acuda a un taller especializado.



No es posible conectar la calefacción o esta solo funciona de forma limitada

- La calefacción y la función de desescarchado/desempañado funcionan de forma más eficaz cuando el motor está caliente.
- Si la avería continúa, acuda a un taller especializado.

Los cristales se empañan

Los cristales se empañan cuando su temperatura es inferior a la temperatura ambiente y la humedad del aire es muy elevada. El aire frío puede ►

absorber menos humedad que el aire caliente. Por ello los cristales se empañan más a menudo en las épocas frías del año.

- Para mejorar el rendimiento calorífico y frigorífico, mantenga la entrada de aire situada delante del parabrisas libre de hielo, nieve u hojas → pág. 282.
- Para que el aire pueda circular por el habitáculo desde la parte delantera hacia la trasera, deje libres las ranuras de ventilación situadas en la parte trasera del maletero.
- Pulse la tecla  o gire el mando a la posición  para conectar la función de desescarchado/desempañado → .

La unidad de temperatura no está ajustada correctamente

- Cambie las unidades de temperatura de todos los indicadores de temperatura del vehículo en el sistema de infotainment → pág. 31.
- Cambie las unidades de temperatura en el menú correspondiente del cuadro de instrumentos → pág. 17.

Agua debajo del vehículo

Cuando la humedad exterior y la temperatura ambiente son elevadas, es posible que gotee **agua de condensación** del evaporador de la refrigeración y se forme un pequeño charco debajo del vehículo. ¡Esto es normal y no significa que haya una fuga!

ADVERTENCIA

Cuando la visibilidad a través de los cristales es mala, aumenta el riesgo de que se produzcan colisiones y accidentes, que pueden ocasionar lesiones graves.

- Para tener buena visibilidad hacia fuera, asegúrese siempre de que todos los cristales estén desempañados, sin hielo y sin nieve.
- Emprenda la marcha únicamente cuando disponga de buena visibilidad.
- Asegúrese siempre de utilizar correctamente el climatizador y la luneta térmica para tener una buena visibilidad hacia fuera.

Conducción

Indicaciones para la conducción

Pedales

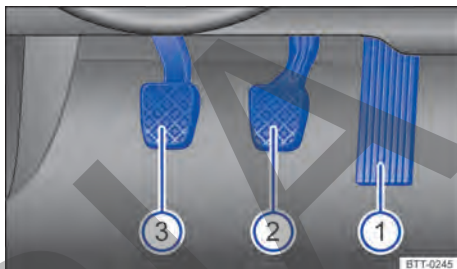

Fig. 97 En la zona reposapiés: pedales en vehículos con cambio manual.

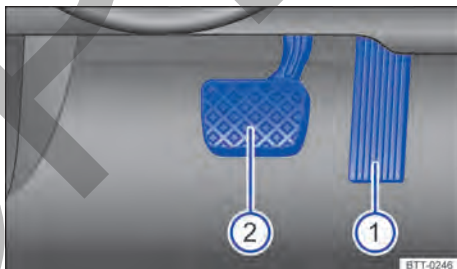

Fig. 98 En la zona reposapiés: pedales en vehículos con cambio de doble embrague.

Leyenda de la fig. 97 y fig. 98:

- ① Pedal del acelerador
- ② Pedal del freno
- ③ Pedal del embrague

No permita nunca que ningún objeto o alfombrilla entorpezca el accionamiento y el movimiento de los pedales.

Utilice solamente alfombrillas que dejen libre la zona de los pedales y que estén fijadas en la zona reposapiés de manera que no se desplacen.

⚠ ADVERTENCIA

La presencia de objetos en la zona reposapiés del conductor puede dificultar el accionamiento de los pedales. Esto puede provocar la pérdida del control del vehículo y aumenta el riesgo de que se produzcan lesiones graves.

- Asegúrese de que nada le pueda impedir accionar los pedales en todo momento.
- Fije siempre bien las alfombrillas en la zona reposapiés.
- No coloque nunca otras alfombrillas u otro tipo de recubrimiento sobre la alfombrilla que ya viene montada.
- Evite que puedan caer objetos en la zona reposapiés del conductor durante la marcha.
- Con el vehículo estacionado, retire los objetos que se encuentren en la zona reposapiés.

ⓘ AVISO

Los pedales siempre se deberán poder accionar sin impedimentos. Así, p. ej., cuando falla uno de los circuitos del sistema de frenos, el recorrido del pedal del freno necesario para detener el vehículo aumenta. En este caso se tiene que pisar el pedal del freno más a fondo y con más fuerza de lo habitual.

Recomendación de marcha

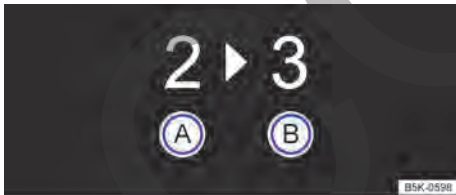

Fig. 99 En la pantalla del cuadro de instrumentos: recomendación de marcha.

Legenda de la fig. 99:

- Ⓐ Marcha engranada actualmente
- Ⓑ Marcha recomendada que se debería engranar

En función del equipamiento del vehículo, en la pantalla del cuadro de instrumentos puede mostrarse una recomendación durante la conducción con el número de la marcha que convendría elegir para ahorrar combustible.

Vehículos con cambio automático: La palanca selector se tiene que encontrar para ello en la posición Tiptronic → pág. 140.

Si se tiene engranada la marcha óptima, no aparecerá ninguna recomendación. Se mostrará la marcha que esté engranada en ese momento.

⚠ ATENCIÓN

La recomendación de marcha es solo una función auxiliar y no puede sustituir la atención del conductor.

- El conductor es el responsable de elegir la marcha correcta en función de la situación en cuestión, p. ej., al adelantar o en tramos montañosos.

🌿 Seleccionando la marcha óptima se puede ahorrar combustible.

ⓘ La indicación de la marcha recomendada se apaga al pisar el pedal del embrague en vehículos con cambio manual o al sacar la palanca selector de la posición Tiptronic en vehículos con cambio automático.

Estilo de conducción económico

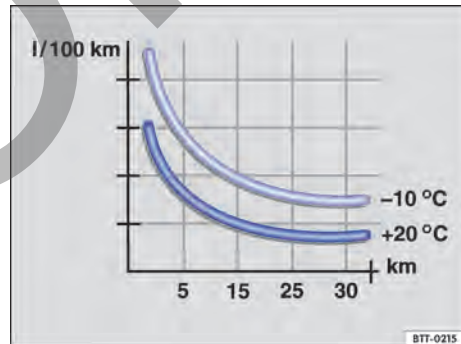

Fig. 100 Consumo de combustible en l/100 km a dos temperaturas ambiente diferentes.

Con un estilo de conducción adecuado se reducen el consumo, la contaminación del medio ambiente y el desgaste del motor, de los frenos y de los neumáticos. A continuación encontrará algunos consejos beneficiosos para el medio ambiente y para su bolsillo.

Conducir de forma previsor

Un estilo de conducción irregular aumenta el consumo. Si se permanece atento al tráfico, se puede evitar acelerar y frenar con frecuencia. Mantener una distancia suficiente respecto al vehículo precedente ayuda a conducir de forma previsor.

Utilice el regulador de velocidad (GRA) siempre que sea posible → pág. 150.

Deje que el vehículo ruede por inercia con una marcha engranada para aprovechar el freno motor, p. ej., al aproximarse a un semáforo.

Aprovechar la inercia

Vehículos con cambio automático: Cuando se circula con la palanca selectora en la posición **D** sin pisar el acelerador ni el freno, el vehículo rueda (se desplaza por inercia) sin consumir casi energía.

Con la función de desplazamiento por inercia Eco, el motor no solo se desacopla, sino que también se apaga.

Cambiar de marchas ahorrando energía

Cambiar pronto a una marcha superior cuando el régimen del motor haya alcanzado las 2000 rpm ahorra energía. No apure las marchas y evite regímenes elevados.

Vehículos con cambio manual: Inmediatamente después de iniciar la marcha, cambie de 1ª a 2ª marcha.

Vehículos con cambio automático: Acelere despacio y evite pisar el acelerador a fondo (kick-down).

Recomendación de marcha → pág. 120

Perfil de conducción Eco → pág. 148

Evitar acelerar al máximo

No circule nunca a la velocidad máxima del vehículo. A velocidades excesivamente altas aumenta la resistencia aerodinámica y con ello la fuerza necesaria para mover el vehículo.

Reducir el ralenti

Emprenda la marcha inmediatamente y con un régimen bajo del motor. En aquellas situaciones en las que se prevea un tiempo de parada largo (p. ej., en un atasco o un paso a nivel), no deje el motor al ralenti, sino apáguelo.

En los vehículos con el sistema Start-Stop activado, el motor se apaga automáticamente en las fases de parada del vehículo.

Repostar con moderación

Un depósito de combustible lleno hasta el borde aumenta el peso del vehículo. Con la mitad o tres cuartos del depósito es suficiente, sobre todo para trayectos urbanos.

Evitar trayectos cortos

Cuando el motor está frío, consume mucho combustible. La temperatura de servicio óptima no se alcanza hasta haber recorrido algunos kilómetros. A temperaturas ambiente muy bajas, p. ej., en invierno, el consumo es más alto de lo normal → fig. 100. Planifique los trayectos de forma eficiente desde el punto de vista económico y combine trayectos cortos.

Realizar un mantenimiento periódico

El mantenimiento periódico es indispensable para una conducción económica y aumenta la vida útil del vehículo.

Tener en cuenta la presión de los neumáticos

Una presión de los neumáticos demasiado baja no solo propicia el desgaste de los neumáticos, sino que aumenta su resistencia a la rodadura y, con ello, el consumo. Utilice neumáticos con resistencia a la rodadura optimizada.

Adapte la presión de los neumáticos a la carga. Tenga en cuenta los datos que figuran en el adhesivo de la presión de los neumáticos → pág. 254.

Sistema de control de los neumáticos o sistema de control de la presión de los neumáticos → pág. 251

Utilizar aceite de motor sintético antifricción

Los aceites del motor completamente sintéticos de baja viscosidad disminuyen la resistencia a la fricción en el motor y se distribuyen mejor y más rápido, especialmente en caso de arranque en frío del motor.

Retirar el peso innecesario

Si antes de salir se vacía el maletero de, p. ej., cadenas para nieve o asientos para niños que no se utilicen, se puede reducir el consumo.

Para mantener la resistencia aerodinámica del vehículo lo más baja posible, retire los accesorios exteriores, como un portaesquí, un portabicicletas o un portaequipajes de techo, cuando ya no los necesite. ▶

Ahorrar energía

El alternador, que es accionado por el motor, genera energía para los consumidores de confort como el climatizador, la ventilación o el parabrisas y la luneta térmicos. Ahorrar energía es sencillo, p. ej.:

- Cuando las temperaturas exteriores sean altas, ventile el habitáculo antes de emprender la marcha y circule un rato con las ventanillas abiertas. Conecte entonces el climatizador, y no antes.
- Desconecte los consumidores de confort cuando hayan cumplido su cometido.

⚠ ADVERTENCIA

Adapte siempre la velocidad y la distancia de seguridad con respecto al vehículo precedente en función de las condiciones de visibilidad, climatológicas, de la calzada y del tráfico.

🌿 Infórmese sobre otras formas de proteger el medio ambiente. Think Blue. es la marca de Volkswagen a nivel mundial para promover la sostenibilidad y la compatibilidad medioambiental.

🌿 Los concesionarios Volkswagen le pueden proporcionar más información acerca del mantenimiento correcto del vehículo y acerca de piezas de recambio, p. ej., unos neumáticos nuevos, especialmente eficientes desde el punto de vista energético.

📄 En los vehículos equipados con una gestión de cilindros activa (ACT[®]) se pueden desactivar automáticamente algunos cilindros del motor si la situación de marcha no requiere demasiada potencia. Mientras los cilindros están desactivados no se inyecta combustible en los mismos, con lo que se reduce el consumo total de combustible.

Think Blue. Trainer.

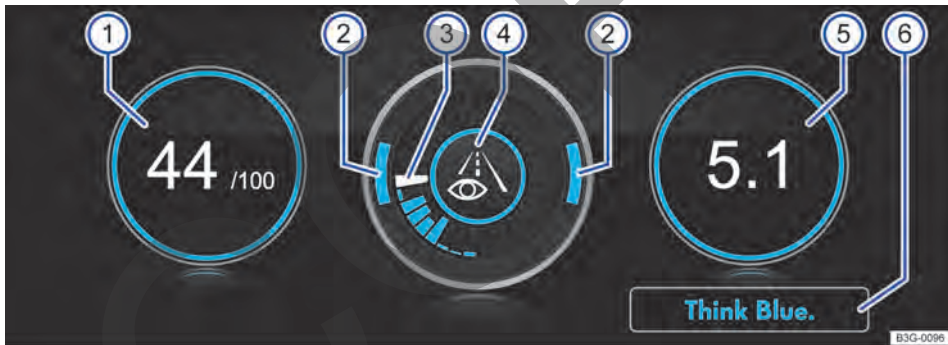

Fig. 101 En el sistema de infotainment: Think Blue. Trainer.

El Think Blue. Trainer. analiza y muestra su estilo de conducción y le ayuda a conducir de un modo más económico.

Leyenda de la fig. 101:

① "Blue Score":



Cuanto mayor sea el valor mostrado en una escala del 0 al 100, más eficiente será el estilo de conducción. Si el borde es azul significa

que el estilo de conducción es eficiente y constante. Si el estilo de conducción no es eficiente, el borde se muestra en gris.

Pulse sobre la indicación para que se abra una estadística de los últimos 30 minutos de marcha Desde la salida.

② Acelerar y frenar:

Si la velocidad es constante, los dos arcos permanecen en la zona central. Cuando se acelera o se frena el vehículo, los arcos se desplazan hacia abajo o hacia arriba.

- ③ Indicación del desarrollo:
La eficacia del comportamiento al volante se indica con barras azules. La barra blanca memoriza una barra azul cada 5 segundos aprox. Cuanto más grande sea la barra, más eficiente habrá sido el estilo de conducción.
- ④ Consejos para la conducción:
 Conduzca de forma más previsora.
3➤4 Recomendación de marcha
 Adapte la velocidad.
ECO Estilo de conducción económico
- ⑤ Consumo:
Se muestra el consumo medio de combustible **Desde la salida en l/100 km**. Si el borde es azul significa que el estilo de conducción es eficiente y constante. Si el estilo de conducción no es eficiente, el borde se muestra en gris.
Pulse sobre la indicación para que se abra una estadística de los últimos 30 minutos de marcha **Desde la salida**.
- ⑥ Consejos para ahorrar energía:
Pulse el botón de función **Think Blue.** para que se muestren consejos adicionales.

Abrir el Think Blue. Trainer.

- En función del equipamiento, pulse la tecla o el botón de función **MENU** del sistema de infotainment.
- Pulse los botones de función **Vehículo**, **Selección** y **Think Blue. Trainer.**

ADVERTENCIA

Cualquier distracción del conductor puede dar lugar a un accidente y a que se produzcan lesiones. Manejar el sistema de infotainment puede distraer la atención del tráfico.

- Conduzca siempre prestando atención al tráfico y de forma responsable.

Información acerca de los frenos

Durante los primeros 200 a 300 km, las **pastillas de freno nuevas** no ofrecen su capacidad máxima de frenado y aún se tienen que "asentar" → . Esta ligera reducción de la fuerza de frenado se puede compensar pisando el pedal del freno con más fuerza. **Durante el rodaje de las pastillas de freno, la distancia de frenado en caso de frenada a fondo o de emergencia es más larga** que tras el rodaje. Durante el rodaje se deberán evitar las frenadas a fondo y las situaciones en las que se soliciten mucho los frenos, p. ej., circular demasiado cerca de otro vehículo.

El **desgaste de las pastillas de freno** depende, en gran medida, de las condiciones en las que se utilice el vehículo y del estilo de conducción. Si se utiliza el vehículo frecuentemente en tráfico urbano y para realizar recorridos cortos o se condu-

ce deportivamente, se deberá encargar con regularidad una revisión del grosor de las pastillas a un taller especializado.

Si se circula con los **frenos mojados**, p. ej., después de atravesar agua, en caso de lluvia intensa o después de lavar el vehículo, puede que la capacidad de frenado esté mermada por estar los discos de freno mojados o incluso congelados en invierno. Habrá que frenar lo antes posible con cuidado y a una velocidad elevada hasta que los frenos se sequen. Al hacerlo, habrá que asegurarse de no poner en peligro a los vehículos que circulen por detrás ni a otros usuarios de la vía → .

Si **los discos y las pastillas de freno presentan una capa de sal**, la capacidad de frenado se ve mermada y aumenta la distancia de frenado. Cuando se circule por carreteras rociadas con sal sin frenar durante algún tiempo, habrá que limar la capa de sal realizando algunas frenadas con precaución → .

La **corrosión** en los discos de freno y el **ensuciamiento** de las pastillas de freno se acentúan si el vehículo permanece mucho tiempo sin utilizarse, no recorre muchos kilómetros o se solicita insuficientemente. Si las pastillas de freno no se solicitan, si no se solicitan lo suficiente o si existe corrosión, Volkswagen recomienda limpiar los discos y las pastillas de freno frenando bruscamente varias veces mientras se circula a una velocidad elevada. Al hacerlo, habrá que asegurarse de no poner en peligro a los vehículos que circulen por detrás ni a otros usuarios de la vía →

Servofreno

El servofreno solo funciona con el motor en marcha y se encarga de incrementar la presión que el conductor ejerce sobre el pedal del freno.

Si el servofreno no funciona o se remolca el vehículo, hay que pisar el pedal del freno con más fuerza, ya que la distancia de frenado aumenta debido a la falta de asistencia por parte del servofreno →

ADVERTENCIA

Si se circula con las pastillas de freno desgastadas o el sistema de frenos defectuoso, se pueden producir accidentes y lesiones graves.

- Si en la pantalla del cuadro de instrumentos se enciende el testigo de advertencia , solo o acompañado de un mensaje, acuda inmediatamente a un taller especializado, solicite una revisión de las pastillas de freno y, si están desgastadas, su sustitución.

ADVERTENCIA

Las pastillas de freno nuevas no cuentan al principio con una capacidad de frenado óptima.

- Durante los primeros 300 km, las pastillas de freno nuevas no ofrecen su capacidad máxima de frenado y todavía se tienen que “asentar”. Esto se puede contrarrestar ejerciendo más presión sobre el pedal del freno.
- Cuando las pastillas de freno sean nuevas, conduzca con especial precaución a fin de reducir el riesgo de que se produzcan accidentes, lesiones graves o la pérdida del control del vehículo.
- Durante el rodaje de las pastillas de freno nuevas, no circule nunca demasiado cerca de otros vehículos ni provoque situaciones en las que tenga que solicitar mucho los frenos.

ADVERTENCIA

Cuando los frenos están sobrecalentados, se reduce su capacidad de frenado y aumenta la distancia de frenado.

- Al circular pendiente abajo, los frenos se solicitan especialmente y se calientan muy rápido.
- Ante un trayecto largo con bajada pronunciada, reduzca la velocidad y engrane una marcha inferior (en caso de cambio manual o si está utilizando el modo Tiptronic del cambio automático). De esta forma se aprovecha el freno motor y no se solicitan tanto los frenos.
- Los espóileres delanteros que no sean de serie o que estén dañados pueden repercutir negativamente en la ventilación de los frenos y provocar que estos se sobrecalienten.

ADVERTENCIA

Los frenos mojados, congelados o cubiertos de sal frenan más tarde y prolongan la distancia de frenado.

- Pruebe los frenos con cuidado.
- Seque y libere siempre los frenos de hielo y sal frenando repetidas veces con precaución si las condiciones de visibilidad, climatológicas, de la calzada y del tráfico lo permiten.

ADVERTENCIA

Si se circula sin servofreno, la distancia de frenado puede aumentar considerablemente y, como consecuencia, se pueden producir accidentes y lesiones graves.

- No apague nunca el motor ni desconecte nunca el encendido cuando el vehículo esté en movimiento.
- Si el servofreno no funciona o se remolca el vehículo, tendrá que pisar el pedal del freno con más fuerza, ya que la distancia de frenado aumenta debido a la falta de asistencia por parte del servofreno.

Cuando se revisen las pastillas de freno delanteras, también se deberían revisar las traseras. Con cierta regularidad hay que comprobar visualmente el grosor de todas las pastillas de freno a través de los orificios de las llantas o

desde la parte inferior del vehículo. En caso necesario se deberán desmontar las ruedas para poder llevar a cabo una revisión más a fondo. Volkswagen recomienda acudir para ello a un concesionario Volkswagen.

Circular con el vehículo cargado

Para conseguir unas propiedades de marcha adecuadas con el vehículo cargado, tenga en cuenta lo siguiente:

- Disponga todo el equipaje de manera segura.
- Acelere con especial cuidado y precaución.
- Evite frenazos y maniobras bruscas.
- Frene con más antelación de lo habitual.
- Dado el caso, tenga en cuenta la información relativa al portaequipajes de techo → pág. 203.

⚠ ADVERTENCIA

Un desplazamiento de la carga podría amenazar gravemente la estabilidad y la seguridad del vehículo y provocar accidentes y lesiones graves.

- Fije la carga correctamente para evitar que se desplace.
- Fije los objetos pesados con correas de amarre o cintas de sujeción adecuadas.
- Encastre bien los respaldos del asiento trasero.

Circular con el portón del maletero abierto

Circular con el portón del maletero abierto resulta especialmente peligroso. Fije correctamente todos los objetos y el portón del maletero abierto y tome las medidas oportunas para reducir la entrada de gases de escape tóxicos en el habitáculo.

⚠ ADVERTENCIA

Circular con el portón del maletero desbloqueado o abierto puede provocar lesiones graves.

- Circule siempre con el portón del maletero cerrado.

- Coloque todos los objetos en el maletero de manera segura. De lo contrario, los objetos sueltos podrían salirse del maletero y lesionar a los usuarios de la vía que circulen por detrás.
- Conduzca siempre con cuidado y de forma especialmente previsor.
- Evite frenazos y maniobras bruscas, pues el portón del maletero abierto podría moverse de forma incontrolada.
- Cuando transporte objetos que sobresalgan del maletero, señálicelos correspondientemente para advertir a otros usuarios de la vía. Tenga en cuenta las disposiciones legales al respecto.
- No utilice nunca el portón del maletero para sujetar o inmovilizar objetos que sobresalgan del maletero.
- Si lleva un portaequipajes montado en el portón del maletero, desmóntelo junto con la carga cuando tenga que circular con el portón abierto.

⚠ ADVERTENCIA

Con el portón del maletero abierto pueden entrar gases de escape tóxicos en el habitáculo. Esto puede causar la pérdida del conocimiento, una intoxicación por monóxido de carbono, accidentes y lesiones graves.

- Para evitar la entrada de gases de escape tóxicos, circule siempre con el portón del maletero cerrado.
- Si en casos excepcionales tiene que circular con el portón del maletero abierto, realice lo siguiente para reducir la entrada de gases de escape tóxicos en el habitáculo:
 - Cierre todas las ventanillas y el techo de cristal.
 - Desconecte la recirculación de aire del sistema de calefacción y ventilación o del climatizador.
 - Abra todos los difusores de aire del tablero de instrumentos.
 - Ajuste el nivel más alto del ventilador del sistema de calefacción y ventilación o del climatizador.

📢 AVISO

Con el portón del maletero abierto varía la altura y, dado el caso, la longitud del vehículo.

Circular por vías inundadas

Para evitar dañar el vehículo al circular, p. ej., por vías inundadas, tenga en cuenta lo siguiente:

- Compruebe la profundidad del agua antes de atravesarla. El agua **no** deberá superar en ningún caso el borde inferior de la carrocería → ⓘ.
- Avance a velocidad de peatón.
- No detenga nunca el vehículo en el agua ni circule marcha atrás ni apague el motor.
- Los vehículos que circulan en dirección contraria forman olas que pueden elevar tanto el nivel del agua para el propio vehículo que no sea posible atravesar el agua de forma segura.
- Siempre que atraviese agua, desconecte manualmente el sistema Start-Stop → pág. 133.

⚠ ADVERTENCIA

Tras atravesar agua, barro, fango, etc., puede que la capacidad de frenado quede mermada y que la distancia de frenado aumente porque los discos y las pastillas de freno estén mojados o incluso congelados en invierno.

- Realice con precaución algunas frenadas para “secar y liberar los frenos de hielo”. Al hacerlo no ponga en peligro a otros usuarios de la vía y respete las disposiciones legales.
- Evite los frenazos inmediatamente después de atravesar agua.

ⓘ AVISO

- Al atravesar agua pueden dañarse gravemente componentes del vehículo, como el motor, la caja de cambios, el tren de rodaje o el sistema eléctrico.
- No atraviese nunca agua salada; la sal puede provocar corrosión. Enjuague inmediatamente con agua dulce las piezas del vehículo que hayan entrado en contacto con agua salada. ◀

Rodaje del motor

Un motor nuevo debe someterse a un rodaje durante los primeros 1500 kilómetros. Todas las piezas móviles deberían poder sincronizarse. Durante las primeras horas de funcionamiento, la fricción interna del motor es mucho mayor que posteriormente. ▶

Hasta los 1000 kilómetros:

- No acelere a fondo.
- No solicite el motor a más de 2/3 del régimen máximo.

De los 1000 a los 1500 kilómetros:

- Vaya aumentando *paulatinamente* la velocidad y el régimen del motor.

El estilo de conducción durante los primeros 1500 kilómetros influye también en la calidad del motor. También después se aconseja circular a regímenes moderados del motor, sobre todo cuando este esté frío, para reducir su desgaste y aumentar el kilometraje.

No circule a un régimen demasiado bajo. Reduzca siempre de marcha cuando el motor no gire “correctamente”.

Los neumáticos → pág. 251 y las pastillas de freno → pág. 119 nuevos tienen que someterse a un rodaje con cuidado.

- Si se somete el motor a un rodaje adecuado, aumentará su vida útil y, al mismo tiempo, se reducirá el consumo de aceite del motor. ◀

Utilización del vehículo en otros países y continentes

El vehículo ha sido fabricado para un determinado país y cumple las disposiciones de homologación vigentes en dicho país en el momento de la fabricación del vehículo.

Si va a utilizar el vehículo temporalmente o por un breve periodo de tiempo en el extranjero, tenga en cuenta las indicaciones correspondientes → pág. 38.

Si va a vender el vehículo en otro país o lo va a utilizar en otro país durante un largo periodo de tiempo, tenga en cuenta las disposiciones legales vigentes en el país en cuestión.

En algunos casos será necesario montar o desmontar posteriormente determinados equipamientos, así como desactivar determinadas funciones. Asimismo pueden verse afectados los conjuntos y tipos de servicios. Esto puede ocurrir especialmente cuando se va a utilizar el vehículo durante un largo periodo de tiempo en otra región climática. ▶

Dadas las diferentes bandas de frecuencias existentes en el mundo, el sistema de infotainment montado de fábrica podría no funcionar en otro país.

⚠ AVISO

- Volkswagen no se hace responsable de los daños que se ocasionen en el vehículo a causa de un combustible de poca calidad, trabajos insuficientes o una disponibilidad escasa de recambios originales.
- Volkswagen no se hace responsable si el vehículo no cumple los requisitos legales vigentes en otros países y continentes o si solo los cumple en parte.

También puede mostrarse un mensaje.

🛑 ¡No continúe la marcha!

- Informe a un taller especializado y solicite que se revise el sistema de frenos.

🚗 Indicador de desgaste de las pastillas de freno

El testigo de control se enciende en amarillo.

Las pastillas de freno delanteras están desgastadas.

- Acuda inmediatamente a un taller especializado.
- Encargue una revisión de **todas** las pastillas de freno y, si es necesario, su sustitución.

Problemas y soluciones

🚨 Avería en el sistema de frenos

El testigo de advertencia se enciende en rojo.

Poner en marcha y apagar el motor

Cerradura de encendido



Fig. 102 Junto al volante, en el lado derecho: posiciones de la llave del vehículo en la cerradura de encendido.

Cuando no hay ninguna llave del vehículo en la cerradura de encendido, el bloqueo de la columna de dirección puede estar activado.

Posiciones de la llave del vehículo → fig. 102

- ① Encendido desconectado. Se puede extraer la llave.
- ② Encendido conectado. Se puede soltar el bloqueo de la dirección.
- ③ Pise el pedal del freno si el testigo de control  se enciende en verde. Puesta en marcha del motor. Cuando el motor haya arrancado, suelte la llave. Al soltarla, la llave vuelve a la posición ①.

Advertencia de que el encendido está conectado

Cuando el encendido está conectado y la puerta del conductor abierta, en la pantalla del cuadro de instrumentos se enciende un mensaje de advertencia al respecto. Adicionalmente puede sonar una señal acústica de advertencia.

La advertencia tiene por objeto recordar que se desconecte el encendido antes de abandonar el vehículo.

ADVERTENCIA

Si se utilizan las llaves del vehículo de forma negligente o sin prestar la debida atención, se pueden producir accidentes y lesiones graves.

- Al salir del vehículo, no deje nunca ninguna llave del mismo en su interior. Con la llave se puede poner el motor en marcha y se pueden accionar ciertos equipamientos eléctricos, como los elevalunas eléctricos, lo que puede causar lesiones graves.
- Cuando bloquee el vehículo, no deje nunca en su interior a ningún niño ni a ninguna persona que pueda precisar ayuda. En caso de

emergencia no podrían salir del vehículo ni valerse por sí mismos. Así, por ejemplo, dependiendo de la estación del año, en un vehículo cerrado se pueden llegar a alcanzar temperaturas muy altas o muy bajas que pueden provocar lesiones y enfermedades graves o incluso la muerte, sobre todo en el caso de niños pequeños.

- No extraiga nunca la llave de la cerradura de encendido cuando el vehículo esté en movimiento. El bloqueo de la columna de dirección podría encastrarse y no sería posible controlar el vehículo.
- El paletón de la llave del vehículo tiene que estar desplegado por completo y bloqueado.
- No fije en la llave del vehículo objetos que superen un peso de 100 g en total.

AVISO

Con el encendido conectado y el motor apagado, la batería de 12 voltios puede descargarse sin que así se desee, lo que impediría que se pudiera volver a poner el motor en marcha.

- Desconecte siempre el encendido antes de abandonar el vehículo.

 *En función del mercado, en vehículos con cambio automático: Si no se puede extraer la llave de la cerradura de encendido con el vehículo detenido, sitúe la palanca selectora en la posición P. Dado el caso, presione la tecla de bloqueo de la palanca selectora y vuelva a soltarla.*



Pulsador de encendido y arranque



Fig. 103 En la parte inferior de la consola central: pulsador de encendido y arranque para poner el motor en marcha.

El pulsador de encendido y arranque sustituye la cerradura de encendido (Press & Drive).

El motor del vehículo se pone en marcha con un pulsador de encendido y arranque (Press & Drive).

El vehículo solo funciona si hay una llave válida dentro del mismo.

Si el encendido está desconectado, al abrir la puerta del conductor **para salir del vehículo** se activa el bloqueo electrónico de la columna de dirección → pág. 145.

Conectar y desconectar el encendido

Pulse una vez el pulsador de encendido y arranque sin pisar el pedal del freno ni el del embrague → .

Desconexión automática del encendido en vehículos con sistema Start-Stop

El encendido del vehículo se desconecta automáticamente cuando el vehículo está detenido y el apagado automático del motor está activo si se cumplen simultáneamente las siguientes condiciones:

- El cinturón de seguridad del conductor está desabrochado.
- No está pisado ningún pedal.
- Se abre la puerta del conductor.

Tras la desconexión automática del encendido, si la luz de cruce  está encendida, la luz de posición permanece encendida durante aprox. 30 minutos.

La luz de posición se puede apagar manualmente o se apaga al bloquear el vehículo.

Función para volver a poner el motor en marcha

Si una vez apagado el motor no se detecta ninguna llave válida en el habitáculo, se dispondrá de aprox. 5 segundos para volver a ponerlo en marcha. Aparecerá una advertencia al respecto en la pantalla del cuadro de instrumentos.

Transcurrido este tiempo no se podrá volver a poner el motor en marcha si no hay ninguna llave válida en el habitáculo.

ADVERTENCIA

Cualquier movimiento accidental del vehículo puede causar lesiones graves.



- Al conectar el encendido, *no* pise el pedal del freno ni el del embrague, pues de lo contrario el motor se pondrá en marcha inmediatamente.

ADVERTENCIA

Si se utilizan las llaves del vehículo de forma negligente o sin prestar la debida atención, se pueden producir accidentes y lesiones graves.

- Al salir del vehículo, no deje nunca ninguna llave del mismo en su interior. De lo contrario, un niño o una persona no autorizada podría bloquear el vehículo, poner el motor en marcha o conectar el encendido, lo que le permitiría accionar algún equipamiento eléctrico, p. ej., los elevallunas.

 Antes de abandonar el vehículo, desconecte siempre el encendido manualmente y, dado el caso, tenga en cuenta las indicaciones de la pantalla del cuadro de instrumentos.

 Si el vehículo permanece mucho tiempo parado con el encendido conectado, la batería de 12 voltios podría descargarse y no se podría poner el motor en marcha. 

Poner el motor en marcha

- *Vehículos con cerradura de encendido:* Gire la llave a la posición → **fig. 102 ①**. El encendido está conectado.
- *Vehículos con pulsador de encendido y arranque:* Presione el pulsador una vez. El encendido está conectado.
- Pise el pedal del freno y manténgalo pisado. Suelte el freno de mano.
- *Vehículos con cambio manual:* Pise el pedal del embrague a fondo y manténgalo pisado hasta que el motor se ponga en marcha. Sitúe la palanca de cambios en punto muerto.
- *Vehículos con cambio automático:* Sitúe la palanca selectora en la posición **P** o **N**.
- *Vehículos con cerradura de encendido:* Gire la llave en la cerradura de encendido a la posición → **fig. 102 ②** sin pisar el acelerador. Una vez se ponga el motor en marcha, suelte la llave en la cerradura de encendido.
- *Vehículos con pulsador de encendido y arranque:* Presione el pulsador de encendido y arranque → **pág. 129** sin pisar el acelerador. Para que el motor se ponga en marcha tiene que haber una llave válida dentro del vehículo. Una vez se ponga el motor en marcha, suelte el pulsador de encendido y arranque.
- *Vehículos con pulsador de encendido y arranque:* Si se bloqueó el vehículo con el mando a distancia de la llave, el pulsador está desactivado. Si se encuentra dentro del vehículo y tiene que poner el motor en marcha, desbloquee primero el vehículo o realice un arranque de emergencia → **pág. 133**.
- Si el motor no se pone en marcha, interrumpa el intento y repítalo al cabo de 1 minuto aprox.
- *Vehículos con pulsador de encendido y arranque:* Dado el caso, realice un arranque de emergencia → **pág. 133**.
- Cuando vaya a iniciar la marcha, suelte el freno.

⚠ ADVERTENCIA

Se puede reducir el peligro de sufrir lesiones graves cuando el motor está en marcha o al ponerlo en marcha.

- No ponga ni deje nunca el motor en marcha en recintos cerrados o sin ventilación. Los gases de escape del motor contienen, entre otros, monóxido de carbono, un gas tóxico,

incolores e inodoros. El monóxido de carbono puede causar la pérdida del conocimiento y la muerte.

- No ponga ni deje nunca el motor en marcha si debajo del vehículo o cerca de él hay aceite, combustible u otras sustancias fácilmente inflamables, o si sale alguna de estas sustancias del vehículo, por ejemplo, debido a algún daño.
- No deje nunca el vehículo sin vigilancia con el motor en marcha, sobre todo si tiene una marcha o una relación de marchas engranada. El vehículo podría ponerse en movimiento repentinamente o podría suceder algo inusual que provocara daños, un incendio y lesiones graves.
- No utilice nunca aerosoles para arranque en frío del motor. Los aerosoles para arranque en frío pueden explotar y causar un aumento repentino del régimen del motor.

⚠ ADVERTENCIA

No salga nunca del vehículo dejando el motor en marcha, sobre todo si tiene una marcha engranada o una relación de marchas seleccionada. El vehículo podría ponerse en movimiento repentinamente o podría suceder algo inusual que provocara daños, un incendio o lesiones graves.

⚠ ADVERTENCIA

Los aerosoles para arranque en frío pueden explotar o causar un aumento repentino del régimen del motor.

- No utilice nunca aerosoles para arranque en frío del motor.

⚠ AVISO

- El motor de arranque o el motor pueden resultar dañados si durante la marcha se intenta arrancar el motor o si, inmediatamente después de apagarlo, se arranca de nuevo.
- Cuando el motor esté frío, evite regímenes altos del motor, su sobresolicitación y los acelerones.
- No ponga el motor en marcha empujando el vehículo o remolcándolo. El combustible sin quemar podría dañar el catalizador. ▶

⚠ AVISO

Si el motor no se pone en marcha, no utilice nunca el motor de arranque con una marcha engranada y la llave en la cerradura de encendido en la posición ② para circular o arrancar por remolcado, p. ej., en caso de estar el depósito de combustible vacío. El motor de arranque podría resultar dañado.

- Dado el caso, reposte combustible o utilice la ayuda de arranque → pág. 225.
- Si el motor no arranca, solicite la ayuda de personal especializado.

 No espere a que el motor se caliente con el vehículo detenido; si tiene buena visibilidad a través de los cristales, inicie la marcha inmediatamente. De esta forma, el motor alcanza antes la temperatura de servicio y se reducen las emisiones contaminantes.

 Al poner el motor en marcha se desconectan temporalmente los principales consumidores eléctricos.

 Si, por ejemplo, la pila de botón de la llave del vehículo está casi agotada o lo está por completo, no se podrá poner el motor en marcha con el pulsador de encendido y arranque. En este caso, utilice la función de arranque de emergencia → pág. 133.

 Cuando se pone el motor en marcha en frío, puede que aumente la rumorosidad brevemente. Esto es normal y carece de importancia. ◀

Apagar el motor

- Detenga el vehículo → ⚠.
- Estacione el vehículo → pág. 165.
- *Vehículos con cerradura de encendido:* Gire la llave en la cerradura de encendido a la posición → fig. 102 ①.
- *Vehículos con pulsador de encendido y arranque:* Presione el pulsador brevemente → fig. 103. Si el motor no se apaga, realice una desconexión de emergencia → pág. 133.
- Tenga en cuenta las indicaciones del cuadro de instrumentos → pág. 17.

Advertencia de que el encendido está conectado

Si el encendido aún está conectado al abrir la puerta del conductor, suena una señal acústica de advertencia y en la pantalla del cuadro de instrumentos aparecen unas advertencias al respecto.

Advertencia al abandonar el vehículo

Vehículos con cambio automático: Si la palanca selectora no se encuentra en la posición P, al abrir la puerta del conductor suena una señal acústica de advertencia y en la pantalla del cuadro de instrumentos aparece el mensaje **Ponga la palanca selectora en la posición P**. Así se advierte al conductor de que el vehículo podría salir rodando.

⚠ ADVERTENCIA

No apague nunca el motor mientras el vehículo esté en movimiento. Esto podría provocar la pérdida del control del vehículo, accidentes y lesiones graves.

- Los airbags y los pretensores de los cinturones no funcionan cuando el encendido está desconectado.
- El servofreno no funciona con el motor apagado. Por ello, para detener el vehículo se tendrá que pisar el pedal del freno con más fuerza.
- Si se extrae la llave de la cerradura de encendido, podría encastrarse el bloqueo de la dirección y no sería posible controlar el vehículo.

⚠ ADVERTENCIA

Los componentes del sistema de escape se calientan extremadamente y podrían provocar un incendio y lesiones graves.

- No estacione nunca el vehículo de manera que algún componente del sistema de escape entre en contacto con materiales fácilmente inflamables que puedan encontrarse debajo del vehículo, por ejemplo, matorrales, hojarasca, hierba seca, combustible derramado, etc.
- No utilice nunca una protección adicional para los bajos del vehículo ni productos anticorrosivos para los tubos de escape, los catalizadores, los aislantes térmicos o el filtro de partículas. ▶

AVISO

Si se solicita mucho el motor durante bastante tiempo, puede que se sobrecaliente tras apagarlo. Para evitar daños en el motor, antes de apagarlo déjelo a ralentí durante aprox. 2 minutos en la posición neutral.

Después de apagar el motor es posible que el ventilador del radiador siga funcionando en el vano motor algunos minutos más, incluso con el encendido desconectado o la llave fuera de la cerradura de encendido. El ventilador del radiador se desconecta automáticamente.

Inmovilizador electrónico

El inmovilizador electrónico contribuye a impedir que se pueda poner el motor en marcha con una llave no autorizada y que, como consecuencia, se pueda mover el vehículo.

La llave del vehículo lleva un chip integrado. Cuando se introduce una llave válida en la cerradura de encendido, el chip desactiva automáticamente el inmovilizador electrónico.

El inmovilizador electrónico se activa automáticamente en cuanto se extrae la llave de la cerradura de encendido. En los vehículos con el sistema Keyless Access, la llave del vehículo tiene que encontrarse fuera de este.

Por esta razón, el vehículo solo se puede poner en marcha con una llave Original Volkswagen codificada correctamente. Este tipo de llaves pueden adquirirse en un concesionario Volkswagen.

El funcionamiento correcto del vehículo solo está garantizado con las llaves originales Volkswagen.

Problemas y soluciones

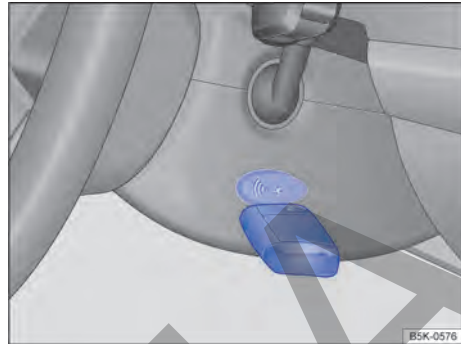

Fig. 104 En el lado derecho de la columna de dirección: función de arranque de emergencia en vehículos con el sistema de cierre y arranque sin llave Keyless Access.

EPC Avería en la gestión del motor

El testigo de control se enciende en amarillo.

Hay una avería en la gestión del motor.

- Encargue inmediatamente una revisión del motor a un taller especializado.

Régimen del motor limitado

El testigo de control se enciende en amarillo.

Se ha limitado el régimen del motor para evitar que el motor se caliente excesivamente.

El régimen se muestra en la pantalla del cuadro de instrumentos.

En los siguientes casos se anula la limitación del régimen:

- La temperatura del motor ya no se encuentra en un rango crítico.
- Se retira el pie del acelerador.

¡ junto con EPC Limitación del régimen por una avería en la gestión del motor

Los testigos de control se encienden en amarillo.

La limitación del régimen se ha activado debido a una avería en la gestión del motor.

- Asegúrese de no superar el régimen indicado.
- Encargue inmediatamente una revisión del motor a un taller especializado.

No se puede extraer la llave del vehículo de la cerradura de encendido

Se ha introducido una llave no autorizada en la cerradura de encendido.

Para extraer la llave, proceda como sigue:

Vehículos con cambio automático:

- Pulse la tecla de bloqueo de la palanca selectora y suéltela.
- Extraiga la llave de la cerradura de encendido.

Vehículos con cambio manual:

- Extraiga la llave de la cerradura de encendido.

No se reconoce la llave del vehículo

En la pantalla del cuadro de instrumentos aparecerá una indicación al respecto.

Si la pila de botón de la llave del vehículo está casi o totalmente agotada, puede que la llave no se reconozca.

Hay que realizar un arranque de emergencia:

- Pise el pedal del freno y manténgalo pisado.
- Inmediatamente después de presionar el pulsador de encendido y arranque, mantenga la llave junto al guarnecido derecho de la columna de dirección → [fig. 104](#).
- El encendido se conecta automáticamente y, dado el caso, el motor se pone en marcha.

No se puede apagar el motor

El motor no se apaga al pulsar brevemente el pulsador de encendido y arranque.

Hay que realizar una desconexión de emergencia:

- Presione el pulsador de encendido y arranque dos veces en el transcurso de algunos segundos o manténgalo presionado prolongadamente una vez.

El motor se apaga automáticamente → ⚠ en *Pulsador de encendido y arranque* de la pág. 129.

No se puede poner el motor en marcha

Si se utiliza una llave del vehículo no autorizada o hay una avería en el sistema, en la pantalla del cuadro de instrumentos aparece una indicación al respecto.

- Utilice una llave autorizada.
- Si el problema continúa, solicite la ayuda de personal especializado.

Sistema Start-Stop



Fig. 105 En la parte inferior de la consola central: tecla del sistema Start-Stop.

El sistema Start-Stop apaga el motor automáticamente al detenerse el vehículo y en las fases de parada de este. En caso necesario, el motor se vuelve a poner en marcha automáticamente.

Conectar el sistema Start-Stop

Esta función se activa automáticamente al conectar el encendido. En la pantalla del cuadro de instrumentos se muestra información acerca del estado actual.

Los vehículos con cambio de doble embrague DSG® pueden estar equipados con un sistema Start-Stop con función de desplazamiento por inercia Eco. La función de desplazamiento por inercia Eco se activa y desactiva junto con el sistema Start-Stop.

En el sistema de infotainment se puede consultar más información sobre el sistema Start-Stop pulsando la tecla o el botón de función **MENU** y los botones de función **(Vehículo)**, **(Selección)** y **(Estado vehículo)**. Esta información también es válida para la función de desplazamiento por inercia.

Testigos de control

Si el testigo de control **(A)** se enciende, el sistema Start-Stop está disponible y el apagado automático del motor está activo.

Si el testigo de control **(A)** se enciende, el sistema Start-Stop no está disponible o ha puesto el motor en marcha automáticamente. Compruebe si se cumplen todos los requisitos técnicos. Dado el caso, haga lo necesario para que se cumplan todos los requisitos técnicos.

◀ En la pantalla del cuadro de instrumentos puede mostrarse el estado del sistema Start-Stop. ▶

En sistemas de infotainment con función de navegación, en caso necesario se puede mostrar adicionalmente una barra de acceso rápido a la información sobre el estado del sistema Start-Stop. Pulse sobre la *i* de la barra para obtener más información sobre el estado del sistema.

Vehículos con cambio manual

- En el desplazamiento por inercia o con el vehículo detenido, ponga el punto muerto y suelte el pedal del embrague. El motor se apaga.
- Para volver a ponerlo en marcha basta con pisar el embrague.

Vehículos con cambio de doble embrague DSG®

- Para parar, pise el pedal del freno y manténgalo pisado. En el desplazamiento por inercia o con el vehículo detenido, el motor se apaga.
- Para volver a poner el motor en marcha, levante el pie del pedal del freno o pise el acelerador.

Condiciones importantes para que se apague el motor automáticamente

- El conductor tiene el cinturón de seguridad colocado.
- La puerta del conductor está cerrada.
- El capó del motor está cerrado.
- El motor ha alcanzado una temperatura mínima.
- *Vehículos con Climatronic*: La temperatura del habitáculo está dentro de los valores preajustados y la humedad del aire no es demasiado alta.
- La función de desescarchado/desempañado del climatizador no está activada.
- El estado de carga de la batería de 12 voltios es suficiente.
- La temperatura de la batería de 12 voltios no es demasiado baja ni alta.
- El vehículo no se encuentra en una pendiente muy pronunciada.
- *Vehículos con cambio automático*: El volante no está muy girado.
- La marcha atrás no está engranada.
- El sistema de aparcamiento asistido (Park Assist) no está activado.

Si las condiciones para que el motor se apague automáticamente se cumplen durante una fase de parada del vehículo, dado el caso el motor también puede apagarse a posteriori, p. ej., si se desconecta la función de desescarchado/desempañado.

Condiciones que provocan que el motor se vuelva a poner en marcha automáticamente

El motor puede ponerse en marcha automáticamente en los siguientes casos:

- Si el habitáculo se calienta o se enfría mucho.
- Si el vehículo se mueve.
- Si baja la tensión de la batería de 12 voltios.
- Si se mueve el volante.



Condiciones que hacen necesario poner el motor en marcha manualmente

En los siguientes casos hay que poner el motor en marcha manualmente:

- Si se abre la puerta del conductor.
- Si se abre el capó del motor.

Desconectar y conectar manualmente el sistema Start-Stop

En función del equipamiento, con la tecla  también se desactiva y activa la función de desplazamiento por inercia Eco.

- Para desconectar el sistema, pulse la tecla  situada en la consola central → [fig. 105](#). Cuando el sistema Start-Stop está desconectado, se enciende el testigo de control de la tecla.
- Para volver a conectar el sistema, pulse de nuevo la tecla  de la consola central → [fig. 105](#).

Cada vez que se pulsa la tecla  se muestra el estado del sistema en la pantalla del cuadro de instrumentos.

Cuando el sistema Start-Stop ha apagado el motor, este se pone de nuevo en marcha inmediatamente si se desconecta el sistema con la tecla .

Siempre que atraviese agua, desconecte manualmente el sistema Start-Stop.

Funcionamiento del sistema Start-Stop con el control de crucero adaptativo (ACC) activado

Cuando el control de crucero adaptativo (ACC) interviene activamente en los frenos hasta detener el vehículo → [pág. 152](#), el motor se apaga. ▶

Vehículos con cambio de doble embrague DSG y función de desplazamiento por inercia Eco: Con el control de crucero adaptativo (ACC) activado, el cambio de doble embrague DSG® puede cambiar al desplazamiento por inercia y el motor apagarse.

Con el control de crucero adaptativo (ACC) activado, el motor se vuelve a poner en marcha en los siguientes casos:

- Si se pisa el acelerador.
- Cuando el control de crucero adaptativo (ACC) vuelve a regular la velocidad y la distancia.
- Cuando el vehículo que circula por delante se aleja.

Funcionamiento del sistema Start-Stop con el regulador de velocidad (GRA) activado

Vehículos con cambio de doble embrague DSG y función de desplazamiento por inercia Eco: Con el regulador de velocidad (GRA) activado, el cambio de doble embrague DSG® puede cambiar al desplazamiento por inercia y el motor apagarse.

Estando el regulador de velocidad (GRA) activo, el motor se vuelve a poner en marcha en los siguientes casos:

- Si se pisa el acelerador.
- Cuando el regulador de velocidad (GRA) retoma la regulación de la velocidad.

ADVERTENCIA

No apague nunca el motor ni desconecte nunca el encendido cuando el vehículo esté en movimiento. Esto podría provocar la pérdida del control del vehículo, accidentes y lesiones graves.

- Los airbags y los pretensores de los cinturones no funcionan cuando el encendido está desconectado.
- El servofreno no funciona con el motor apagado. Por ello, con el motor apagado se tiene que pisar con más fuerza el pedal del freno para frenar el vehículo.
- La dirección asistida no funciona con el motor apagado. Con el motor apagado se necesita más fuerza para dirigir el vehículo.
- Si se desconecta el encendido, el bloqueo de la columna de dirección podría encastrarse y no sería posible controlar el vehículo.

AVISO

Si se utiliza el sistema Start-Stop durante mucho tiempo a temperaturas exteriores muy altas, la batería de 12 voltios puede resultar dañada.

 En algunos casos puede que sea necesario volver a poner el motor en marcha manualmente. Tenga en cuenta el mensaje que aparezca al respecto en la pantalla del cuadro de instrumentos.

 A temperaturas superiores a 38 °C (100 °F) aprox., la función de apagado del motor puede desactivarse automáticamente.

 En vehículos con selección del perfil de conducción, el sistema Start-Stop se conecta automáticamente cuando se selecciona el perfil Eco.

 Siempre que atravesase agua, desconecte manualmente el sistema Start-Stop. <

Problemas y soluciones

El motor no se pone en marcha automáticamente

Vehículos con cambio de doble embrague DSG y función de desplazamiento por inercia Eco: Si el motor no se pone en marcha automáticamente, puede mostrarse la advertencia **Error: Sistema de energía del vehículo**. **Acuda al taller**, en la pantalla del cuadro de instrumentos.

Ponga el motor en marcha manualmente.

Desconecte el sistema Start-Stop manualmente.

Acuda inmediatamente a un taller especializado. <

Cambio manual: cambiar de marchas

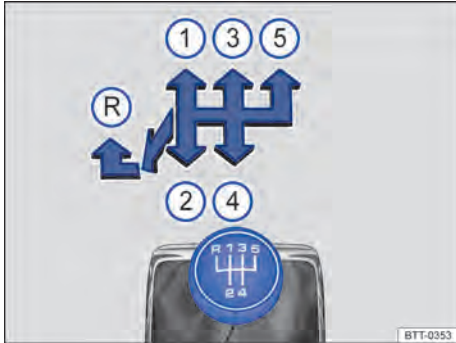

Fig. 106 Esquema de las marchas de un cambio manual de 5 marchas.

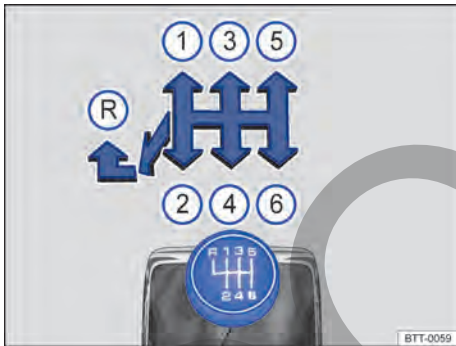

Fig. 107 Esquema de las marchas de un cambio manual de 6 marchas.

Engranar las marchas adelante

En la palanca de cambios están representadas las posiciones de cada una de las marchas → fig. 106 o → fig. 107.

- Pise el pedal del embrague a fondo y manténgalo pisado.
- Sitúe la palanca de cambios en la posición deseada → ▲.
- Suelte el pedal del embrague para engragar.
- En algunos países el pedal del embrague tiene que estar pisado a fondo para que el motor se ponga en marcha.

Engranar la marcha atrás

- Engrane la marcha atrás únicamente cuando el vehículo esté detenido.
- Pise el pedal del embrague a fondo y manténgalo pisado → ▲.
- Sitúe la palanca de cambios en punto muerto y presiónela hacia abajo.
- M → pág. 140
- Mueva la palanca de cambios completamente hacia la izquierda y a continuación hacia delante para situarla en la posición de la marcha atrás → fig. 106 (R) o → fig. 107 (R).
- Suelte el pedal del embrague para engragar.

Cambiar a marchas inferiores

Durante la marcha, el cambio a una marcha inferior debe realizarse siempre progresivamente, es decir, a la marcha inmediatamente inferior, y cuando el régimen del motor no sea demasiado elevado → ▲. Reducir de marcha saltándose una o varias marchas a altas velocidades o a regímenes altos del motor puede ocasionar daños en el embrague y en el cambio, incluso aunque se mantenga pisado el embrague → Ⓞ.

⚠ ADVERTENCIA

Una aceleración rápida puede provocar la pérdida de tracción y que el vehículo patine, sobre todo en calzadas resbaladizas. Esto podría provocar la pérdida del control del vehículo, accidentes y lesiones graves.

- Únicamente acelere rápidamente si las condiciones de visibilidad, climatológicas, de la calzada y del tráfico lo permiten, y si no pone en peligro a otros usuarios de la vía con esta aceleración y este estilo de conducción.
- Adapte siempre el estilo de conducción a la circulación.
- Cuando el ASR está desconectado, las ruedas motrices pueden patinar, sobre todo si la calzada está mojada, resbaladiza o sucia. Esto puede provocar que no se pueda dirigir ni controlar el vehículo.

⚠ ADVERTENCIA

Si el motor está en marcha, el vehículo se pone en movimiento en cuanto se engrana una marcha y se suelta el pedal del embrague. Esto ocurre incluso con el freno de mano accionado.

- No engrane nunca la marcha atrás mientras el vehículo esté en movimiento. ▶

⚠ ADVERTENCIA

Si se reduce de marcha inadecuadamente engranando una marcha demasiado baja, se puede perder el control del vehículo y producirse un accidente y lesiones graves.

! AVISO

Si circulando a gran velocidad o a regímenes altos del motor se engrana una marcha demasiado baja, se pueden ocasionar daños considerables en el embrague y en el cambio. Esto puede ocurrir incluso cuando se mantiene el pedal del embrague pisado y no se embraga.

! AVISO

Tenga en cuenta lo siguiente para evitar daños y un desgaste prematuro:

- Durante la marcha no deje la mano sobre la palanca de cambios. La presión que ejerce la mano se transmite a las horquillas de cambio.
- Asegúrese de que el vehículo esté totalmente detenido antes de engranar la marcha atrás.
- Al cambiar de marcha, pise siempre el embrague a fondo.
- No mantenga el vehículo detenido cuesta arriba con el embrague "patinando" y el motor en marcha.

 Cambiar pronto a una marcha superior contribuye a reducir el consumo de combustible y los ruidos de funcionamiento.

Problemas y soluciones

! El embrague "patina"

El testigo de control se enciende en amarillo.

El embrague no transmite todo el par del motor.

- Dado el caso, retire el pie del pedal del embrague.

! El embrague se ha calentado excesivamente

El testigo de control se enciende en amarillo.

Adicionalmente puede sonar una señal acústica de advertencia.

El embrague puede calentarse excesivamente si, por ejemplo, se inicia la marcha repetidamente, se deja que el vehículo avance lentamente duran-

te mucho tiempo sin acelerar o se inicia la marcha y se frena continuamente en situaciones de tráfico denso.

Este sobrecalentamiento se indica con este testigo de advertencia y, dado el caso, con testigos de advertencia adicionales y un mensaje en la pantalla del cuadro de instrumentos.

- Es posible continuar la marcha.

! El embrague tiene una avería

El testigo de control se enciende en amarillo.

El embrague tiene una avería.

- ¡Continúe la marcha con precaución!
- Solicite la ayuda de personal especializado. De lo contrario pueden producirse daños considerables en el embrague.

Cambio automático

📖 Introducción al tema

Las observaciones de este capítulo que se refieren al cambio automático son válidas tanto para el cambio automático como para el cambio de doble embrague DSG®.

Con la marcha atrás engranada y el encendido conectado ocurre lo siguiente:

- Se encienden las luces de marcha atrás.
- Cuando se circula marcha atrás, el Climatronic cambia automáticamente a la recirculación de aire.
- El limpiacristales se pone en funcionamiento si el limpiaparabrisas está conectado.
- Dado el caso, se conectan la ayuda de aparcamiento y el asistente de marcha atrás.

⚠ ADVERTENCIA

Una aceleración rápida puede provocar la pérdida de tracción y que el vehículo patine, sobre todo en calzadas resbaladizas. Esto podría provocar la pérdida del control del vehículo, accidentes y lesiones graves.

- No acelere nunca a fondo (kick-down) o de forma brusca si las condiciones de visibilidad, meteorológicas, de la calzada o del tráfico no lo permiten.

⚠ ADVERTENCIA

No "lime" nunca los frenos demasiado a menudo ni demasiado tiempo ni pise nunca el pedal del freno demasiado a menudo ni demasiado tiempo. Frenar constantemente provoca el sobrecalentamiento de los frenos. Esto puede reducir notablemente la potencia de frenado, aumentar considerablemente la distancia de frenado y, en determinadas circunstancias, provocar la avería de todo el sistema de frenos.

📌 AVISO

- No "lime" nunca los frenos pisando el pedal suavemente si no es realmente necesario frenar. Esto aumenta su desgaste.
- Ante un trayecto largo con bajada pronunciada, reduzca la velocidad y engrane una marcha inferior o seleccione una relación de marchas inferior. De esta forma se aprovecha el freno motor y no se solicitan tanto los frenos. De lo contrario, los frenos podrían sobrecalentarse y probablemente llegar a fallar. Utilice los frenos solamente cuando sea necesario reducir la velocidad o parar.

Cambio de doble embrague DSG®

📖 **Observe** ⚠ y 📌 **al inicio del capítulo en la página 137.**

Descripción

El vehículo puede estar equipado con un cambio automático o con un cambio de doble embrague DSG®.

El cambio de doble embrague DSG® es un **cambio con tecnología de doble embrague que cambia las marchas automáticamente**. Un embrague doble y dos transmisiones parciales independientes entre sí posibilitan cambiar de marcha muy rápidamente sin pérdida de fuerza de tracción. El cambio de doble embrague DSG® combina así la potencia y la rentabilidad de un cambio manual con el confort y la comodidad de un cambio automático convencional.

Funcionamiento

Durante la marcha, la fuerza del motor se transmite al eje motriz a través del cambio. Para cambiar de marcha hay que interrumpir la transmisión de la fuerza entre el motor y el cambio. Esta es la función del embrague.

En el caso del cambio de doble embrague DSG®, durante la marcha la fuerza del motor se transmite siempre sin interrupción a través de una de las dos transmisiones parciales del cambio. Antes de realizar un cambio de marcha se preselecciona la siguiente marcha superior o inferior en la transmisión que no está activa. A continuación se cierra el embrague de la marcha preseleccionada y al mismo tiempo se abre el de la marcha que estaba seleccionada. Esto permite cambios de marcha muy rápidos.

Gracias a su diseño, el cambio de doble embrague DSG® es más eficiente que un cambio automático. Mientras que el convertidor de par de un cambio automático siempre está en funcionamiento, el cambio de doble embrague DSG® puede abrir el embrague a ralentí y ahorrar así combustible. Debido a su eficiencia, su reducido peso y su gestión inteligente, con el cambio de doble embrague DSG® se logra, por lo general, un consumo de combustible igual o inferior que con un cambio manual.

- ◀ Al igual que en el caso del cambio manual, el embrague del cambio de doble embrague DSG® también sufre un desgaste. Dependiendo del tipo de cambio de doble embrague DSG® del que se trate, es necesario realizar un mantenimiento periódico. Para más información al respecto → pág. 281. En caso de fallar una de las transmisiones parciales, el cambio de doble embrague DSG® ofrece además la posibilidad de desconectar una de las transmisiones parciales y continuar la marcha con la otra. En este caso, acuda inmediatamente a un taller especializado y solicite que se revise el cambio.

Cambio automático: cambiar de marchas

📖 Observe ⚠️ y ⚠️ al inicio del capítulo en la página 137.

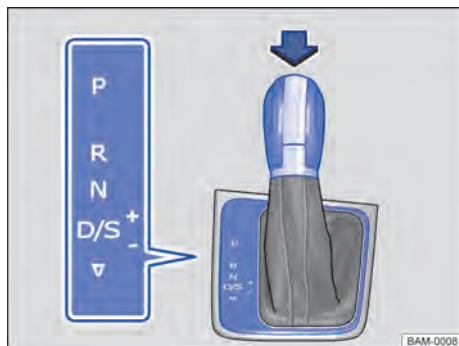

Fig. 108 Vehículo con el volante a la izquierda: palanca selectora del cambio automático con tecla de bloqueo (flecha).

Con el encendido conectado, en la pantalla del cuadro de instrumentos se muestra la relación de marchas seleccionada, la marcha engranada o el programa de conducción del cambio.

Indicación en la pantalla del cuadro de instrumentos

Posición de la palanca selectora	Indicación
P	P
R	R
N	N
D/S	E, D o S
Pista de selección Tiptronic	M → pág. 140

P – Bloqueo de aparcamiento

Las ruedas motrices están bloqueadas mecánicamente. Seleccione esta posición solo cuando el vehículo esté *detenido*.

Para sacar la palanca selectora de esta posición, pise el pedal del freno con el encendido conectado y pulse la tecla de bloqueo de la palanca.

R – Marcha atrás

La marcha atrás está engranada. Seleccione esta posición solo cuando el vehículo esté *detenido*.

N – Neutral

El cambio está en la posición neutral. No se transmite ningún movimiento a las ruedas y el efecto de frenado del motor no está disponible.

D/S – Posición permanente para marcha adelante

Relación de marchas D: Programa normal

Todos los cambios a una marcha más larga o más corta se realizan automáticamente. El momento del cambio ocurre en función de la solicitud del motor, del estilo personal de conducción y de la velocidad a la que se circule.

Relación de marchas S: Programa deportivo

Se cambia automáticamente *más tarde* a una marcha más larga y *antes* a una marcha más corta que cuando la palanca selectora está en la posición **D** para aprovechar al máximo las reservas de potencia del motor. El momento del cambio ocurre en función de la solicitud del motor, del estilo personal de conducción y de la velocidad a la que se circule.

Para cambiar entre las relaciones de marcha **D** y **S**, empuje ligeramente la palanca selectora hacia atrás ▽ → **fig. 108**.

La palanca selectora vuelve siempre a la posición **D/S**. Esto también funciona en la pista de selección Tiptronic → pág. 140.

Bloqueo de la palanca selectora

El bloqueo de la palanca selectora impide que se pueda cambiar la palanca selectora de posición por descuido y que, como consecuencia, el vehículo se ponga en movimiento sin que así se desee:

Para soltar el bloqueo de la palanca selectora, conecte el encendido y pise el pedal del freno. Pulse a continuación la tecla de bloqueo situada en el pomo de la palanca selectora en el sentido de la flecha → **fig. 108**.

Si se cambia la palanca selectora rápidamente de posición pasando por **N** (p. ej., de la marcha atrás a **D/S**), la palanca no se bloquea. Esto permite, p. ej., sacar un vehículo que se haya quedado atascado "columpiándolo". Si la palanca selectora permanece durante más de aprox. 1 segundo en la posición **N** sin tener el pedal del freno pisado o circulando a una velocidad inferior a aprox. 5 km/h (3 mph), la palanca se bloquea. ▶

⚠️ ADVERTENCIA

Si se sitúa la palanca selectora en una posición equivocada, se podría perder el control del vehículo y producirse un accidente y lesiones graves.

- No acelere nunca al cambiar la palanca de posición.
- Con el motor en marcha y una relación de marchas engranada, el vehículo se pondrá en movimiento en cuanto se suelte el pedal del freno.
- No engrane nunca la marcha atrás ni sitúe nunca la palanca selectora en la posición **P** durante la marcha.

⚠️ ADVERTENCIA

Cualquier movimiento accidental del vehículo puede causar lesiones graves.

- Como conductor, no abandone nunca su puesto con el motor en marcha y una relación de marchas engranada. Si tiene que salir del vehículo con el motor en marcha, ponga siempre el freno de mano y sitúe siempre la palanca selectora en la posición **P**.
- Con el motor en marcha y la palanca selectora en la posición **D/S** o **R**, es necesario pisar el pedal del freno para retener el vehículo. Ni siquiera a ralentí se interrumpe completamente la transmisión de fuerza y el vehículo se sigue desplazando lentamente.
- No engrane nunca la marcha atrás ni sitúe nunca la palanca selectora en la posición **P** cuando el vehículo esté en movimiento.
- No salga nunca del vehículo con la palanca selectora en la posición **N**. El vehículo rodará cuesta abajo independientemente de que el motor esté en marcha o no.

ⓘ AVISO

Si con el vehículo detenido **no** se tiene accionado el freno de mano y se suelta el pedal del freno con la palanca selectora en la posición **P**, el vehículo puede moverse unos centímetros hacia delante o hacia atrás.

ⓘ Si cambia por descuido a **N** durante la marcha, deje de acelerar. Espere en la posición neutral a que el motor gire a ralentí antes de volver a engranar una relación de marchas.

ⓘ La batería de 12 voltios se descarga si, con el motor apagado, se deja la palanca selectora en una posición distinta a **P** durante un tiempo prolongado. ◀

Cambiar de marchas con el Tiptronic

📖 Observe ⚠️ y ⓘ al inicio del capítulo en la página 137.

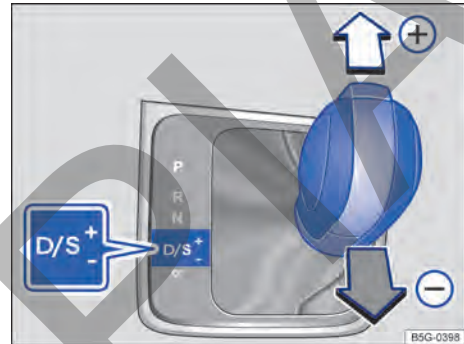

Fig. 109 Palanca selectora en la posición Tiptronic (vehículos con el volante a la izquierda).

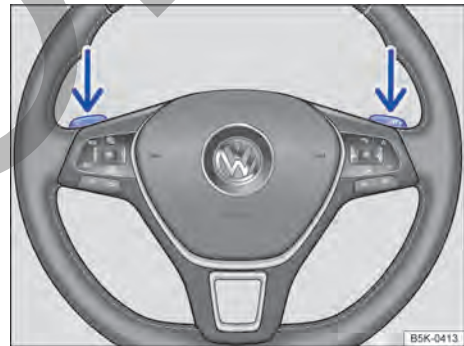

Fig. 110 Volante con levas de cambio para el Tiptronic.

Con el Tiptronic se puede cambiar de marcha manualmente en los cambios automáticos. ▶

Al cambiar al programa Tiptronic se mantiene la marcha que esté engranada. Esto es así hasta que el sistema cambia automáticamente de marcha debido a la situación de marcha actual.

Utilizar el Tiptronic con la palanca selectora

- Partiendo de la posición **D/S**, mueva la palanca selectora hacia la derecha hasta la pista de selección Tiptronic.
- Para cambiar a una marcha más larga o más corta, empuje levemente la palanca selectora hacia delante (+) o hacia atrás (-) → fig. 109.

Al empujar levemente la palanca selectora en la pista de selección Tiptronic, no hay que presionar la tecla de bloqueo de la palanca selectora.

Utilizar el Tiptronic con las levas de cambio

- Tire de la leva derecha → fig. 110 hacia el volante para cambiar a una marcha más larga.
- Tire de la leva izquierda hacia el volante para cambiar a una marcha más corta.
- Para salir del programa Tiptronic, tire de la leva derecha hacia el volante durante 1 segundo aproximadamente.

Si no se accionan las levas durante algún tiempo y la palanca selectora no se encuentra en la pista de selección Tiptronic, se saldrá automáticamente del modo Tiptronic.

⚠ AVISO

- Al acelerar, el cambio pasa automáticamente a la marcha inmediatamente superior poco antes de que se alcance el régimen máximo de revoluciones permitido.
- Si se cambia manualmente a una marcha más corta, el cambio lo hará cuando ya no sea posible superar el régimen máximo de revoluciones del motor.

Conducir con cambio automático

📖 **Observe** ⚠ y ⚠ al inicio del capítulo en la página 137.

El cambio a una marcha más larga o más corta se realiza de modo automático.

Bajar pendientes

Cuanto más pronunciada sea la bajada, menor tendrá que ser la marcha seleccionada. Las marchas cortas aumentan el efecto de frenado del motor. No deje nunca rodar el vehículo pendiente abajo con la palanca selectora en la posición neutral **N**.

- Reduzca la velocidad.
- Partiendo de la posición **D/S**, mueva la palanca selectora hacia la derecha hasta la pista de selección Tiptronic.
- Empuje la palanca suavemente hacia atrás para reducir de marcha.
- **O BIEN:** reduzca de marcha con las levas de cambio situadas en el volante → pág. 141.

Detenerse e iniciar la marcha cuesta arriba

Cuanto más pronunciada sea la subida, más corta tendrá que ser la marcha seleccionada.

Cuando se detenga cuesta arriba con una relación de marchas conectada, evite siempre que el vehículo se vaya hacia atrás pisando el pedal del freno o accionando el freno de mano. No suelte el pedal del freno ni el freno de mano hasta que no inicie la marcha → ⚠.

Kick-down

La función kick-down posibilita una aceleración máxima con la palanca selectora en la posición **D/S** o Tiptronic.

Pisando el acelerador a fondo, el cambio automático reduce a una marcha más corta en función de la velocidad y del régimen del motor. De este modo se aprovecha la máxima aceleración del vehículo → ⚠.

Cuando se pisa el acelerador a fondo (kick-down), el cambio automático a la marcha inmediatamente superior solo se efectúa una vez alcanzado el régimen máximo prefijado del motor.

En los vehículos con selección del perfil de conducción (Driving Mode Selection), cuando está seleccionado el perfil **Eco** → pág. 147 y se pisa el acelerador a fondo más allá del punto de resistencia, la potencia del motor se regula automáticamente de modo que el vehículo acelere al máximo.

Programa de control de salida

En vehículos con cambio de doble embrague DSG®, el programa de control de salida permite una aceleración máxima desde parado. ▶

- Desconecte el ASR → pág. 178.
- Pise el pedal del freno con el pie izquierdo y manténgalo pisado.
- Sitúe la palanca selectora en la posición **D/S** y seleccione el programa de conducción **S** o lleve la palanca a la posición Tiptronic o, si el vehículo cuenta con selección del perfil de conducción (Driving Mode Selection), seleccione el perfil **Sport** → pág. 147.
- Pise el acelerador con el pie derecho hasta que el régimen del motor alcance las 3200 rpm aprox.
- Retire el pie izquierdo del freno → ⚠. El vehículo arrancará con la aceleración máxima.
- ¡Vuelva a conectar el ASR después de la aceleración!

⚠ ADVERTENCIA

Una aceleración rápida puede provocar la pérdida de tracción y que el vehículo patine, sobre todo en calzadas resbaladizas. Esto podría provocar la pérdida del control del vehículo, accidentes y lesiones graves.

- Adapte siempre el estilo de conducción a la circulación.
- No acelere nunca a fondo (kick-down) o de forma brusca si las condiciones de visibilidad, climatológicas, de la calzada y del tráfico no lo permiten, o si pone en peligro a otros usuarios de la vía con esta aceleración y este estilo de conducción.
- Tenga en cuenta que las ruedas motrices y, por lo tanto, el vehículo pueden patinar cuando el ASR está desconectado, especialmente cuando la calzada está resbaladiza.
- Tras la aceleración vuelva a conectar el ASR.

ⓘ AVISO

- Cuando se detenga cuesta arriba con una relación de marchas engranada, no pise el acelerador para evitar que el vehículo se vaya hacia atrás. El cambio automático podría sobrecalentarse y resultar dañado.
- No permita nunca que el vehículo se desplace con la palanca selectora en la posición **N**, sobre todo cuando el motor esté apagado. El cambio automático no se lubrica y puede resultar dañado.

- Cuando se acelera con el programa de control de salida, se solicitan mucho todas las piezas del vehículo. Esto puede provocar un desgaste mayor. ◀

Problemas y soluciones

📖 **Observe** ⚠ y ⓘ al inicio del capítulo en la página 137.

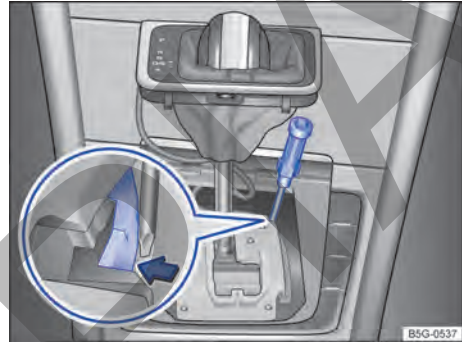

Fig. 111 Debajo de la cubierta de la corredera de la palanca selectora: desbloqueo de emergencia (variante 1).

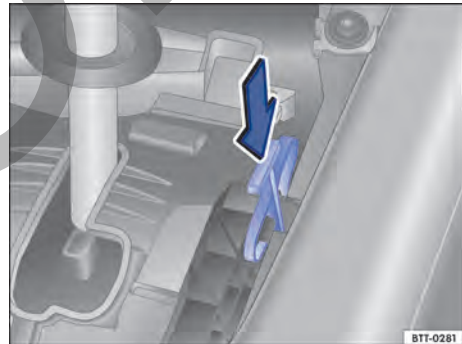

Fig. 112 Debajo de la cubierta de la corredera de la palanca selectora: desbloqueo de emergencia (variante 2).

🚫 El motor no se pone en marcha

El testigo de control se enciende en verde.

No ha pisado el pedal del freno, p. ej., al intentar cambiar la palanca selectora de posición.

- Para cambiar la palanca selectora de posición, pise el pedal del freno. ▶

La tecla de bloqueo impide iniciar la marcha

El testigo de control parpadea en verde.

La tecla de bloqueo de la palanca selectora no está encastrada.

- Encastre el bloqueo de la palanca selectora.

El bloqueo de la palanca selectora impide iniciar la marcha

El testigo de control parpadea en verde. Adicionalmente se muestra un mensaje informativo.

En raras ocasiones puede ocurrir que el bloqueo de la palanca selectora no encastre en los vehículos con cambio automático.

En ese caso se anula la tracción para impedir que el vehículo se ponga en movimiento accidentalmente.

- Pise el pedal del freno y suéltelo de nuevo.

Distancia al vehículo precedente demasiado corta

El testigo de advertencia se enciende en rojo.

Indicación de frenar del ACC → pág. 152

No se ha pisado el pedal del freno o no se ha pisado a fondo.

- ¡Frene inmediatamente!

El cambio se ha calentado excesivamente

El testigo de control se enciende en amarillo.

Adicionalmente puede sonar una señal acústica de advertencia. Dado el caso, en la pantalla del cuadro de instrumentos se muestra un mensaje al respecto.

El cambio automático puede calentarse excesivamente si, por ejemplo, se inicia la marcha repetidamente, se deja que el vehículo avance lentamente durante mucho tiempo sin acelerar o se inicia la marcha y se frena continuamente en situaciones de tráfico denso.

- ¡No continúe la marcha!

- Deje que el cambio se enfríe con la palanca selectora en la posición **P** → .
- Si el testigo de control no se apaga, no continúe la marcha.
- Solicite la ayuda de personal especializado. De lo contrario pueden producirse daños considerables en el cambio.

Desbloqueo de emergencia de la palanca selectora

Si en caso de falta de corriente, p. ej., por estar descargada la batería de 12 voltios, es necesario remolcar el vehículo, habrá que realizar un desbloqueo de emergencia de la palanca selectora. Para ello solicite la ayuda de personal especializado.

El desbloqueo de emergencia se encuentra debajo de la cubierta de la corredera de la palanca selectora.

Desmontar la cubierta de la corredera de la palanca selectora:

- Ponga el freno de mano o inmovilice el vehículo de otro modo para que no pueda desplazarse.
- Desconecte el encendido.
- Tire de la cubierta, por la zona del guardapolvo de la palanca selectora, hacia arriba y con cuidado junto con los cables eléctricos que lleve conectados → [fig. 111](#).
- Vuelva la cubierta hacia arriba por encima de la palanca selectora → .

En función del equipamiento puede haber desbloques de emergencia diferentes:

- Con la hoja plana del destornillador de las herramientas de a bordo, presione la palanca de desbloqueo con cuidado en el sentido de la flecha y manténgala en esta posición → [fig. 111](#) (variante 1) o presione la palanca de desbloqueo en el sentido de la flecha y manténgala en esta posición → [fig. 112](#) (variante 2).
- Pulse la tecla de bloqueo situada en la parte delantera del pomo de la palanca selectora y sitúe esta en la posición **N**.
- Después del desbloqueo de emergencia, encaje la cubierta con cuidado en la consola central asegurándose de que los cables queden en la posición correcta.

Programa de emergencia

Si aparecen destacadas todas las posiciones de la palanca selectora en la pantalla del cuadro de instrumentos con un fondo claro, significa que hay alguna anomalía en el sistema. El cambio automático funciona entonces en un programa de emergencia. En el programa de emergencia aún se puede circular con el vehículo, pero a una velocidad baja y no en todas las marchas. ▶

Si el vehículo va equipado con cambio automático, es posible que en algunos casos **no se pueda utilizar la marcha atrás**.

En cualquier caso, acuda inmediatamente a un taller especializado y solicite que se revise el cambio automático.

El vehículo no se mueve a pesar de estar seleccionada una relación de marchas

Si el vehículo no se mueve en la dirección deseada, puede que la relación de marchas no esté engranada correctamente por parte del sistema.

- Pise el pedal del freno y vuelva a seleccionar la relación de marchas.
- Si el vehículo sigue sin moverse en la dirección deseada, hay una avería en el sistema. Solicite la ayuda de personal especializado y encargue que se revise el sistema.

⚠ ADVERTENCIA

No retire nunca la palanca selectora de la posición **P** si no está puesto el freno de mano. De lo contrario, si el vehículo se encontrara en una pendiente, podría ponerse en movimiento de forma imprevista y provocar un accidente y lesiones graves.

! AVISO

Si el vehículo se desplaza con el motor apagado y la palanca selectora en la posición **N** durante bastante tiempo o a una velocidad elevada, p. ej., al ser remolcado, el cambio automático sufrirá daños.

! AVISO

- La primera vez que se indique que el cambio se ha sobrecalentado, detenga el vehículo de forma segura o circule a más de 20 km/h (12 mph).
- Si el mensaje y la señal de advertencia acústica se repiten aproximadamente cada 10 segundos, detenga el vehículo inmediatamente de forma segura y apague el motor. Espere a que se enfríe el cambio.
- Para evitar daños en el cambio, no continúe la marcha hasta que no haya dejado de sonar la advertencia acústica. Mientras el cambio esté sobrecalentado, evite iniciar continuamente la marcha y avanzar a velocidad de peatón. <

Asistente de arranque en pendiente

El asistente de arranque en pendiente ayuda a iniciar la marcha cuesta arriba manteniendo el vehículo detenido de forma activa.

El asistente de arranque en pendiente se conecta automáticamente si se cumplen las siguientes condiciones

- Se mantiene el vehículo **detenido** con el pedal del freno en una subida hasta iniciar la marcha.
- El motor gira correctamente.
- *Vehículos con cambio manual:* El pedal del embrague está pisado a fondo y está engranada la **1ª marcha** si se sube la pendiente marcha adelante o la marcha atrás **R** si se sube la pendiente marcha atrás.
- *Vehículos con cambio automático:* La palanca selectora está en la posición **R** o **D/S**.
- *Vehículos con cambio manual:* Para iniciar la marcha, retire el pie del pedal del freno, suelte al mismo tiempo el pedal del embrague (embrague) y acelere. **Al embragar, el freno se suelta progresivamente.** Si no acelera inmediatamente, el freno deja de actuar automáticamente tras unos segundos.
- *Vehículos con cambio automático:* Para iniciar la marcha, retire el pie del pedal del freno y acelere inmediatamente. **Al iniciar la marcha, el freno se suelta progresivamente.**

El asistente de arranque en pendiente se desconecta inmediatamente:

- Si deja de cumplirse alguna de las condiciones citadas en la pág. 144, *El asistente de arranque en pendiente se conecta automáticamente si se cumplen las siguientes condiciones.*
- Si el motor marcha de forma irregular o anómala.
- Si se apaga o se cala el motor.
- *Vehículos con cambio automático:* Si la palanca selectora se encuentra en la posición neutral **N**.
- *Vehículos con cambio automático:* Si alguno de los neumáticos solo tiene un contacto mínimo con el suelo, p. ej., en caso de un cruce de ejes. <

Función de asistencia en descenso

En los vehículos con cambio automático, la función de asistencia en descenso ayuda a frenar al bajar una pendiente → ⚠. Para ello, esta función aprovecha el freno motor.

El cambio automático selecciona la marcha óptima en función de la pendiente existente y de la velocidad a la que se circule. Para ello, la palanca selectora tiene que encontrarse en la posición **D/S**. En el modo Tiptronic la función de asistencia en descenso **no** está activa.

Como la función de asistencia en descenso solo puede reducir como máximo a 3ª marcha, puede que sea necesario pasar al modo Tiptronic al descender tramos muy escarpados. Una vez en el modo Tiptronic, cambie manualmente a 1ª o 2ª marcha para aprovechar el freno motor y aliviar los frenos.

Cuando la función de asistencia en descenso está activa, el sistema Start-Stop se desconecta automáticamente.

La función de asistencia en descenso se activa automáticamente:

- Si la pendiente es superior al 6 % aprox.
- **Y:** si la palanca selectora se encuentra en la posición **D/S**.
- **Adicionalmente si el regulador de velocidad (GRA) o el control de crucero adaptativo (ACC) está desconectado:** si la velocidad es inferior a aprox. 80 km/h (50 mph) **o bien** si se pisa el freno.
- **Adicionalmente si el regulador de velocidad (GRA) o el control de crucero adaptativo (ACC) está activo:** si se excede la velocidad guardada.

La función de asistencia en descenso se desactiva automáticamente:

- Si la pendiente disminuye.
- **O BIEN:** si el cambio pasa a una marcha superior porque el régimen del motor es superior a aprox. 4500 rpm.
- **O bien, adicionalmente con el regulador de velocidad (GRA) o el control de crucero adaptativo (ACC) activo:** si se puede mantener la velocidad guardada.

⚠ ADVERTENCIA

La tecnología inteligente de la función de asistencia en descenso no puede salvar los límites impuestos por las leyes físicas y únicamente funciona dentro de los límites del sistema. No permita nunca que el mayor confort que proporcionan los asistentes de arranque le induzca a correr ningún riesgo que comprometa la seguridad.

- Cualquier movimiento accidental del vehículo puede causar lesiones graves.
- La función de asistencia en descenso no puede reemplazar la atención del conductor.
- Adapte siempre la velocidad y el estilo de conducción a las condiciones de visibilidad, climatológicas, de la calzada y del tráfico.
- La función de asistencia en descenso no siempre puede mantener el vehículo detenido en una subida o frenarlo lo suficiente cuesta abajo, p. ej., en superficies resbaladizas o congeladas.

⚠ ADVERTENCIA

Esté siempre preparado para frenar. De no ser así, podrían producirse accidentes y lesiones.

- La función de asistencia en descenso es solo una función auxiliar que no siempre puede frenar el vehículo lo suficiente al bajar una pendiente.
- La velocidad del vehículo puede aumentar pese a la intervención de la función de asistencia en descenso.

Dirección

Información relativa a la dirección del vehículo

Para dificultar el robo del vehículo, bloquee siempre la dirección antes de abandonarlo.

La dirección

La dirección asistida no es hidráulica, sino electromecánica. La ventaja de esta dirección es que no necesita tubos flexibles hidráulicos, aceite hidráulico, bomba, filtro ni otros componentes. El sistema electromecánico ahorra combustible.

Mientras que un sistema hidráulico necesita una presión continua de aceite, la dirección electro-mecánica solo necesita energía cuando se utiliza.

Vehículos con función de desplazamiento por inercia Eco: La dirección asistida también funciona durante la marcha con el motor apagado → ⚠.

En vehículos con selección del perfil de conducción, el perfil seleccionado puede influir en el comportamiento de la dirección asistida.

Bloqueo electrónico de la columna de dirección en vehículos con pulsador de encendido y arranque

La columna de dirección se bloquea al abrir la puerta del conductor con el encendido desconectado. Para ello el vehículo tiene que estar detenido y, dado el caso, la palanca selectora en la posición P.

Si primero se abre la puerta del conductor y después se desconecta el encendido, el bloqueo electrónico de la columna de dirección se activa con la llave del vehículo o el sensor de la manilla de la puerta.

Bloqueo mecánico de la columna de dirección (bloqueo de la dirección) en vehículos con cerradura de encendido

La columna de dirección se bloquea extrayendo la llave de la cerradura de encendido con el vehículo detenido. Gire un poco el volante hasta que oiga que el bloqueo de la dirección ha encastrado.

Para desbloquear la dirección, introduzca la llave del vehículo en la cerradura de encendido. Gire un poco el volante para facilitar que el bloqueo se suelte. Mantenga el volante en esta posición y conecte el encendido.

Dirección electromecánica

En vehículos con dirección electromecánica, la dirección asistida se ajusta automáticamente en función de la velocidad a la que se circule, del par de giro del volante y de la orientación de las ruedas. La dirección electromecánica solo funciona con el motor en marcha.

Si la dirección asistida no funciona correctamente o no funciona en absoluto, se tendrá que aplicar bastante más fuerza de lo habitual para mover el volante.

Ayuda al control de la dirección

La ayuda al control de la dirección asiste al conductor en situaciones de marcha críticas. Al contravolantear le ayuda aumentando la fuerza aplicada sobre el volante → ⚠.

Dirección progresiva

En función del equipamiento, la dirección progresiva puede adaptar la dureza de la dirección a la situación de marcha. La dirección progresiva solo funciona con el motor en marcha.

En el *tráfico urbano*, no es necesario mover tanto el volante al aparcar, maniobrar o realizar giros muy cerrados.

En *carretera* o *autovía*, la dirección progresiva transmite, p. ej., en las curvas, una sensación al volante más deportiva, más directa y perceptiblemente más dinámica.

⚠ ADVERTENCIA

Si la dirección asistida no funciona, hay que ejercer mucha más fuerza para girar el volante, lo que puede dificultar el control del vehículo.

- En función del equipamiento, la dirección asistida solo funciona con el motor en marcha.
- No permita nunca que el vehículo se desplace con el motor apagado.
- No extraiga nunca la llave de la cerradura de encendido cuando el vehículo esté en movimiento. El bloqueo de la columna de dirección se podría encastrar y no sería posible controlar el vehículo.

⚠ ADVERTENCIA

La ayuda al control de la dirección asiste al conductor, junto con el ESC, para controlar la dirección del vehículo en situaciones de marcha críticas. Sin embargo, es el conductor quien tiene que controlar la dirección del vehículo en todo momento. La ayuda al control de la dirección no lo hace.

⚠ AVISO

Si hay que remolcar el vehículo, deje el encendido conectado para que no se bloquee el volante y funcionen los intermitentes, la bocina y el limpia-lavacristales. ◀

Problemas y soluciones

Se necesita más fuerza para mover el volante

El testigo de control se enciende en amarillo.

- Encargue inmediatamente una revisión de la dirección a un taller especializado.
- Si el testigo de advertencia amarillo no se enciende de nuevo tras volver a poner el motor en marcha y realizar un pequeño recorrido, **no** es necesario que acuda a un taller especializado.
- Si el testigo de advertencia amarillo no se enciende de nuevo tras volver a poner el motor en marcha y realizar un pequeño recorrido, **no** es necesario que acuda a un taller especializado.

Hay una avería en la dirección

El testigo de control se enciende en amarillo.

La batería de 12 voltios ha estado desembornada.

- Realice un recorrido corto a 15-20 km/h (9-12 mph).

Si el testigo de advertencia amarillo sigue encendido tras volver a poner el motor en marcha, encargue inmediatamente una revisión de la dirección a un taller especializado.

Hay una avería en la dirección

El testigo de control parpadea en amarillo.

- Gire un poco el volante hacia uno y otro lado.
- Desconecte el encendido y vuelva a conectarlo.
- Tenga en cuenta los mensajes de la pantalla del cuadro de instrumentos.
- **No continúe la marcha si** el testigo de control sigue parpadeando tras conectar el encendido.
- Solicite la ayuda de personal especializado.

La columna de dirección no se desbloquea o no se bloquea

El testigo de control parpadea en amarillo.

Dado el caso, tenga en cuenta los mensajes que se muestren en la pantalla del cuadro de instrumentos.

- Desconecte el encendido y vuelva a conectarlo.
- **No continúe la marcha si** la columna de dirección sigue bloqueada tras conectar el encendido.
- Solicite la ayuda de personal especializado.

Se necesita más fuerza para mover el volante

El testigo de advertencia se enciende en rojo.

La dirección electromecánica no funciona.

- **¡No continúe la marcha!**
- Solicite la ayuda de personal especializado.

No se puede desbloquear la columna de dirección

El testigo de control parpadea en rojo.

Hay una avería en el bloqueo electrónico de la columna de dirección.

- **¡No continúe la marcha!**
- Solicite la ayuda de personal especializado.

Selección del perfil de conducción

Introducción al tema

La selección del perfil de conducción incluye perfiles de conducción ajustados de fábrica que influyen de diferente manera en la configuración del vehículo. Hay disponible un perfil de conducción individual mediante el cual se puede ajustar una configuración propia del vehículo.

En función del equipamiento del vehículo, se pueden seleccionar diversos perfiles de conducción. El grado de influencia de la configuración del vehículo en los distintos perfiles de conducción depende del equipamiento del vehículo.

Se puede cambiar de perfil de conducción tanto con el vehículo detenido como durante la marcha → . Tras seleccionar un perfil de conducción, el vehículo, excepto el motor, se configura ►

inmediatamente conforme al nuevo perfil. Cuando el tráfico lo permita, retire brevemente el pie del acelerador para que el perfil de conducción seleccionado se active también para el motor.

⚠ ADVERTENCIA

Ajustar el perfil de conducción durante la marcha puede distraer la atención del tráfico y provocar accidentes.

 Algunos ajustes se pueden guardar en las cuentas de usuario de la función de personalización y se modifican al cambiar de cuenta de usuario → pág. 36.

Ajustar el perfil de conducción





 **Observe**  al inicio del capítulo en la página 148.



Fig. 113 En la parte inferior de la consola central: tecla de selección del perfil de conducción.

Seleccionar un perfil de conducción

- Conecte el encendido.
- Pulse la tecla de selección del perfil de conducción  → fig. 113.
- Pulse el botón de función  del sistema de infotainment para que se muestre más información sobre el perfil de conducción que está activo.
- Pulse el botón de función del perfil de conducción deseado.
- **O BIEN:** pulse de nuevo la tecla de selección del perfil de conducción  → fig. 113 para seleccionar el siguiente perfil de conducción.

Cuando está seleccionado el perfil **Normal**, el diodo luminoso (LED) de la tecla de selección del perfil de conducción permanece apagado.

Tras desconectar el encendido, el perfil de conducción ajustado y los ajustes individuales permanecen seleccionados.

Los perfiles de conducción **Sport** y **Eco** también permanecen seleccionados tras desconectar el encendido. Sin embargo, algunos ajustes del motor o del cambio automático pueden cambiar al perfil **Normal** al volver a conectar el encendido.

Para volver a activar las funciones deportivas, seleccione de nuevo el perfil **Sport** o empuje ligeramente la palanca selectora del cambio automático hacia atrás para seleccionar el programa de conducción **S**. Para volver a activar las funciones ecológicas, seleccione de nuevo el perfil **Eco**.

Situaciones de marcha aconsejadas en función del perfil de conducción

- **Eco:** Configura el vehículo para un consumo bajo y ayuda al conductor a adoptar un estilo de conducción que ahorre combustible. En el perfil **Eco** está disponible la función de desplazamiento por inercia.
- **Comfort:** El perfil de conducción **Comfort** solo está disponible en vehículos con suspensión adaptativa (DCC). Este perfil ajusta una configuración orientada al confort y es apropiado para tramos en mal estado o para trayectos largos por autovía.
- **Normal:** Configuración intermedia, apta, por ejemplo, para el uso diario.
- **Sport:** Le proporciona al conductor una sensación de conducción deportiva.
- **Individual:** Se pueden adaptar determinados sistemas a las preferencias personales → pág. 149.

Influencia de los perfiles de conducción en la configuración del vehículo

- Suspensión adaptativa (DCC)
- Dirección
- Propulsión (motor y cambio)
- Control de crucero adaptativo (ACC)
- Luz de curva dinámica y asistente dinámico de luz de carretera (Dynamic Light Assist)
- Climatizador
- Protección de ocupantes proactiva
- Sonido del motor

⚠ ADVERTENCIA

Cuando se modifica el perfil de conducción, pueden cambiar las propiedades de marcha. No permita nunca que la selección del perfil de conducción le induzca a correr ningún riesgo que comprometa la seguridad.

- Adapte siempre la velocidad y el estilo de conducción a las condiciones de visibilidad, climatológicas, de la calzada y del tráfico.

 En los vehículos con cambio automático, al seleccionar el perfil de conducción **Sport** o **Race** se cambia automáticamente al programa de conducción **S**. En el perfil de conducción **Eco** se cambia automáticamente al programa de conducción **D**.



 En los perfiles de conducción **Sport**, **Race** o **Individual** (menú **Motor**, ajuste **Sport**) y en el programa de conducción **S**, el sistema Start-Stop está desconectado.

 Independientemente de la selección del perfil de conducción, el conductor puede modificar determinadas funciones del vehículo. Así, por ejemplo, en el perfil de conducción **Eco** se puede cambiar al programa de conducción **S**.

Adaptar el perfil de conducción a las preferencias personales

 **Observe**  al inicio del capítulo en la página 148.

Seleccionar el perfil de conducción Individual

- Conecte el encendido.
- Encienda el sistema de infotainment.
- Pulse la tecla de selección del perfil de conducción  y pulse el botón de función  del sistema de infotainment.
- Pulse el botón de función  para abrir el menú **Individual**.

⚠ ADVERTENCIA

Cualquier distracción del conductor puede dar lugar a un accidente y a que se produzcan lesiones. Manejar el sistema de infotainment puede distraer la atención del tráfico.

Problemas y soluciones

 **Observe**  al inicio del capítulo en la página 148.

Avería en la suspensión adaptativa (DCC)

El testigo de control se enciende en amarillo.

En la pantalla del cuadro de instrumentos aparece el mensaje **Avería: Amortiguación**.

- Acuda a un taller especializado y solicite que se revise el sistema.

Sistemas de asistencia al conductor

Regulador de velocidad (GRA)

Introducción al tema

El regulador de velocidad (GRA) ayuda a mantener constante una velocidad ajustada por usted.

Rango de velocidades

El GRA está disponible en trayectos marcha adelante a partir de los 20 km/h (15 mph) aprox.

Conducir con el GRA

La velocidad guardada se puede exceder en todo momento, p. ej., para adelantar. La regulación se interrumpe durante el tiempo que dure la aceleración y se retoma a continuación con la velocidad que esté guardada.

Cómo se maneja el regulador de velocidad (GRA)

En función del equipamiento, el GRA se puede manejar mediante la palanca de los intermitentes → pág. 151 o el volante multifunción → pág. 151.

Indicaciones en la pantalla

Cuando el GRA está conectado, en la pantalla del cuadro de instrumentos se muestra la velocidad guardada y el estado del sistema:

 En pequeño o en gris: el GRA no está regulando. En grande o en blanco: el GRA está regulando.

Si no hay ninguna velocidad guardada, en la pantalla del cuadro de instrumentos aparece --- en vez de la velocidad.

Cambiar de marchas

En cuanto se pisa el pedal del embrague se interrumpe la regulación y se retoma una vez realizado el cambio de marcha.

Bajar pendientes

Cuando se circula cuesta abajo, puede superarse la velocidad guardada debido a la pendiente.

Frene el vehículo pisando el pedal del freno y, dado el caso, reduzca de marcha.

⚠ ADVERTENCIA

Si no es posible circular con una distancia de seguridad suficiente y a una velocidad constante, la utilización del GRA puede provocar accidentes y se pueden producir lesiones graves.

- No utilice nunca el GRA en caso de tráfico denso, si no dispone de distancia suficiente, en tramos escarpados, con muchas curvas o resbaladizos (p. ej., en caso de nieve, hielo, lluvia o gravilla suelta), ni en vías inundadas.
- No utilice nunca el GRA campo a través ni en vías que no sean de piso firme.
- Adapte siempre la velocidad y la distancia de seguridad respecto al vehículo precedente en función de las condiciones de visibilidad, climatológicas, de la calzada y del tráfico.
- Tras su uso, desconecte siempre el GRA para evitar que se regule la velocidad sin que así se desee.
- Es peligroso utilizar una velocidad guardada con anterioridad cuando sea excesiva para las condiciones actuales de la calzada, del tráfico o climatológicas.
- En trayectos cuesta abajo, el GRA no puede mantener la velocidad constante. Esta puede aumentar debido al peso del vehículo. En este caso frene el vehículo pisando el pedal del freno.

Manejar el GRA con la palanca de los intermitentes

📖 Observe ⚠ al inicio del capítulo en la página 150.

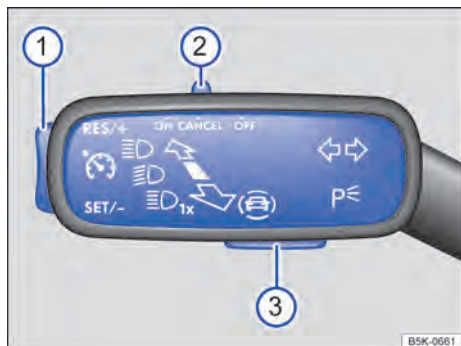

Fig. 114 En el lado izquierdo de la columna de dirección: mando y teclas para manejar el GRA.

Conectar

- Desplace el mando → fig. 114 ② a la posición **ON**.

No hay ninguna velocidad guardada y todavía no tiene lugar la regulación.

Iniciar la regulación

- Durante la marcha, pulse la tecla ① por la zona **SET/-**.

El GRA guarda y regula la velocidad actual.

Adicionalmente se enciende el testigo de control verde (🟢).

Ajustar la velocidad

Mientras el GRA regula se puede ajustar la velocidad guardada con la tecla ①:

RES/+ (brevemente) + 1 km/h (1 mph)

SET/- (brevemente) - 1 km/h (1 mph)

Mantenga pulsada la tecla ① para modificar ininterrumpidamente la velocidad guardada. El vehículo adapta la velocidad actual acelerando o dejando de acelerar. El vehículo no frena de forma activa.

Interrumpir la regulación

- Desplace el mando ② a la posición **CANCEL** o pise el pedal del freno.

La velocidad permanece guardada.

Retomar la regulación

- Pulse la tecla ① por la zona **RES/+**.

El GRA retoma la velocidad guardada y la regula.

Desconectar

- Desplace el mando ② a la posición **OFF**.

El GRA se desconecta y se borra la velocidad guardada.

Manejar el GRA con el volante multifunción

📖 Observe ⚠ al inicio del capítulo en la página 150.



Fig. 115 Lado izquierdo del volante multifunción: teclas para manejar el GRA.

Conectar

- Pulse la tecla (🟢).

No hay ninguna velocidad guardada y todavía no tiene lugar la regulación.

Iniciar la regulación

- Durante la marcha, pulse la tecla (SET).

El GRA guarda y regula la velocidad actual.

Adicionalmente se enciende el testigo de control verde (🟢).



Ajustar la velocidad

Mientras el GRA regula se puede ajustar la velocidad guardada:

(RES) + 1 km/h (1 mph)



(SET) - 1 km/h (1 mph)

- + 10 km/h (5 mph)
- 10 km/h (5 mph)

Mantenga pulsada la tecla  o  para modificar ininterrumpidamente la velocidad guardada.

El vehículo adapta la velocidad actual acelerando o dejando de acelerar. El vehículo no frena de forma activa.

Interrumpir la regulación

- Pulse brevemente la tecla  o . O en lugar de ello, pise el pedal del freno.

La velocidad permanece guardada.

Retomar la regulación

- Pulse la tecla .



El GRA retoma la velocidad guardada y la regula.

Desconectar

- Pulse prolongadamente la tecla .

El GRA se desconecta y se borra la velocidad guardada.

Problemas y soluciones

 **Observe**  al inicio del capítulo en la página 150.

Avería en el GRA

- Acuda a un taller especializado.

La regulación se interrumpe automáticamente

- Ha pisado el pedal del embrague durante un tiempo prolongado.
- El vehículo ha superado durante un tiempo prolongado la velocidad guardada.
- La palanca selectora no se encuentra en la posición **D/S**.
- Ha intervenido algún sistema de asistencia a la frenada, p. ej., el ASR o el ESC.
- El sistema de vigilancia Front Assist o la función de frenada de emergencia en ciudad han frenado el vehículo → pág. 157.
- Si el problema continúa, desconecte el GRA y acuda a un taller especializado.

Control de cruceo adaptativo (ACC)

Introducción al tema

El control de cruceo adaptativo (ACC = Adaptive Cruise Control) mantiene constante una velocidad ajustada por usted. Cuando el vehículo se acerca a un vehículo que circula por delante, el ACC adapta la velocidad automáticamente y mantiene así la distancia ajustada por usted.

Rango de velocidades

El ACC regula a velocidades comprendidas entre 30 km/h (20 mph) y 160 km/h (100 mph) o 210 km/h (130 mph). Este rango puede variar en función del mercado.

Conducir con el ACC

Puede anular la regulación del ACC en todo momento. Si frena, se interrumpe la regulación. Si acelera, se interrumpe la regulación durante el tiempo que dure la aceleración y se retoma a continuación.

Cómo saber si el vehículo dispone de ACC

El vehículo dispone de ACC si se pueden realizar ajustes para este sistema en el menú de los ajustes del vehículo del sistema de infotainment.

Si el vehículo dispone de ACC, el regulador de velocidad (GRA) no está disponible como sistema independiente.

Solicitud de frenar

Si la desaceleración automática del ACC no es suficiente, el sistema le solicita frenar adicionalmente mediante un mensaje en el cuadro de instrumentos. Además se enciende el testigo de advertencia rojo  y suena una señal de advertencia. ¡Frene inmediatamente!

Sensor de radar

 El ACC detecta la situación de marcha mediante un sensor de radar situado en la parte frontal del vehículo.

El alcance del sensor de radar es de aprox. 120 m. 

⚠ ADVERTENCIA

La tecnología inteligente del ACC no puede salvar los límites impuestos por las leyes físicas y solo funciona dentro de los límites del sistema. No permita nunca que el mayor confort que proporciona esta tecnología le induzca a correr ningún riesgo que comprometa la seguridad. Si se utiliza de forma negligente o involuntaria, se pueden producir accidentes y lesiones graves. El sistema no puede reemplazar la atención del conductor.

- Adapte siempre la velocidad y la distancia respecto al vehículo precedente en función de las condiciones de visibilidad, climatológicas, de la calzada y del tráfico.
- No utilice nunca el ACC en caso de mala visibilidad, en tramos escarpados, con muchas curvas o resbaladizos (p. ej., en caso de nieve, hielo, lluvia o gravilla suelta), ni en vías inundadas.
- No utilice nunca el ACC campo a través ni en vías que no sean de piso firme. El ACC se ha previsto solo para su uso en vías pavimentadas.
- El ACC no reacciona ante vehículos que estén detenidos.
- El ACC no reacciona ante personas o animales, ni ante vehículos que se crucen transversalmente o que se aproximen en dirección contraria por el mismo carril.
- Frene inmediatamente si el ACC no reduce la velocidad lo suficiente.
- Frene inmediatamente cuando se muestre una indicación de frenar en la pantalla del cuadro de instrumentos.
- Frene cuando, tras una indicación de frenar, el vehículo rueda sin que así se desee.
- Esté siempre preparado para regular usted mismo la velocidad.

Situaciones de marcha especiales

📖 Observe ⚠ al inicio del capítulo en la página 153.



Fig. 116 En la pantalla del cuadro de instrumentos: vehículo detectado que circula más lentamente que el propio por el carril izquierdo (representación esquemática).

Adelantamientos

Cuando conecta el intermitente izquierdo (o el derecho en caso de circulación por la izquierda) para adelantar, el ACC acelera el vehículo y reduce la distancia respecto al vehículo precedente sin superar la velocidad ajustada por usted.

Si el ACC no detecta ningún vehículo que circule por delante tras cambiar de carril, acelera el vehículo hasta alcanzar la velocidad ajustada.

Tráfico denso con paradas intermitentes

Si el vehículo está equipado con cambio automático, el ACC puede frenarlo hasta detenerlo y mantenerlo detenido. El ACC permanece activo y en la pantalla del cuadro de instrumentos aparece durante algunos segundos **ACC listo p. arranc.** En este tiempo el vehículo inicia la marcha automáticamente si el vehículo precedente la inicia (en función del equipamiento y no disponible en todos los países).

Prolongar o activar de nuevo la función de inicio automático de la marcha:

- Pulse la tecla **RES**.

Iniciar la marcha una vez desactivada la función de inicio automático de la marcha y una vez se ha alejado el vehículo que circula por delante:

- Pulse la tecla **RES** o pise el pedal del acelerador brevemente.

El ACC no permanece activo en los siguientes casos:

- La fase de detención dura más de aprox. 3 minutos.
- Se abre una puerta del vehículo.
- Se desconecta el encendido.

Evitar adelantamientos por la derecha (o por la izquierda en caso de circulación por la izquierda)

Cuando el ACC detecta un vehículo que circula más lentamente que el suyo por el carril izquierdo (o por el carril derecho en caso de circulación por la izquierda), el ACC frena suavemente, dentro de las limitaciones del sistema, y evita así un adelantamiento no permitido → [fig. 116](#). Esta función está activa a partir de una velocidad de aprox 80 km/h (50 mph), aunque no está disponible en todos los países.

⚠ ADVERTENCIA

Si en la pantalla del cuadro de instrumentos aparece el mensaje ACC listo p. arranc. y el vehículo precedente se pone en movimiento, su vehículo iniciará la marcha automáticamente. En este caso, es posible que el sensor de radar no detecte obstáculos que pudieran encontrarse en la vía. Esto puede provocar accidentes y lesiones graves.

- Compruebe la vía antes de cada inicio de la marcha y, en caso necesario, frene usted el vehículo.

Limitaciones del ACC

📖 **Observe** ⚠ al inicio del capítulo en la página 153.

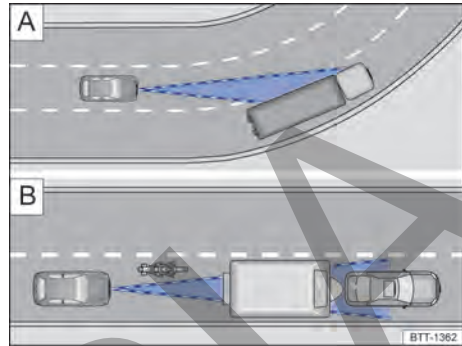

Fig. 117 A) Tramo en curva. B) Vehículos fuera del radio de acción del sensor de radar.

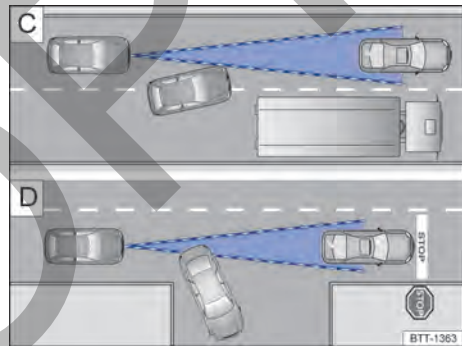

Fig. 118 C) Cambio de carril. D) Vehículo girando y otro detenido.

No utilizar el ACC en los siguientes casos

Por causas del sistema, el ACC no es apropiado para las siguientes situaciones de marcha. Interrumpa la regulación → ⚠ en *Introducción al tema* de la pág. 153:

- En caso de lluvia intensa, nieve o neblina de agua intensa.
- Al atravesar túneles.
- En tramos en obras.
- En trayectos con curvas, p. ej., por carreteras de montaña.
- En trayectos campo a través.
- En aparcamientos cubiertos.

- En vías con objetos de metal integrados, p. ej., vías de tren o de tranvía.
- En vías con gravilla suelta.
- *Vehículos sin función para evitar adelantamientos por la derecha*: En vías de varios carriles cuando otros vehículos circulen más lentos por el carril de adelantamiento.

Reacción con retraso

Cuando el sensor de radar está expuesto a condiciones medioambientales que perjudican su funcionamiento, puede que el sistema detecte este hecho con retraso. Por ello puede que se muestren con retraso las limitaciones de funcionamiento que pudiera haber al inicio de la marcha y durante la misma → **▲** en *Introducción al tema* de la pág. 153.

Objetos que no se detectan

El sensor de radar únicamente detecta vehículos que se muevan en el mismo sentido. No detecta:

- Personas
- Animales
- Vehículos detenidos
- Vehículos que circulan en sentido contrario o que se cruzan transversalmente
- Otros obstáculos inmóviles

Si, p. ej., un vehículo detectado por el ACC gira o se aparta y delante del mismo se encuentra un vehículo detenido, el ACC no reaccionará ante este último → **fig. 118 [D]**.

Curvas

El sensor de radar mide siempre en línea recta. Por ello, en las curvas pronunciadas puede que detecte vehículos erróneamente o que no detecte vehículos que circulen por delante → **fig. 117 [A]**.

Vehículos fuera de la zona del sensor

En las siguientes situaciones de marcha el ACC no puede reaccionar o puede que lo haga con retraso o inoportunamente:

- En caso de vehículos que circulen fuera de la zona del sensor a poca distancia de su vehículo, p. ej., motocicletas → **fig. 117 [B]**.
- En caso de vehículos que cambien al carril por donde usted circula a muy poca distancia del vehículo → **fig. 118 [C]**.
- En caso de vehículos con accesorios que sobresalgan del vehículo.

⚠ ADVERTENCIA

Si utiliza el ACC en las situaciones mencionadas, se pueden producir accidentes y lesiones graves, y podría cometer infracciones legales.

Conectar y desconectar el ACC

📖 **Observe** **▲** al inicio del capítulo en la página 153.



Fig. 119 Lado izquierdo del volante multifunción: teclas para manejar el ACC.

Conectar el ACC

- Pulse la tecla **[ACC]**.

El testigo de control **[ACC]** se enciende en gris; el ACC no regula.

Iniciar la regulación

- Durante la regulación, pulse la tecla **[SET]**.

El ACC guarda la velocidad actual y mantiene la distancia ajustada. Si la velocidad actual se encuentra fuera del rango de velocidades predefinido, el ACC ajusta la velocidad mínima (si se circula lentamente) o la velocidad máxima (si se circula rápidamente).

En función de la situación de marcha en cuestión, se encienden los siguientes testigos de control:

- [ACC]** El ACC está regulando.
- [ACC]** No se detecta ningún vehículo por delante.
- [ACC]** Se ha detectado un vehículo que circula por delante (en blanco).

Interrumpir la regulación

- Pulse brevemente la tecla  o pise el pedal del freno.

El testigo de control  se enciende en gris; la velocidad y la distancia permanecen guardadas.

Si se desconecta la regulación antipatinaje en aceleración (ASR), la regulación se interrumpe automáticamente.

Retomar la regulación

- Pulse la tecla .

El ACC toma la velocidad y la distancia ajustadas por último. En la pantalla del cuadro de instrumentos se muestra la velocidad ajustada y se enciende el testigo de control  en verde.

Desconectar el ACC

- Pulse prolongadamente la tecla .

Se borra la velocidad ajustada.

Cambiar al limitador de velocidad

- Pulse la tecla .

El ACC se desconecta.

Ajustar el ACC





 **Observe**  al inicio del capítulo en la página 153.



Fig. 120 En la pantalla del cuadro de instrumentos: ajustar la distancia (representación esquemática, el ACC regula).

Ajustar la distancia

Puede ajustar la distancia en 5 niveles, de muy corta a muy amplia:

- Pulse la tecla , a continuación, la tecla .
- Como alternativa, pulse la tecla  tantas veces como sean necesarias hasta ajustar la distancia deseada.





En la pantalla del cuadro de instrumentos se muestra el nivel ajustado → [fig. 120](#) . Tenga en cuenta las disposiciones legales sobre la distancia mínima de seguridad del país en cuestión.

Puede ajustar la distancia, que debe estar ajustada antes del comienzo de la regulación, en el menú de los ajustes del vehículo del sistema de infotainment.

Cuando el ACC no regula, la distancia ajustada y el vehículo no aparecen destacados en la pantalla del cuadro de instrumentos.

Ajustar la velocidad

Puede ajustar la velocidad guardada, dentro del rango de velocidades predefinido, mediante las teclas del volante multifunción como sigue:

-  + 1 km/h (1 mph)
-  - 1 km/h (1 mph)
-  + 10 km/h (5 mph)
-  - 10 km/h (5 mph)

Mantenga pulsada la tecla correspondiente para modificar ininterrumpidamente la velocidad guardada.

Ajustar el comportamiento de regulación

Puede ajustar una regulación más deportiva del ACC:

- *Vehículos con selección del perfil de conducción:*
Ajuste el perfil de conducción deseado.
- *Vehículos sin selección del perfil de conducción:*
Ajuste el programa de conducción deseado en el menú de los ajustes del vehículo del sistema de infotainment.

ADVERTENCIA

Si se supera la distancia mínima respecto al vehículo precedente y la diferencia de velocidad entre ambos vehículos es tan grande que la reducción de la velocidad por parte del ACC no es suficiente, existe peligro de colisión por alcance. Además, la distancia de frenado se prolonga en caso de lluvia y cuando las calzadas presentan condiciones invernales.

- Puede que el ACC no detecte correctamente todas las situaciones de marcha. ▶

- Esté siempre preparado para frenar usted mismo el vehículo.
- Cuando pisa el pedal del acelerador, anula la regulación de la velocidad y de la distancia. En este caso el ACC no frena automáticamente.
- Respete las disposiciones del país correspondiente relativas a la distancia mínima de seguridad.
- En caso de lluvia, nieve o mala visibilidad, ajuste siempre una distancia mayor.



Algunos ajustes se pueden guardar en las cuentas de usuario de la función de personalización y cambian automáticamente al cambiar de cuenta de usuario → pág. 36.

Problemas y soluciones

📖 **Observe** ⚠️ al inicio del capítulo en la página 153.



El ACC no está disponible

El testigo de control se enciende en amarillo.

- El sensor de radar está sucio. Limpie el sensor de radar → pág. 282.
- La visibilidad del sensor de radar está merma- da por factores meteorológicos, p. ej., nieve, o por restos de detergente o algún recubrimien- to. Limpie el sensor de radar → pág. 282.
- La visibilidad del sensor de radar está merma- da por accesorios, marcos embellecedores pa- ra soportes de matrícula o adhesivos. Deje li- bre la zona alrededor del sensor de radar.
- El sensor de radar se ha desajustado o dañado, p. ej., a causa de algún daño en la parte frontal del vehículo. Compruebe si hay algún daño vi- sible → pág. 289.
- Hay una avería o un defecto. Apague el motor y vuelva a ponerlo en marcha.
- Se han realizado modificaciones estructurales en la parte frontal del vehículo.
- No se está utilizando el emblema original de Volkswagen.
- Si el problema continúa, acuda a un taller es- pecializado.

El ACC no funciona de la manera esperada

- El sensor de radar está sucio. Limpie el sensor de radar → pág. 282.
- Se exceden los límites del sistema → pág. 154.
- Los frenos se han sobrecalentado, la regula- ción se ha interrumpido automáticamente. Es- pere a que se enfríen los frenos y compruebe de nuevo el funcionamiento.
- Si el problema continúa, acuda a un taller es- pecializado.

No se puede iniciar la regulación

Asegúrese de que se cumplan los siguientes re- quisitos:

- ◀ – Está engranada una marcha hacia delante su- perior a la 1ª (en caso de cambio manual) o la palanca selectora se encuentra en la posición D/S o en la pista de selección Tiptronic.
- La velocidad es superior a 25 km/h (16 mph) en vehículos con cambio manual.
- Las luces de freno del vehículo funcionan per- fectamente.
- El ESC no está regulando.
- El pedal del freno no está pisado.

Ruidos inusuales durante la frenada automática

- Estos ruidos son normales y no son indicio de ninguna anomalía. ▶

Sistema de vigilancia Front Assist



Introducción al tema

El sistema de vigilancia Front Assist con función de frenada de emergencia en ciudad y sistema de detección de peatones incluidos puede ayudar a evitar accidentes.

El Front Assist puede, dentro de las limitaciones del sistema, advertir al conductor en caso de pe- ligro de colisión, preparar el vehículo para una frenada de emergencia, asistir al conductor al ▶

frenar y provocar una frenada automática. El momento de la advertencia varía en función de la situación del tráfico y del comportamiento del conductor.

El Front Assist no puede reemplazar la atención del conductor.

Conducir con el Front Assist

Puede interrumpir las intervenciones automáticas del Front Assist en los frenos moviendo el volante o pisando el acelerador.

Frenada automática

El Front Assist puede decelerar el vehículo hasta detenerlo por completo. A continuación el vehículo no se retendrá de forma permanente. ¡Pise el pedal del freno!

Durante una frenada automática el pedal del freno ofrece más resistencia.

Sensor de radar

El Front Assist detecta las situaciones de marcha mediante un sensor de radar situado en la parte frontal del vehículo → pág. 6. El alcance de este sensor es de aprox. 120 m.

Funciones incluidas

La función de frenada de emergencia en ciudad y el sistema de detección de peatones (en función del equipamiento) forman parte del Front Assist y están activos automáticamente cuando este sistema está conectado.



ADVERTENCIA

La tecnología inteligente del Front Assist no puede salvar los límites impuestos por las leyes físicas y solo funciona dentro de los límites del sistema. No permita nunca que el mayor con-

fort que proporciona el Front Assist le induzca a correr riesgos que comprometan la seguridad. El conductor es siempre el responsable de frenar a tiempo.

- Si el Front Assist emite una advertencia, frene el vehículo inmediatamente o esquive el obstáculo, en función de las circunstancias del tráfico.
- Adapte siempre la velocidad y la distancia de seguridad respecto al vehículo precedente en función de las condiciones de visibilidad, climatológicas, de la calzada y del tráfico.
- El Front Assist no puede evitar accidentes ni lesiones graves por sí mismo.
- En situaciones de marcha complejas, el Front Assist puede advertir innecesariamente e intervenir en los frenos inoportunamente, p. ej., en las isletas de canalización del tráfico.
- Si el funcionamiento del Front Assist está mermado, p. ej., por suciedad o desajuste del sensor de radar, puede que el sistema emita advertencias innecesarias e intervenga en los frenos inoportunamente.
- El Front Assist no reacciona ante personas sin el sistema de detección de peatones. Además, tampoco reacciona ante animales ni ante vehículos que se crucen transversalmente o que se aproximen en dirección contraria por el mismo carril.
- Si no está seguro de si el vehículo va equipado con el sistema de detección de peatones, infórmese en un taller especializado antes de emprender la marcha.
- Esté siempre preparado para controlar usted mismo el vehículo.

Niveles de advertencia y asistencia a la frenada

 **Observe  al inicio del capítulo en la página 158.**

Dentro de las limitaciones del sistema y en función del equipamiento, el Front Assist puede detectar los siguientes objetos:

- Vehículos y peatones que se muevan delante de su vehículo en la misma dirección
- Peatones que se crucen transversalmente
- Vehículos detenidos

Si se produce un acercamiento a un objeto detectado que acabaría en colisión si se mantuviera la misma velocidad y no interviniera el conductor, el Front Assist puede intervenir a modo de ayuda. Primero tiene lugar un preaviso, después una advertencia severa y, finalmente, una frenada automática.

En condiciones ideales, así se puede evitar una colisión o contribuir a reducir sus consecuencias. ►

El Front Assist funciona en los siguientes rangos de velocidades:

	Preaviso	Advertencia severa	Frenada automática	Asistencia a la frenada
Vehículo detenido	De 30 a 85 km/h (de 20 a 53 mph)	-	De 5 a 50 km/h (de 3 a 30 mph)	De 5 a 85 km/h (de 3 a 53 mph)
Vehículo que circula por delante del suyo en la misma dirección	De 30 a 250 km/h (de 20 a 155 mph)	De 30 a 250 km/h (de 20 a 155 mph)	De 5 a 250 km/h (de 3 a 155 mph)	De 5 a 250 km/h (de 3 a 155 mph)
Peatón que se mueve por delante de su vehículo en la misma dirección	De 30 a 65 km/h (de 20 a 40 mph)	-	-	-
Peatón que se cruza transversalmente	De 30 a 65 km/h (de 20 a 40 mph)	-	De 5 a 65 km/h (de 3 a 40 mph)	-

Los valores solo son válidos en condiciones ideales y son aproximativos.

Preaviso



El sistema detecta una posible colisión con un vehículo que circula por delante y prepara el vehículo para una posible frenada de emergencia.

Suena una advertencia acústica y se enciende el testigo de advertencia rojo. ¡Frene o desvíe la trayectoria!

Advertencia severa

Si el conductor no reacciona ante el preaviso, el sistema puede provocar un breve tirón de frenado para avisar del creciente peligro de colisión. ¡Frene o desvíe la trayectoria!

Frenada automática

Si el conductor tampoco reacciona ante la advertencia severa, el sistema puede frenar el vehículo automáticamente aumentando la fuerza de frenado de manera progresiva. Al reducirse la velocidad, se pueden reducir también las consecuencias de un accidente.

Asistencia a la frenada

Si el sistema advierte que el conductor no frena lo suficiente en caso de peligro de colisión, puede incrementar la fuerza de frenado y ayudar así a

evitar la colisión. La asistencia a la frenada solo tiene lugar mientras se pise el pedal del freno con fuerza.

Función de frenada de emergencia en ciudad

La función de frenada de emergencia en ciudad forma parte del Front Assist. Si el conductor no reacciona ante un peligro de colisión, el sistema puede frenar el vehículo automáticamente, incluso sin advertencia previa, aumentando la fuerza de frenado de manera progresiva.

Cuando esto ocurre, se enciende el testigo de advertencia rojo.

Advertencia de la distancia

 El sistema detecta si existe un peligro para la seguridad por circular demasiado cerca del vehículo precedente. El testigo de control se enciende. ¡Aumente la distancia!

Rango de velocidades: entre aprox. 65 km/h (40 mph) y 250 km/h (155 mph).

Limitaciones del Front Assist

📖 **Observe** ⚠️ al inicio del capítulo en la página 158.

El Front Assist tiene ciertas limitaciones propias y está sujeto a los límites impuestos por las leyes físicas. Por ello, ¡esté siempre atento y, en caso necesario, intervenga!

Reacción con retraso

Cuando el sensor de radar está expuesto a condiciones medioambientales que perjudican su funcionamiento, puede que el sistema detecte este hecho con retraso. Por ello, puede que se muestren con retraso las limitaciones de funcionamiento que pudiera haber al inicio de la marcha y durante la misma → ⚠️ en *Introducción al tema* de la pág. 158.

Objetos que no se detectan

El Front Assist no puede reaccionar, o puede que lo haga con retraso o inoportunamente, en las siguientes situaciones:

- En caso de vehículos que circulen fuera de la zona del sensor a poca distancia de su vehículo, p. ej., vehículos que circulen desalineados o motocicletas.
- En caso de vehículos que cambien al carril por donde usted circula a muy poca distancia del vehículo.
- En caso de vehículos con accesorios que sobresalgan.
- En caso de vehículos que circulen en sentido contrario o que se crucen transversalmente.
- En caso de peatones que estén detenidos, que se aproximen en sentido contrario o que se muevan en el sentido de la marcha.

Funcionamiento limitado

El Front Assist no puede reaccionar, o puede que lo haga con retraso o inoportunamente, en las siguientes situaciones:

- En trayectos con curvas cerradas.
- En caso de lluvia intensa, nieve o neblina de agua intensa.
- En aparcamientos cubiertos.
- En vías con objetos de metal integrados, p. ej., vías de tren o de tranvía.
- Circulando marcha atrás.
- Si se ha desconectado el ASR manualmente.

- Si el ESC está regulando.
- Si el sensor de radar está sucio o tapado.
- Si varias luces de freno del vehículo están averiadas.
- Si se acelera mucho el vehículo o se pisa el acelerador a fondo.
- En situaciones de marcha complejas, como en las isletas de canalización del tráfico.
- En situaciones de tráfico confusas, p. ej., si el vehículo precedente frena o gira bruscamente.
- Si hay una avería en el sistema de vigilancia Front Assist.

Desconectar el Front Assist

Por causas inherentes al sistema, el Front Assist no es apropiado para las siguientes situaciones, en las que deberá desconectarlo → ⚠️:

- Si el vehículo circula fuera de la red de carreteras públicas, p. ej., campo a través.
- Si se remolca el vehículo o se carga en otro medio de transporte.
- Si se tapa temporalmente el sensor de radar con algún accesorio, p. ej., un faro adicional.
- Si el sensor de radar está averiado.
- Si el sensor de radar ha recibido algún golpe violento, p. ej., en un accidente por alcance.
- Si el sistema interviene varias veces inoportunamente.

⚠️ ADVERTENCIA

Si no desconecta el Front Assist en las situaciones mencionadas, pueden producirse accidentes y lesiones graves. ◀

Manejar el sistema de vigilancia Front Assist

📖 **Observe** ⚠️ al inicio del capítulo en la página 158.

Tras conectar el encendido, el Front Assist y la función de preaviso (en función del país) se conectan automáticamente.

Volkswagen recomienda dejar el Front Assist, la advertencia de la distancia y la función de preaviso siempre conectados. Excepciones → pág. 160. ▶

Conectar y desconectar

- Conecte o desconecte el Front Assist en el menú de los ajustes del vehículo del sistema de infotainment → pág. 32.
- **O bien:** conecte o desconecte el Front Assist en los menús del cuadro de instrumentos → pág. 21.

Cuando desconecta el Front Assist, también se desconectan la función de preaviso y la advertencia de la distancia. En la pantalla del cuadro de instrumentos se enciende el testigo de control amarillo .

Ajustar la advertencia de la distancia y la función de preaviso



Con el Front Assist conectado, puede ajustar la advertencia de la distancia y la función de preaviso como sigue:

- Conecte o desconecte la función deseada en el menú de los ajustes del vehículo del sistema de infotainment → pág. 32.

En función del equipamiento, también puede ajustar el momento de la advertencia para la función de preaviso.

 Algunos ajustes se pueden guardar en las cuentas de usuario de la función de personalización y cambian automáticamente al cambiar de cuenta de usuario → pág. 36.

Sistema de detección de peatones

 **Observe  al inicio del capítulo en la página 158.**

El sistema de detección de peatones puede contribuir a evitar accidentes con peatones que se crucen o a reducir las consecuencias de un accidente.

El sistema advierte en caso de peligro de colisión, prepara el vehículo para una frenada de emergencia, asiste en la frenada o realiza una frenada automática. En caso de preaviso, en la pantalla del cuadro de instrumentos se enciende el testigo de advertencia .

Cuando el Front Assist está conectado, el sistema de detección de peatones, como parte integrante del Front Assist, está activo cuando se circula a velocidades comprendidas entre 5 km/h (3 mph) y 65 km/h (40 mph) aprox.

El sistema de detección de peatones está disponible en función del equipamiento, aunque no en todos los países.

ADVERTENCIA

La tecnología inteligente del sistema de detección de peatones no puede salvar los límites impuestos por las leyes físicas y únicamente funciona dentro de los límites del sistema. No permita nunca que el mayor confort que proporciona el sistema de detección de peatones le induzca a correr ningún riesgo que comprometa la seguridad. El conductor es siempre el responsable de frenar a tiempo.

- Si el sistema de detección de peatones emite una advertencia, frene el vehículo inmediatamente o esquive el peatón, en función de las circunstancias del tráfico.
- El sistema de detección de peatones no puede evitar por sí mismo accidentes ni lesiones graves.
- En situaciones de marcha complejas, el sistema de detección de peatones puede advertir innecesariamente e intervenir inoportunamente en los frenos, como en el caso de vías principales que doblan.
- Si el funcionamiento del sistema de detección de peatones se halla mermado porque, por ejemplo, el sensor de radar está cubierto o se ha desajustado, puede que el sistema emita advertencias inoportunas e intervenga en los frenos inoportunamente.
- Esté siempre preparado para controlar usted mismo el vehículo.

Problemas y soluciones

📖 **Observe** ⚠️ **al inicio del capítulo en la página 158.**

El Front Assist no está disponible, el sensor de radar no tiene suficiente visibilidad

- El sensor de radar está sucio. Limpie el sensor → pág. 282.
- La visibilidad del sensor de radar está mermada por factores meteorológicos, como la nieve, o por restos de detergente o algún recubrimiento. Limpie el sensor → pág. 282.
- La visibilidad del sensor de radar está mermada por accesorios, marcos embellecedores para soportes de matrícula o adhesivos. Deje libre la zona alrededor del sensor.
- El sensor de radar se ha desajustado o dañado, p. ej., a causa de algún daño en la parte frontal del vehículo. Compruebe si hay algún daño visible → pág. 289.
- Se han realizado modificaciones estructurales en la parte frontal del vehículo.
- No se utiliza el emblema original de Volkswagen.
- Si el problema persiste, desconecte el Front Assist y acuda a un taller especializado.

El Front Assist no funciona de la manera esperada o interviene varias veces de forma inoportuna

- El sensor de radar está sucio. Limpie el sensor → pág. 282.
- Se exceden los límites del sistema → pág. 160.
- Si el problema persiste, desconecte el Front Assist y acuda a un taller especializado.

Detector de ángulo muerto

📖 **Introducción al tema**

Unos sensores de radar vigilan la zona situada detrás del vehículo. El sistema mide la distancia y la diferencia de velocidad respecto a otros vehículos e informa al conductor mediante señales ópticas en los espejos de los retrovisores exteriores.

El asistente de salida del aparcamiento integrado asiste al conductor al salir hacia atrás de un hueco de aparcamiento y al maniobrar.

Limitaciones del sistema

No utilice el detector de ángulo muerto con asistente de salida del aparcamiento en carreteras que no sean de piso firme.

En las siguientes situaciones de marcha, entre otras, puede que el detector de ángulo muerto no interprete correctamente la situación del tráfico:

- En curvas cerradas.
- En caso de circular entre dos carriles.
- En caso de carriles de diferente anchura.
- En caso de cambios de rasante.
- En caso de condiciones climatológicas adversas.
- En caso de construcciones especiales en los márgenes, p. ej., vallas protectoras altas o desalineadas.

⚠️ **ADVERTENCIA**

La tecnología inteligente del detector de ángulo muerto con asistente de salida del aparcamiento incluido no puede salvar los límites impuestos por las leyes físicas y solo funciona dentro de los límites del sistema. No permita nunca que el mayor confort que proporciona el detector de ángulo muerto con asistente de salida del aparcamiento incluido le induzca a correr ningún riesgo que comprometa la seguridad. Si se utiliza el detector de ángulo muerto o el asistente de salida del aparcamiento de forma negligente o involuntaria, se pueden producir accidentes y lesiones graves. El sistema no puede reemplazar la atención del conductor.

- Adapte siempre la velocidad y la distancia de seguridad con respecto al vehículo precedente en función de las condiciones de visibilidad, climatológicas, de la calzada y del tráfico.
- Mantenga las manos siempre en el volante para estar preparado para intervenir en la dirección en cualquier momento.
- Tenga en cuenta los testigos de control que se enciendan en los espejos de los retrovisores exteriores y en la pantalla del cuadro de instrumentos y actúe conforme a lo que indiquen los mismos.

- Observe siempre atentamente el entorno del vehículo.
- No utilice nunca el detector de ángulo muerto con asistente de salida del aparcamiento incluido si los sensores de radar están sucios, cubiertos o dañados. El funcionamiento del sistema se puede ver afectado en estos casos.

- En caso de radiación solar puede que los testigos de control de los espejos de los retrovisores exteriores se vean de forma limitada.

 Algunos ajustes se pueden guardar en las cuentas de usuario de la función de personalización y cambian automáticamente al cambiar de cuenta de usuario → pág. 36.

Conducir con el detector de ángulo muerto

 Observe  al inicio del capítulo en la página 162.

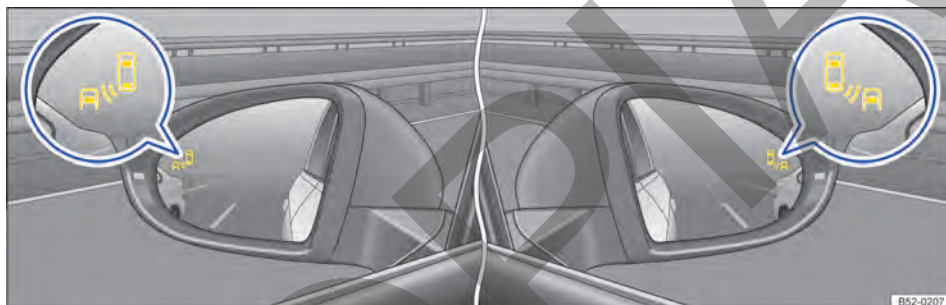



Fig. 121 En los retrovisores exteriores: indicación del detector de ángulo muerto.

Conectar y desconectar

- En función del equipamiento, con la tecla de los sistemas de asistencia al conductor → pág. 31.
- **O BIEN:** en el menú **Asistentes** del cuadro de instrumentos.
- **O BIEN:** en función del equipamiento, en el menú **Asistencia al conductor** del sistema de infotainment → pág. 31.

Cuando el detector de ángulo muerto está listo para funcionar, el testigo de control amarillo  se enciende brevemente una vez en los espejos de los retrovisores exteriores.



El último ajuste guardado en el sistema permanece activo tras desconectar el encendido y volver a conectarlo.

Funcionamiento

Cuando está conectado, el detector de ángulo muerto está activo a velocidades superiores a aprox. 15 km/h (9 mph).

En las siguientes situaciones de marcha, en el espejo del retrovisor exterior correspondiente se *enciende* el testigo de control amarillo  → **fig. 121:**

- Cuando se es adelantado por otro vehículo.
- Cuando se adelanta a otro vehículo con una diferencia de velocidad de hasta aprox. 10 km/h (6 mph). Si el adelantamiento es considerablemente más rápido, no se muestra ninguna indicación.

Si se detecta una posible situación crítica al conectar el intermitente en la dirección de un vehículo detectado →  en *Introducción al tema* de la pág. 162, *parpadea* el testigo de control amarillo .

Si el vehículo va equipado con el asistente de aviso de salida del carril y este está conectado, también *parpadea* el testigo de control amarillo  al abandonar el carril aunque no se haya accionado el intermitente (detector de ángulo muerto "Plus"). En caso de una posible situación crítica (nivel informativo, nivel de advertencia) se advierte corrigiendo la dirección. Esto también

ocurre cuando el intermitente está conectado para la dirección correspondiente. Si el conductor anula esa intervención en la dirección, el sistema advierte adicionalmente con una vibración del volante.

Cuanto más rápido se acerque un vehículo, antes se encenderá la indicación en el retrovisor exterior.

Desconexión automática

Si los sensores de radar están cubiertos permanentemente, el detector de ángulo muerto con asistente de salida del aparcamiento incluido se

desconecta automáticamente. Este puede ser el caso si, p. ej., delante de los sensores hay una capa de hielo o nieve.

En la pantalla del cuadro de instrumentos aparece un mensaje al respecto.

Si el detector de ángulo muerto se ha desconectado automáticamente, solo se puede volver a conectar tras desconectar y volver a conectar el encendido.

Problemas y soluciones

📖 **Observe** ⚠️ al inicio del capítulo en la página 162.

📖 El detector de ángulo muerto no funciona

El testigo de control se enciende en amarillo.

– Acuda a un taller especializado.

El sistema no funciona correctamente

- Limpie los sensores de radar o retire posibles adhesivos o accesorios de los sensores, de los espejos de los retrovisores y del paragolpes → pág. 284.
- Compruebe si hay daños visibles.

El sistema se comporta de manera diferente a la esperada

Puede haber varias causas:

- Los sensores de radar están sucios. Además de por suciedad y nieve, la visibilidad de los sensores se puede ver mermada también por restos de detergente o por algún recubrimiento → pág. 284.
- Se tienen que cumplir las condiciones necesarias para el buen funcionamiento del sistema → pág. 162.
- Los sensores de radar están cubiertos con agua.
- El vehículo está dañado por la zona de los sensores de radar, p. ej., a causa de algún golpe al aparcar.
- La zona de detección de los sensores de radar está bloqueada por algún accesorio, p. ej., un sistema portabicicletas.

- Se han realizado modificaciones en la pintura por la zona de los sensores de radar o modificaciones estructurales, p. ej., en la parte delantera del vehículo o en el tren de rodaje.
- No permita que el paragolpes trasero se pinte con pinturas no autorizadas por Volkswagen. En el caso de otras pinturas, el sistema podría funcionar de forma limitada o incorrecta.
- Se han montado posteriormente láminas tintadas en las ventanillas.

Aparcar y maniobrar

Aparcar

Cuando estacione el vehículo, tenga en cuenta las disposiciones legales.

Estacionar el vehículo

Realice las siguientes operaciones únicamente en el orden indicado.

- Estacione el vehículo en un terreno adecuado → ▲.
- Pise el pedal del freno y manténgalo pisado hasta que se haya apagado el motor.
- Ponga el freno de mano y apriételo bien.
- Si el vehículo va equipado con cambio automático, sitúe la palanca selectora en la posición **P** → ▲.
- Apague el motor y levante el pie del pedal del freno.
- Extraiga la llave de la cerradura de encendido.
- Dado el caso, gire un poco el volante para que encastre el bloqueo de la dirección.
- En caso de cambio manual, engrane la 1ª marcha si el vehículo se encuentra en un llano o en una subida, o la marcha atrás si está en una bajada, y suelte el pedal del embrague.
- Asegúrese de que bajen todos los ocupantes del vehículo, especialmente los niños.
- Al salir del vehículo, no deje nunca ninguna llave del mismo en su interior.
- Bloquee el vehículo.

Adicionalmente en pendientes

Antes de apagar el motor, gire el volante de modo que, si el vehículo estacionado se pone en movimiento, se dirija hacia el bordillo.

- En pendientes descendentes, gire el volante de modo que las ruedas delanteras queden mirando hacia el bordillo.
- En pendientes ascendentes, gire el volante de modo que las ruedas delanteras queden mirando hacia el centro de la calzada.

▲ ADVERTENCIA

Los componentes del sistema de escape se calientan extremadamente y podrían provocar un incendio y lesiones graves.

- No estacione nunca el vehículo de manera que algún componente del sistema de escape entre en contacto con materiales fácilmente inflamables que puedan encontrarse debajo del vehículo, por ejemplo, matorrales, hojarasca, hierba seca, combustible que se haya derramado, etc.

▲ ADVERTENCIA

Si se abandona el vehículo de forma inadecuada, este podría salir rodando. Esto podría causar accidentes y lesiones graves.

- Cuando estacione el vehículo, efectúe las operaciones correspondientes siempre en el orden indicado.
- Asegúrese de que el freno de mano esté puesto y bien apretado.

! AVISO

- Para evitar que el vehículo se mueva al estacionarlo sin que así se desee, ponga primero el freno de mano y retire luego el pie del pedal del freno.
- En los aparcamientos con bordillos elevados y delimitaciones fijas, conduzca siempre con precaución. Estos objetos que sobresalen del suelo pueden dañar el paragolpes y otros componentes del vehículo al aparcar y desapparcar. Para evitar daños, deténgase antes de que las ruedas toquen las delimitaciones o los bordillos.
- Circule con precaución en las bajadas, en las entradas a los inmuebles, por las rampas, al subir bordillos y al pasar por encima de objetos. De lo contrario, los componentes situados en la parte inferior del vehículo, como paragolpes, faldones y componentes del tren de rodaje, del motor o del sistema de escape, podrían resultar dañados.

Freno de mano

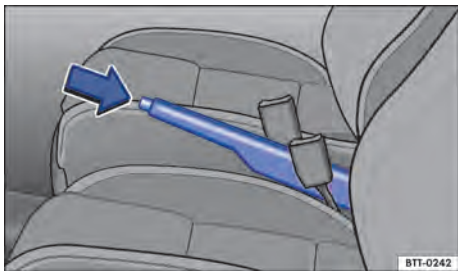

Fig. 122 Entre los asientos delanteros: freno de mano.

Poner el freno de mano

- Tire de la palanca del freno de mano hacia arriba con fuerza.
- El freno de mano está puesto si, con el encendido conectado, se enciende el testigo de control en el cuadro de instrumentos.

Soltar el freno de mano

- Tire ligeramente de la palanca del freno de mano hacia arriba y presione el botón de bloqueo en el sentido de la flecha → [fig. 122](#).
- Baje la palanca manteniendo el botón de bloqueo presionado.

ADVERTENCIA

Si se utiliza el freno de mano de manera indebida, se pueden producir accidentes y lesiones graves.

- No utilice nunca el freno de mano para frenar el vehículo, a no ser que se trate de una emergencia. La distancia de frenado puede ser considerablemente más larga, ya que, bajo determinadas circunstancias, solo se frenan las ruedas traseras. Utilice siempre el pedal del freno.
- No circule nunca con el freno de mano accionado. Esto puede provocar el sobrecalentamiento del freno y afectar al sistema de frenos. Además, se produce un desgaste prematuro de las pastillas de los frenos traseros.
- No acelere nunca desde el vano motor cuando esté seleccionada una relación de marchas o engranada una marcha y el motor en funcionamiento. El vehículo podría ponerse en movimiento incluso con el freno de mano accionado.

AVISO

Para evitar que el vehículo se mueva al estacionarlo sin que así se desee, ponga primero el freno de mano y retire luego el pie del pedal del freno.

Si se circula a más de aprox. 6 km/h (4 mph) con el freno de mano accionado, suena una señal de advertencia.

Advertencias de seguridad relativas a los sistemas de aparcamiento

Los siguientes sistemas se consideran sistemas de aparcamiento:

- Ayuda de aparcamiento → pág. 167
- Asistente de marcha atrás (Rear View) → pág. 169
- Sistema de aparcamiento asistido (Park Assist) → pág. 172
- Asistente de salida del aparcamiento (Exit Assist) → pág. 177

La disponibilidad de estos sistemas depende del equipamiento del vehículo.

Al manejar los sistemas de aparcamiento, tenga siempre en cuenta y siga siempre las advertencias de seguridad de carácter general.

ADVERTENCIA

La tecnología inteligente de los sistemas de aparcamiento no puede salvar los límites impuestos por las leyes físicas y únicamente funciona dentro de los límites de los sistemas. No permita nunca que el mayor confort que proporcionan los sistemas de aparcamiento le induzcan a correr ningún riesgo que comprometa la seguridad. Los sistemas de aparcamiento no pueden reemplazar la atención del conductor.

- Adapte siempre la velocidad y el estilo de conducción a las condiciones de visibilidad, climatológicas, de la calzada y del tráfico.
- Cualquier movimiento accidental del vehículo puede causar lesiones graves.
- Supervise siempre la maniobra de aparcamiento, así como el entorno del vehículo.

- No se distraiga del tráfico con las indicaciones de la pantalla del cuadro de instrumentos ni con las imágenes que se muestren en el sistema de infotainment.
- Tenga siempre el entorno del vehículo bajo control, ya que los sistemas de aparcamiento no detectan a los niños pequeños, los animales o ciertos objetos en todas las situaciones.
- Los sistemas de aparcamiento tienen zonas muertas en las que no pueden detectar personas ni objetos.
- Las señales de los sensores se pueden ver afectadas por fuentes de sonido externas y por determinadas superficies de objetos y prendas de vestir. Bajo determinadas circunstancias, esto podría impedir que se detectara, o que se detectara correctamente, la presencia de personas u objetos.
- Algunos objetos solo pueden mostrarse de forma poco clara o no pueden mostrarse en absoluto, por ejemplo, las rejillas y los postes finos, debido a la resolución de la pantalla o si las condiciones de luz son insuficientes.
- Las señales y las indicaciones de los sistemas de aparcamiento tienen unos tiempos de reacción que, en caso de un acercamiento demasiado rápido, podrían no ser suficientes para emitir una advertencia.

 Para familiarizarse con los sistemas de aparcamiento y sus funciones, Volkswagen recomienda practicar su manejo en un lugar sin demasiado tráfico o en un aparcamiento.

Ayuda de aparcamiento

Introducción al tema

La ayuda de aparcamiento asiste al conductor al aparcar y al maniobrar.

La ayuda de aparcamiento detecta la distancia a posibles obstáculos mediante unos sensores situados en los paragolpes delantero y trasero. El sistema advierte en el sistema de infotainment

mediante señales acústicas de la presencia de obstáculos en la zona de detección de los sensores.

Limitaciones del sistema

Bajo determinadas circunstancias, los sensores no detectan determinados objetos, como lanzas de remolque, barras, vallas, postes o árboles finos, ni obstáculos muy bajos o muy altos, ni un portón del maletero abierto o que se esté abriendo.

En algunos casos puede que se detecte la suciedad o el hielo que pudiera haber sobre los sensores como si se tratase de un obstáculo.

Conectar y desconectar

 Tenga en cuenta  en la página 166.



Fig. 123 En la consola central: tecla para conectar y desconectar la ayuda de aparcamiento (en función del equipamiento).

Conectar la ayuda de aparcamiento

- Engrane la marcha atrás.
- **O BIEN:** pulse la tecla .

La ayuda de aparcamiento se conecta automáticamente cuando el vehículo se desplaza hacia atrás.

En función del equipamiento, la ayuda de aparcamiento también se puede conectar automáticamente.

Desconectar la ayuda de aparcamiento

- Pulse la tecla .
- **O BIEN:** circule marcha adelante a más de aprox. 10-15 km/h (6-9 mph).
- **O BIEN:** sitúe la palanca selectora en la posición P.

Conexión automática (en función del equipamiento)

La ayuda de aparcamiento también se conecta si el vehículo se acerca por la parte delantera a un obstáculo a una velocidad inferior a 15 km/h (9 mph). La conexión automática se puede activar en el sistema de infotainment.

La conexión automática solo funciona la primera vez que se circula a menos de aprox. 15 km/h (9 mph). Para que la ayuda de aparcamiento se vuelva a conectar automáticamente hay que desconectarla y volver a conectarla con la tecla **[P_u]**.

Adicionalmente, la conexión automática se puede volver a activar desconectando y volviendo a conectar el encendido.

Función de frenada al maniobrar

Si el vehículo está equipado con la función de frenada al maniobrar, esta provoca una frenada de emergencia en cuanto detecta un obstáculo durante la marcha atrás. En función del equipamiento, la función de frenada al maniobrar también puede provocar una frenada de emergencia marcha adelante. La función de frenada al maniobrar sirve para reducir colisiones. Para ello, la velocidad deberá ser inferior a 10 km/h (6 mph). La función de frenada al maniobrar está activada o desactivada cuando la ayuda de aparcamiento está conectada o desconectada. Tras una intervención, la función de frenada al maniobrar queda inactiva en el mismo sentido de la marcha durante 5 metros. Tras cambiar de marcha o tras cambiar la palanca selectora de posición, la función vuelve a estar activa. Rigen las limitaciones de la ayuda de aparcamiento.

La función de frenada al maniobrar no está activa cuando la ayuda de aparcamiento se ha conectado automáticamente.

Pulse el botón de función **[VOL]** para activar o desactivar la función de frenada al maniobrar.

Ajustes en el sistema de infotainment

En función del equipamiento, en el sistema de infotainment se pueden realizar ajustes para la ayuda de aparcamiento → pág. 31.

Algunos ajustes se pueden guardar en las cuentas de usuario de la función de personalización. Los ajustes cambian automáticamente cuando se cambia de cuenta de usuario → pág. 36.

Visualización en la pantalla

📖 **Tenga en cuenta** ⚠️ en la página 166.

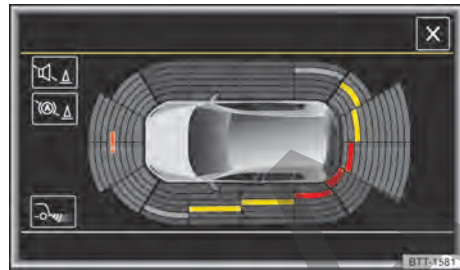

Fig. 124 Visualización en el sistema de infotainment: modo de pantalla completa. Las zonas detectadas dependen del equipamiento.

Legenda de la **fig. 124**:

	Obstáculo cercano. Suena un señal acústica continua. ¡No continúe la marcha!
	Obstáculo en la trayectoria del vehículo. Suena un señal acústica intermitente. A medida que se reduce la distancia, más cortos se vuelven los intervalos de la señal.
	Obstáculo fuera de la trayectoria del vehículo (en gris)
	Suprimir el sonido de las señales acústicas
	Activar y desactivar la función de frenada al maniobrar (en función del equipamiento)
	Cambiar al asistente de marcha atrás (en función del equipamiento)
	El sistema presenta una avería en la zona rastreada (en función del equipamiento).

En el sistema de infotainment se muestran las zonas rastreadas divididas en varios segmentos → **fig. 124**. Cuanto más se acerque el vehículo a un obstáculo, más se aproximará el segmento a la representación del vehículo. Al mismo tiempo sonarán unas señales acústicas. ▶

Particularidades de la visualización periférica (en función del equipamiento)

En las siguientes situaciones se oculta automáticamente la zona rastreada en el lateral del vehículo:

- Cuando se abre una puerta del vehículo.
- Se desconecta el ASR o este interviene regulando.
- El vehículo permanece detenido durante más de 3 minutos aprox.

Para poder visualizar toda la periferia del vehículo, hay que mover este unos metros hacia delante o hacia atrás. Así se rastrean las zonas que faltan y se calcula la periferia del vehículo.

Problemas y soluciones

📖 **Tenga en cuenta** ⚠️ **en la página 166.**

Sensores sin visibilidad, mensaje de avería, el sistema se desconecta

Si se avería un sensor, se desconecta esa zona de sensores permanentemente.

Si la ayuda de aparcamiento no funciona correctamente, se indica mediante un mensaje acompañado de una señal acústica de advertencia al conectarla por primera vez, así como con el parpadeo del testigo de control de la tecla **PA**. Si los sensores están sucios o cubiertos, en la visualización de la ayuda de aparcamiento se muestra el grupo de sensores afectado. Adicionalmente aparece un mensaje solicitando que se limpien (en función del equipamiento).

- Limpie los sensores o retire posibles adhesivos o accesorios de los sensores y las cámaras → pág. 284.
- Compruebe si hay daños visibles.

El sistema se comporta de manera diferente a la esperada

Puede haber varias causas:

- Los sensores están sucios. Además de por suciedad y nieve, la visibilidad de los sensores se puede ver mermada también por restos de detergente o por algún recubrimiento → pág. 284.
- Se tienen que cumplir los requisitos del sistema → pág. 167.
- Los sensores están cubiertos con agua.

- El vehículo está dañado por la zona de los sensores, p. ej., a causa de algún golpe al aparcar.
- La zona de detección de los sensores está bloqueada por algún accesorio, p. ej., un sistema portabicicletas.
- Se han realizado modificaciones en la pintura por la zona de los sensores o modificaciones estructurales, p. ej., en la parte delantera del vehículo o en el tren de rodaje.
- Ciertas fuentes de ruidos, como pueden ser el asfalto rugoso o el adoquinado, interfieren en la señal de ultrasonido.

Solución para todos los casos

- ◀ – Desconecte el sistema temporalmente.
- Compruebe si se da alguna de las causas indicadas más arriba.
- Una vez eliminado el origen del problema, puede volver a conectar el sistema.
- Si aun así el sistema sigue comportándose de manera imprevisible, encargue una revisión del mismo a un taller especializado. ▶

Asistente de marcha atrás (Rear View)

📖 Introducción al tema

El asistente de marcha atrás (Rear View) facilita al conductor la visibilidad hacia atrás al aparcar o al dar marcha atrás.

Una cámara incorporada en el portón del maletero asiste al conductor al aparcar marcha atrás o maniobrar. La imagen de la cámara se muestra, junto a unas líneas de orientación proyectadas por el sistema, en la pantalla del sistema de infotainment montado de fábrica.

Las funciones y representaciones del asistente de marcha atrás pueden variar dependiendo de si el vehículo cuenta con ayuda de aparcamiento o no. ▶

⚠ ADVERTENCIA

El asistente de marcha atrás no permite calcular con precisión la distancia a la que se encuentran los obstáculos (personas, vehículos, etc.), por lo que su uso podría provocar accidentes y lesiones graves.

- La lente de la cámara aumenta y distorsiona el campo visual, y los objetos se ven en la pantalla distintos y de forma imprecisa.
- Algunos objetos solo pueden mostrarse de forma poco clara o no pueden mostrarse en absoluto, por ejemplo, las rejillas y los postes finos, debido a la resolución de la pantalla o si las condiciones de luz son insuficientes.
- El asistente de marcha atrás tiene zonas muertas en las que no puede captar personas ni objetos.
- Mantenga la lente de la cámara limpia, sin nieve ni hielo, y no la cubra.

⚠ ADVERTENCIA

La tecnología inteligente del asistente de marcha atrás no puede salvar los límites impuestos por las leyes físicas y únicamente funciona dentro de los límites del sistema. No permita nunca que el mayor confort que proporciona el asistente de marcha atrás le induzca a correr ningún riesgo que comprometa la seguridad. Si se utiliza de forma negligente o involuntaria, se pueden producir accidentes y lesiones graves. El sistema no puede reemplazar la atención del conductor.

- Adapte siempre la velocidad y el estilo de conducción a las condiciones de visibilidad, climatológicas, de la calzada y del tráfico.
- Supervise siempre la maniobra de aparcamiento, así como el entorno del vehículo. El viraje de la parte delantera del vehículo es mayor que el de la trasera.
- No se distraiga del tráfico con las imágenes que se muestran en la pantalla.
- Vigile siempre el entorno del vehículo, ya que el asistente de marcha atrás no capta a los niños pequeños, los animales y los objetos en todas las situaciones.
- Es probable que el asistente de marcha atrás no pueda representar con claridad todas las zonas.
- Utilice el asistente de marcha atrás únicamente si el portón del maletero está cerrado correctamente.

ⓘ AVISO

- Las imágenes del asistente de marcha atrás en la pantalla son solo bidimensionales. Por falta de profundidad espacial, aquellos objetos que sobresalgan o las cavidades que haya en la calzada, por ejemplo, solo se aprecian con dificultad o no se aprecian en absoluto.
- En determinadas circunstancias, el asistente de marcha atrás no capta determinados objetos, como barras, vallas, postes o árboles finos, que podrían dañar el vehículo.



Cuando el emblema de Volkswagen está levantado, no es posible abrir el portón del maletero. <

Conectar y desconectar

📖 Observe ⚠ y ⓘ al inicio del capítulo en la página 170.

Conectar el asistente de marcha atrás

- Engrane la marcha atrás.
- **O BIEN:** pulse la tecla **[P_R]**.

Desconectar el asistente de marcha atrás

Circule hacia delante a 10-15 km/h (6-9 mph) como mínimo.

O BIEN: pulse la tecla **[P_R]**. <

Visualización en la pantalla

📖 Observe ⚠ y ⓘ al inicio del capítulo en la página 170.

Las funciones y la visualización de la imagen del asistente de marcha atrás pueden variar en función del equipamiento.

Funciones y símbolos del asistente de marcha atrás

Con el asistente de marcha atrás conectado puede realizar ajustes mediante los botones de función. Algunos ajustes solo son posibles en función del equipamiento.

X Salir de la visualización actual

Cambiar a la ayuda de aparcamiento
→ pág. 167 ▶



- ▷ Mostrar la visualización de la ayuda de aparcamiento
- ◁ Ocultar la visualización de la ayuda de aparcamiento
- ☼ Ajustar la visualización: brillo, contraste y color

Líneas de orientación

Línea roja: distancia de seguridad hacia atrás.

Líneas laterales verdes: prolongación del vehículo.

Requisitos

Observe  y  al inicio del capítulo en la página 170.



Para aparcar con el asistente de marcha atrás se tienen que cumplir los siguientes requisitos:

- No sobrepasar una velocidad de aprox. **15 km/h (9 mph)**.
- Anchura del hueco de aparcamiento: **anchura del vehículo + 0,2 m**
- Distancia: **aprox. 1 m** respecto al hueco de aparcamiento (solo en línea)
- Longitud del hueco de aparcamiento: **aprox. 8 m** (solo en línea)

Para que se muestre una imagen real se tienen que cumplir los siguientes requisitos:

- El portón del maletero está cerrado.
- El entorno es una superficie llana.
- El vehículo no está muy cargado en la parte trasera.

Aparcar

Observe  y  al inicio del capítulo en la página 170.

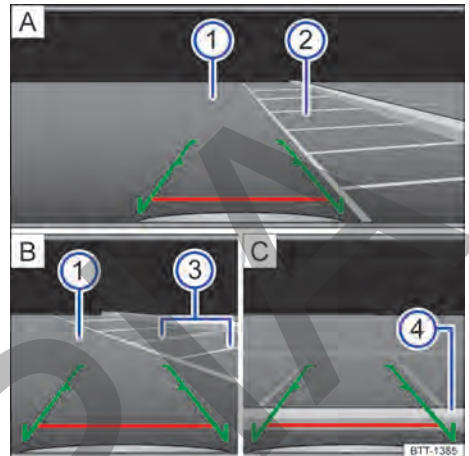





Fig. 125 Visualización en la pantalla del sistema de infotainment: aparcar con el asistente de marcha atrás.

Legenda de la fig. 125:

- A** Buscar un hueco de aparcamiento
 - B** Dirigirse hacia el hueco de aparcamiento seleccionado
 - C** Centrar el vehículo dentro del hueco de aparcamiento
- 1 Calzada
 - 2 Hueco de aparcamiento seleccionado
 - 3 Limitación lateral del hueco de aparcamiento seleccionado
 - 4 Limitación trasera del hueco de aparcamiento

Aparcar con el asistente de marcha atrás

- Sitúe el vehículo delante del hueco de aparcamiento .
- Engrane la marcha atrás.
- Retroceda lentamente a la vez que gira el volante de manera que las líneas laterales se introduzcan en el hueco de aparcamiento seleccionado. Las líneas tienen que coincidir con las líneas de delimitación laterales .
- Detenga el vehículo cuando la línea horizontal haya alcanzado la delimitación trasera .

Problemas y soluciones

📖 Observe ⚠️ y 🕒 al inicio del capítulo en la página 170.

El sistema se comporta de manera diferente a la esperada

Puede haber varias causas:

- La cámara está sucia → pág. 284. Además de por suciedad y nieve, la visibilidad de la cámara se puede ver mermada por restos de detergente o por algún recubrimiento.
- Se tienen que cumplir los requisitos del sistema → pág. 171.
- El vehículo tiene algún tipo de daño en la zona de la cámara, p. ej., a causa de algún golpe al aparcar.
- El campo de visión de la cámara está bloqueado por algún accesorio, p. ej., un sistema portabicicletas.
- Se han realizado modificaciones en la pintura por la zona de la cámara o modificaciones estructurales, p. ej., en el tren de rodaje.

Cámara sin visibilidad, mensaje de avería, el sistema se desconecta

- Limpie la cámara o retire posibles adhesivos o accesorios de la misma → pág. 284.
- Compruebe si hay daños visibles.

Posible solución

- Desconecte el sistema temporalmente.
- Compruebe si se da alguna de las causas indicadas más arriba.
- Una vez eliminado el origen del problema, puede volver a conectar el sistema.
- Si aun así el sistema sigue comportándose de manera imprevisible, encargue una revisión del mismo a un taller especializado. ◀

Sistema de aparcamiento asistido

Introducción al tema

El sistema de aparcamiento asistido controla la dirección del vehículo activamente al aparcar y desapparcar.

El sistema de aparcamiento asistido es una ampliación de la ayuda de aparcamiento → pág. 167.

El sistema de aparcamiento asistido controla la dirección del vehículo automáticamente. ¡El conductor tiene que acelerar, cambiar de marcha y frenar!

El aparcamiento con el sistema de aparcamiento asistido tiene lugar en los siguientes pasos:

- Buscar un hueco de aparcamiento
- Aparcar
- Desapparcar

Limitaciones del sistema

En determinadas circunstancias, los sensores no detectan determinados objetos, como lanzas de remolque, barras, vallas, postes o árboles finos, ni un portón del maletero abierto o que se esté abriendo, y que podrían dañar el vehículo.

En algunos casos puede que se detecte la suciedad o el hielo que pudiera haber sobre los sensores como si se tratase de un obstáculo.

⚠️ ADVERTENCIA

La tecnología del sistema de aparcamiento asistido no puede salvar los límites impuestos por las leyes físicas y únicamente funciona dentro de los límites del sistema. No permita que el mayor confort que proporciona el sistema de aparcamiento asistido le induzca a correr ningún riesgo que comprometa la seguridad. El sistema no puede reemplazar la atención del conductor.

- Cualquier movimiento accidental del vehículo puede causar lesiones graves.
- Adapte siempre la velocidad y el estilo de conducción a las condiciones de visibilidad, climatológicas, de la calzada y del tráfico. ▶

- Determinadas superficies de objetos y prendas de vestir no pueden reflejar las señales de los sensores de ultrasonido. El sistema no puede detectar correctamente o no puede detectar en absoluto dichos objetos ni a las personas que lleven tales prendas.
- Las señales de los sensores de ultrasonido se pueden ver afectadas por fuentes de sonido externas. Bajo determinadas circunstancias, esto podría impedir que se detectara la presencia de personas u objetos.
- Los sensores de ultrasonido tienen zonas muertas en las que no pueden detectar personas ni objetos.
- Tenga siempre el entorno del vehículo bajo control, ya que los sensores de ultrasonido no detectan a los niños pequeños, los animales o ciertos objetos en todas las situaciones.

ADVERTENCIA

Los giros rápidos del volante al aparcar o desaparcar con el sistema de aparcamiento asistido pueden causar lesiones graves.

- No agarre el volante durante las maniobras para aparcar y desaparcar hasta que el sistema no se lo indique.

AVISO

- El sistema de aparcamiento asistido toma como referencia los vehículos aparcados, los bordillos y otros objetos. Procure que ni los neumáticos ni las llantas resulten dañados al aparcar. Si fuera necesario, interrumpa oportunamente la maniobra de aparcamiento para evitar daños en el vehículo.
- En determinadas circunstancias, los sensores de ultrasonido no detectan determinados objetos, como lanzas de remolque, barras, vallas, postes o árboles finos, ni un portón del maletero abierto o que se esté abriendo, y que podrían dañar el vehículo.
- Los sensores de ultrasonido del paragolpes pueden resultar dañados o desplazados si reciben un golpe, por ejemplo, al aparcar o desaparcar.
- Si utiliza equipos de alta presión o a vapor para limpiar los sensores de ultrasonido, no los aplique sobre estos de forma directa salvo brevemente y manteniendo siempre una distancia superior a 10 cm.

- Determinados accesorios montados posteriormente en el vehículo, como puede ser un portabicicletas, pueden mermar el funcionamiento del sistema de aparcamiento asistido y se podrían producir daños.

AVISO



En caso de averiarse alguno de los sensores de ultrasonido, se desconecta la zona correspondiente a ese grupo de sensores y no se puede activar hasta que no se subsane la avería. En caso de existir alguna anomalía en el sistema, acuda a un taller especializado. Volkswagen recomienda acudir para ello a un concesionario Volkswagen.

 Para garantizar el buen funcionamiento del sistema, mantenga los sensores de ultrasonido del paragolpes limpios, sin nieve ni hielo, y no los cubra con adhesivos u otros objetos.



 Ciertas fuentes de ruidos, como pueden ser el asfalto rugoso o el adoquinado, y el ruido de otros vehículos pueden inducir al sistema de aparcamiento asistido o a la ayuda de aparcamiento a emitir avisos erróneos.

 Para familiarizarse con el sistema y sus funciones, Volkswagen recomienda practicar el manejo del sistema de aparcamiento asistido en un lugar sin demasiado tráfico o en un aparcamiento.

 Al aparcar y desaparcar suena una señal breve para solicitar al conductor que cambie entre dar marcha adelante y dar marcha atrás porque el cambio de dirección no debe indicarse con la señal continua de la ayuda de aparcamiento.

 Cuando el sistema de aparcamiento asistido gira el volante con el vehículo detenido, en la pantalla del cuadro de instrumentos aparece adicionalmente el símbolo . Pise el pedal del freno para que el giro tenga lugar con el vehículo detenido y tenga lugar el menor número posible de maniobras en el hueco de aparcamiento. 

Requisitos

 **Observe**  y  al inicio del capítulo en la página 172.

Para aparcar y desaparcar se tienen que cumplir los siguientes requisitos: 

- La regulación antipatinaje en aceleración (ASR) tiene que estar conectada → pág. 178.
- Distancia: **0,5-2,0 metros** al pasar junto al hueco de aparcamiento.
- El hueco de aparcamiento tiene las medidas mínimas necesarias para utilizar el sistema de aparcamiento asistido.
- Velocidad al pasar junto al hueco de aparcamiento (huecos en línea): **40 km/h (25 mph)** como máximo.
- Velocidad al pasar junto al hueco de aparcamiento (huecos en batería): **20 km/h (12 mph)** como máximo.
- Velocidad al aparcar: **7 km/h (4 mph)** como máximo. Durante la maniobra de aparcamiento puede producirse una intervención automática en los frenos.

Tras la intervención automática en los frenos se puede continuar con la maniobra de aparcamiento.

Solo se produce una intervención automática en los frenos por cada desplazamiento que se realiza durante la maniobra de aparcamiento. Si se vuelve a sobrepasar una velocidad de 7 km/h (4 mph) aprox., la maniobra se interrumpe.

Interrupción automática de la maniobra de aparcamiento o de salida del aparcamiento

El sistema de aparcamiento asistido interrumpe el aparcamiento o la salida del aparcamiento cuando ocurre alguno de los siguientes casos:

- Se pulsa la tecla **Pa**.
- El conductor agarra el volante.
- Se abre la puerta del conductor.
- La maniobra de aparcamiento no concluye en el transcurso de aprox. 6 minutos.
- Hay una avería en el sistema.
- Se desconecta el ASR o este interviene regulando.

Intervención automática en los frenos para reducir daños

En algunos países, el sistema de aparcamiento asistido ayuda al conductor interviniendo automáticamente en los frenos en determinados casos →

En función del equipamiento y de determinadas condiciones, p. ej., de las condiciones climatológicas o de la carga o inclinación del vehículo, el sistema de aparcamiento asistido puede frenar el

vehículo automáticamente ante un obstáculo. A continuación el conductor tiene que pisar el pedal del freno. Una intervención automática en los frenos para reducir daños provoca que finalice la maniobra de aparcamiento.

ADVERTENCIA

No permita que la intervención automática en los frenos del sistema de aparcamiento asistido le induzca a correr ningún riesgo que comprometa la seguridad. El sistema no puede reemplazar la atención del conductor.

- El sistema de aparcamiento asistido está sujeto a determinadas limitaciones inherentes al sistema. Puede que en algunas situaciones la intervención automática en los frenos solo funcione de forma limitada o que no funcione en absoluto.
- Esté siempre preparado para frenar el vehículo usted mismo.
- La intervención automática en los frenos finaliza tras 1,5 segundos aprox. A continuación, frene usted mismo el vehículo.

Buscar un hueco de aparcamiento

Observe y al inicio del capítulo en la página 172.

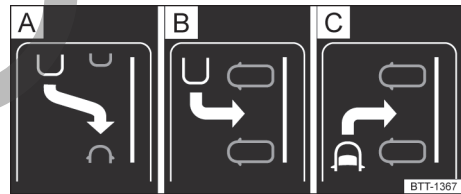

Fig. 126 En la pantalla del cuadro de instrumentos: indicación de los modos de aparcamiento.

El sistema de aparcamiento asistido dispone de tres modos de aparcamiento → fig. 126 (representación esquemática).

- A** Aparcamiento en línea marcha atrás
- B** Aparcamiento en batería marcha atrás
- C** Aparcamiento en batería hacia delante

- Pase despacio por delante de una fila de vehículos aparcados sin dejar de prestar atención al tráfico.
- Pulse la tecla **[Pg]**. El sistema de aparcamiento asistido busca automáticamente un hueco de aparcamiento adecuado en el lado del acompañante.
- Detenga el vehículo cuando el sistema recomiende un modo de aparcamiento en la pantalla del cuadro de instrumentos.
- Aparque cuando en la pantalla del cuadro de instrumentos aparezca la indicación de aparcar → **fig. 127** **(5)** → pág. 175.

Si desea que el asistente de aparcamiento busque un hueco en el lado contrario de la calzada, conecte el intermitente correspondiente a ese lado.

Cambiar de modo de aparcamiento

Si el sistema de aparcamiento asistido ha encontrado otros modos de aparcamiento posibles, se muestran en una visualización reducida. Se pueden seleccionar sucesivamente pulsando la tecla **[Pg]**. Tras seleccionar todos los modos de aparcamiento encontrados, el sistema se desconecta. Pulsando de nuevo la tecla **[Pg]** se muestra el modo de aparcamiento recomendado al principio.

Aparcar en batería hacia delante

Si desea aparcar en batería hacia delante, seleccione el modo "Aparcamiento en batería hacia delante" → **fig. 126** (si el sistema lo ha encontrado) pulsando la tecla **[Pg]**.

i El sistema de aparcamiento asistido se puede activar "a posteriori". Si anteriormente se ha pasado por delante de un hueco de aparcamiento adecuado, el sistema lo mostrará.

Aparcar en un hueco de aparcamiento

📖 Observe **▲** y **🕒** al inicio del capítulo en la página 172.

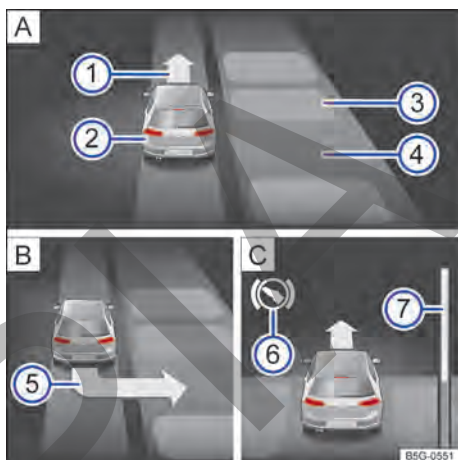

Fig. 127 En la pantalla del cuadro de instrumentos: **A** Buscar un hueco de aparcamiento. **B** Posición para aparcar. **C** Maniobrar.

Legenda de la **fig. 127** (modo de aparcamiento en batería marcha atrás):

- 1 Indicación de circular marcha adelante
- 2 Vehículo propio
- 3 Vehículo aparcado u obstáculo
- 4 Hueco de aparcamiento detectado
- 5 Indicación de engranar la marcha atrás
- 6 Indicación de pisar el pedal del freno
- 7 Barra de progreso. Indica simbólicamente la distancia relativa que aún queda por recorrer.

Se tienen que cumplir las condiciones necesarias para aparcar con el sistema de aparcamiento asistido → pág. 173 y el vehículo tiene que estar detenido.

- Suelte el volante.
- Engrane la marcha atrás cuando aparezca una flecha señalando hacia atrás en la pantalla del cuadro de instrumentos.
- Acelere con cuidado.

- Frene cuando suene una señal acústica indicando cambiar de dirección, se ilumine la flecha → fig. 127 ① A, se encienda el símbolo blanco Ⓢ o se muestre un mensaje.
- Avance hasta que suene una señal acústica o hasta que en la pantalla del cuadro de instrumentos aparezca la indicación de dar marcha atrás.
- Retroceda y avance hasta que aparezca un mensaje en la pantalla del cuadro de instrumentos y, dado el caso, suene una señal acústica.

Salir de un hueco de aparcamiento

📖 Observe ⚠️ y ⚠️ al inicio del capítulo en la página 172.

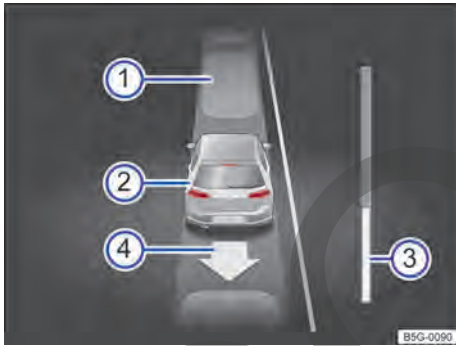

Fig. 128 En la pantalla del cuadro de instrumentos: desaprocar de un hueco en línea.

Leyenda de la fig. 128:

- ① Vehículo aparcado
- ② Vehículo propio con la marcha atrás engranada
- ③ Barra de progreso. Indica simbólicamente la distancia relativa que aún queda por recorrer.
- ④ Indicación de la dirección para el siguiente movimiento

El sistema de aparcamiento puede desaprocar el vehículo de un hueco en línea.

Se tienen que cumplir las condiciones necesarias para desaprocar con el sistema de aparcamiento asistido → pág. 173.

- Pulse la tecla **Page**.
- Conecte el intermitente correspondiente al lado de la calzada por el que se ha de salir del hueco de aparcamiento.
- Engrane la marcha atrás.
- Suelte el volante cuando aparezca el siguiente mensaje: **Intervención en la dirección activa. Vigile su alrededor.**
- Acelere con cuidado.
- Frene cuando suene una señal acústica, se encienda el símbolo blanco Ⓢ o aparezca la indicación de avanzar en la pantalla del cuadro de instrumentos.
- Pise el pedal del freno hasta que el sistema de aparcamiento asistido termine de girar el volante o hasta que se apague el símbolo blanco Ⓢ en la pantalla del cuadro de instrumentos.
- Retroceda y avance hasta que aparezca un mensaje en la pantalla del cuadro de instrumentos y, dado el caso, suene una señal acústica.
- Hágase cargo de la dirección con el ángulo de giro ajustado por el sistema de aparcamiento asistido.
- Salga del hueco de aparcamiento cuando la situación del tráfico lo permita.

Problemas y soluciones

📖 Observe ⚠️ y ⚠️ al inicio del capítulo en la página 172.

Sensores sin visibilidad, mensaje de avería, el sistema se desconecta

Si se avería un sensor, el sistema de aparcamiento asistido se desconecta.

- Limpie los sensores o retire posibles adhesivos o accesorios de los sensores y las cámaras → pág. 284.
- Compruebe si hay daños visibles.

El sistema se comporta de manera diferente a la esperada

Puede haber varias causas:

- Los sensores están sucios. Además de por suciedad y nieve, la visibilidad de los sensores se puede ver mermada también por restos de detergente o por algún recubrimiento → pág. 284.
- Se tienen que cumplir los requisitos del sistema → pág. 173.
- Los sensores están cubiertos con agua.
- El vehículo está dañado por la zona de los sensores, p. ej., a causa de algún golpe al aparcar.
- La zona de detección de los sensores está bloqueada por algún accesorio, p. ej., un sistema portabicicletas.
- Se han realizado modificaciones en la pintura por la zona de los sensores o modificaciones estructurales, p. ej., en la parte delantera del vehículo o en el tren de rodaje.
- Ciertas fuentes de ruidos, como pueden ser el asfalto rugoso o el adoquinado, interfieren en la señal de ultrasonido.

Solución para todos los casos

- Desconecte el sistema temporalmente.
- Compruebe si se da alguna de las causas indicadas más arriba.
- Una vez eliminado el origen del problema, puede volver a conectar el sistema.
- Si aun así el sistema sigue comportándose de manera imprevisible, encargue una revisión del mismo a un taller especializado.

Asistente de salida del aparcamiento (Exit Assist)

No válido en Brasil



Fig. 129 Representación esquemática del asistente de salida del aparcamiento: zona vigilada alrededor del vehículo que está desaparcando.

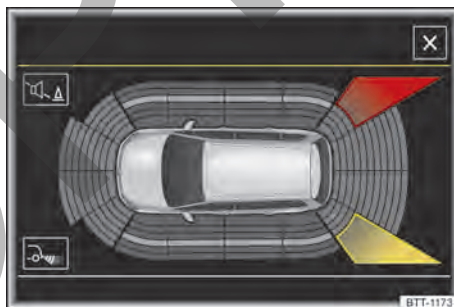

Fig. 130 Visualización en el sistema de infotainment: asistente de salida del aparcamiento.

El asistente de salida del aparcamiento (Exit Assist) forma parte del detector de ángulo muerto → pág. 162.



Conectar y desconectar

- En el menú **Asistentes** del cuadro de instrumentos.
- **O BIEN:** en función del equipamiento, con la tecla de los sistemas de asistencia al conductor → pág. 31.
- **O BIEN:** en función del equipamiento, en el menú **Asistencia al conductor** del sistema de infotainment → pág. 31.

Funcionamiento

El asistente de salida del aparcamiento vigila el tráfico en sentido transversal de la zona situada detrás del vehículo al salir marcha atrás de un hueco de aparcamiento o al maniobrar. El asistente de salida del aparcamiento funciona con unos sensores de radar montados en el paragolpes trasero.

Leyenda de la **fig. 130**:

	Situación crítica. ¡No continúe la marcha!
	Posible situación crítica.
	Zona rastreada averiada

Cuando se detecta una situación crítica, también puede emitirse una señal acústica:

- En los vehículos sin ayuda de aparcamiento suena un "gong" y se muestra un mensaje en la pantalla del cuadro de instrumentos.
- En los vehículos con ayuda de aparcamiento suena la señal acústica continua de la ayuda de aparcamiento. Si se desconecta la ayuda de aparcamiento, no se podrán emitir avisos al conductor, y el asistente de salida del aparcamiento también se desconectará temporalmente.

Intervención automática en los frenos para reducir daños

Si el asistente de salida del aparcamiento detecta un usuario de la vía que se acerca sin que el conductor pise el freno, el sistema puede frenar automáticamente.

La intervención automática en los frenos tiene lugar si se circula marcha atrás a una velocidad de entre 1-12 km (1-7 mph). Tras detectar que el vehículo está parado, el sistema lo mantiene detenido durante 2 segundos como máximo.

Tras una intervención automática en los frenos para reducir daños, tienen que transcurrir 10 segundos aprox. antes de que el sistema pueda realizar otra intervención automática en los frenos.

La intervención automática en los frenos se puede interrumpir pisando con fuerza el pedal del acelerador o el del freno, con lo que se retoma el control sobre el vehículo.

⚠ ADVERTENCIA

La tecnología inteligente del asistente de salida del aparcamiento no puede salvar los límites impuestos por las leyes físicas y únicamente funciona dentro de los límites del sistema. No permita que la función de asistencia del asistente de salida del aparcamiento le induzca a correr ningún riesgo que comprometa la seguridad. El sistema no puede reemplazar la atención del conductor.

- No utilice nunca el sistema cuando la visibilidad esté limitada o en situaciones de tráfico complejas, p. ej., en vías muy transitadas o para atravesar varios carriles.
- Tenga siempre el entorno del vehículo bajo control, ya que a menudo el sistema no detecta, p. ej., ciclistas o peatones con seguridad.
- El asistente de salida del aparcamiento no frena siempre por sí solo el vehículo hasta detenerlo por completo.

Sistemas de asistencia a la frenada

Información relativa a los sistemas de asistencia a la frenada

El vehículo está equipado con sistemas de asistencia a la frenada. Estos sistemas pueden ayudar al conductor en situaciones de marcha o de frenado críticas. Los sistemas de asistencia a la frenada no pueden anular los límites impuestos por la física ni ayudar a mantener el vehículo bajo control en cualquier situación de marcha o de frenado crítica. El conductor es el responsable de conducir de forma segura → ⚠.

Conducir con sistemas de asistencia a la frenada

Los sistemas de asistencia a la frenada funcionan con el motor en marcha. No es necesaria ninguna condición especial.

Cuando los sistemas de asistencia a la frenada están regulando, el pedal del freno puede vibrar o pueden producirse ruidos. Aun así, siga frenando con la fuerza necesaria. Mantenga constante ▶

la presión necesaria sobre el pedal del freno. En caso necesario, controle la trayectoria del vehículo mientras pisa el pedal del freno.

Programa electrónico de estabilización (ESC)

El ESC contribuye a reducir el riesgo de derrape y a mejorar la estabilidad en determinadas situaciones de marcha → .

En función del equipamiento, el ESC se puede conectar en un modo deportivo o desconectar por completo → pág. 180.

Regulación antipatinaje en aceleración (ASR)

El ASR reduce la fuerza motriz en las ruedas que patinan y adapta dicha fuerza a las condiciones de la calzada → pág. 181. Mediante el ASR se facilita el arranque, la aceleración y la subida de pendientes.

En función del equipamiento, el ASR se puede desconectar en casos excepcionales → pág. 180.

Sistema antibloqueo de frenos (ABS)

El ABS puede impedir que las ruedas se bloqueen al frenar hasta poco antes de que el vehículo se detenga y ayuda al conductor a mantener el control sobre la dirección y el vehículo → pág. 181.

Asistente de frenada (BAS)

El BAS puede ayudar a reducir la distancia de frenado. El BAS aumenta la presión que ejerce el conductor cuando pisa el pedal del freno rápidamente en situaciones de emergencia.

Al reducir la presión sobre el pedal del freno, el BAS desconecta el servofreno.

Bloqueo electrónico del diferencial (EDS y XDS)

El EDS frena automáticamente las ruedas que patinan y transmite la fuerza motriz a las demás ruedas motrices.

Para que el freno no se caliente excesivamente, el EDS se desconecta automáticamente en caso de sollicitación extrema. El EDS se vuelve a conectar automáticamente en cuanto el freno se enfría.

El XDS mejora la tracción para mantener el vehículo en su carril.

Freno multicolisión

En caso de colisión, el freno multicolisión puede ayudar al conductor, mediante una frenada provocada automáticamente, a reducir el riesgo de derrape y de que se produzcan otras colisiones durante el accidente.

El freno multicolisión solo funciona en caso de colisiones que hayan sido detectadas como tales por la unidad de control del airbag.

El vehículo se frena automáticamente siempre y cuando los sistemas necesarios no sufran daños en la colisión y sigan operativos.

En los siguientes casos no tiene lugar la frenada automática al producirse la colisión:

- Si el conductor pisa el pedal del acelerador.
- Si la presión de frenado ejercida sobre el pedal del freno es mayor que la aplicada por el sistema.

ADVERTENCIA

La tecnología inteligente de los sistemas de asistencia a la frenada no puede salvar los límites impuestos por las leyes físicas y únicamente funciona dentro de los límites de los sistemas. Circular a gran velocidad por calzadas heladas, resbaladizas o mojadas puede causar la pérdida del control del vehículo y que el conductor y sus acompañantes sufran lesiones graves.

- Adapte siempre la velocidad y el estilo de conducción a las condiciones de visibilidad, climatológicas, de la calzada y del tráfico. No permita que la mayor seguridad que proporcionan los sistemas de asistencia a la frenada (ABS, BAS, EDS, ASR y ESC) le induzca a correr ningún riesgo que comprometa la seguridad.
- Los sistemas de asistencia a la frenada no pueden salvar los límites impuestos por las leyes físicas. Las carreteras resbaladizas y mojadas siguen siendo muy peligrosas aunque el vehículo vaya equipado con ESC y los demás sistemas.
- Circular a gran velocidad por una calzada mojada puede provocar que las ruedas pierdan el contacto con la calzada y se produzca "aquaplaning". Si el vehículo pierde el contacto con la calzada, no es posible frenarlo, ni dirigirlo, ni controlarlo.

- Los sistemas de asistencia a la frenada no pueden evitar un accidente si, p. ej., se circula demasiado cerca de otros vehículos o demasiado rápido para la situación en cuestión.
- Aunque los sistemas de asistencia a la frenada son muy efectivos y ayudan al conductor a controlar el vehículo en situaciones de marcha difíciles, no hay que olvidar que la estabilidad depende de la adherencia de los neumáticos.
- Cuando acelere sobre una calzada resbaladiza, p. ej., a causa de hielo o nieve, hágalo con precaución. Aunque el vehículo disponga de sistemas de asistencia a la frenada, las ruedas pueden patinar y esto puede provocar la pérdida del control del vehículo.

⚠ ADVERTENCIA

La eficacia del ESC se puede ver considerablemente mermada si otros componentes o sistemas que afectan a la dinámica de marcha no se han sometido a un mantenimiento adecuado o no funcionan correctamente. Esto también afecta, entre otros, a los frenos, los neumáticos y otros sistemas mencionados.

- Tenga siempre en cuenta que las reformas y modificaciones que se realicen en el vehículo pueden influir en el funcionamiento de los sistemas de asistencia a la frenada.
- Las modificaciones que se realicen en la suspensión o la utilización de combinaciones de llanta y neumático no autorizadas pueden repercutir en el funcionamiento de los sistemas de asistencia a la frenada y reducir su eficacia.
- La utilización de neumáticos adecuados favorece la eficacia del ESC.

⚠ ADVERTENCIA

Si se circula sin servofreno, la distancia de frenado puede aumentar considerablemente y, como consecuencia, se pueden producir accidentes y lesiones graves.

- No apague nunca el motor ni desconecte nunca el encendido cuando el vehículo esté en movimiento.

- Si el servofreno no funciona o se remolca el vehículo, tendrá que pisar el pedal del freno con más fuerza, ya que la distancia de frenado aumenta debido a la falta de asistencia por parte del servofreno.

Desconectar y conectar el ASR, el ESC Sport y el ESC



Fig. 131 En la consola central: tecla para desconectar y conectar manualmente el ASR.

Cuando no se logre suficiente tracción, desconecte la regulación antipatinaje en aceleración (ASR), el programa electrónico de estabilización deportivo (ESC Sport) o el programa electrónico de estabilización (ESC):



- Al circular por nieve profunda o terreno poco firme.
- Para “desatascar” el vehículo si queda atrapado.

A continuación, vuelva a conectar el ASR, el ESC Sport o el ESC.

Desconectar y conectar el ASR, el ESC Sport o el ESC

En función del equipamiento, el ASR y el ESC Sport se pueden desconectar y conectar en el sistema de infotainment → pág. 31 pulsando la tecla o el botón de función **MENU** y el botón de función **Ajustes** o con la tecla **ESC** → fig. 131.

Cuando el ASR, o el ASR con el ESC, está desconectado o cuando el ESC Sport está conectado, el testigo de control amarillo  se enciende en la pantalla del cuadro de instrumentos. ▶

- *Desconectar el ASR*: Pulse la tecla  durante aprox. 1 segundo.
- *Conectar el ASR*: Vuelva a pulsar la tecla . El ESC Sport se desconecta.
- *Conectar el ESC Sport*: Pulse la tecla  durante más de 3 segundos.

- Si el testigo de control del ABS  no se apaga o se enciende durante la marcha, significa que el ABS no funciona correctamente. El vehículo solo se podrá detener con los frenos normales (sin el ABS). En este caso no estará disponible la función protectora del ABS. Acuda lo antes posible a un taller especializado.

Problemas y soluciones

El ABS no funciona correctamente o no funciona en absoluto

El testigo de advertencia se enciende en amarillo.

- Acuda a un taller especializado. Los frenos del vehículo siguen funcionando sin el ABS.

El ASR está regulando para evitar que las ruedas patinen

El testigo de control parpadea en amarillo.

El ASR o el ASR con ESC está desconectado o el ESC Sport está conectado

El testigo de control se enciende en amarillo.

Los sistemas de asistencia a la frenada producen ruidos



Cuando los sistemas de asistencia a la frenada descritos intervienen, puede que se oigan ruidos.

Reducción inesperada de la potencia del motor

Si las cuatro ruedas no montan el mismo tipo de neumáticos, el ESC y el ASR podrían no funcionar correctamente.

Si la circunferencia de rodadura de los neumáticos no es igual en todos, puede que se reduzca inesperadamente la potencia del motor.

ADVERTENCIA

- Si se enciende el testigo de advertencia del sistema de frenos  junto con el testigo de control del ABS , puede que la función reguladora del ABS no funcione y que, por ello, las ruedas traseras se bloqueen relativamente rápido al frenar. ¡Esto puede provocar la pérdida del control del vehículo! En la medida de lo posible, reduzca la velocidad y diríjase despacio y con precaución hasta el taller especializado más cercano y solicite que se revise el sistema de frenos. Durante este trayecto, evite los frenazos y cualquier maniobra brusca.

Equipamiento práctico

Compartimentos portaobjetos

Introducción al tema

Los compartimentos portaobjetos solo deberán utilizarse para depositar objetos pequeños o ligeros.

⚠ ADVERTENCIA

Los objetos que se lleven en el vehículo sin fijar podrían salir lanzados por el habitáculo en caso de producirse un frenazo o una maniobra repentina. Esto puede ocasionar lesiones graves y la pérdida del control del vehículo.

- No lleve animales ni objetos duros, afilados o de peso en los portaobjetos abiertos del vehículo, sobre el tablero de instrumentos o sobre la cubierta situada detrás del asiento trasero, así como tampoco en las prendas de vestir o en las bolsas que lleve en el habitáculo.
- Mantenga los portaobjetos siempre cerrados durante la marcha.

⚠ ADVERTENCIA

La presencia de objetos en la zona reposapiés del conductor puede dificultar el accionamiento de los pedales. Esto puede provocar la pérdida del control del vehículo y aumenta el riesgo de que se produzcan lesiones graves.

- Asegúrese de que nada le pueda impedir accionar los pedales en todo momento.
- Fije siempre bien la alfombrilla en la zona reposapiés.
- No coloque nunca otras alfombrillas u otro tipo de recubrimiento sobre la alfombrilla que ya viene montada.
- Evite que caigan objetos en la zona reposapiés del conductor durante la marcha.

⚠ ADVERTENCIA

Si se dejan mecheros en el vehículo, se podrían dañar o encender inadvertidamente. Esto podría provocar quemaduras graves y daños en el vehículo.

- Antes de ajustar un asiento, asegúrese siempre de que no haya ningún mechero en la zona de las piezas móviles del asiento.
- Antes de cerrar un portaobjetos, asegúrese siempre de que no haya ningún mechero en la zona de cierre.
- No deje nunca un mechero en un portaobjetos ni sobre ninguna otra superficie del vehículo porque podría inflamarse a causa de las elevadas temperaturas que podrían alcanzarse en dichas superficies, sobre todo en verano.

⚠ AVISO

- Los filamentos eléctricos de la luneta pueden resultar dañados irreparablemente por el roce de los objetos transportados sobre la bandeja trasera.
- No guarde objetos, alimentos o medicamentos sensibles al calor en el habitáculo. El calor y el frío podrían estropearlos o dejarlos inservibles.
- Los objetos compuestos de materiales transparentes que se dejen en el vehículo, como gafas, lupas o ventosas transparentes fijadas en los cristales, pueden concentrar la luz solar y provocar daños en el vehículo.

Portaobjetos en el lado del conductor

📖 Observe ⚠ y ⚠ al inicio del capítulo en la página 182.



Fig. 132 En el lado del conductor: portaobjetos.

Para *abrir* el portaobjetos, tire de la manilla → fig. 132 ① en el sentido de la flecha.

Para *cerrar* el portaobjetos, levante la tapa hasta que encastre.



En el lado interior de la tapa puede haber un soporte para tarjetas de memoria.

Guantera

📖 **Observe** ⚠️ y ⓘ al inicio del capítulo en la página 182.

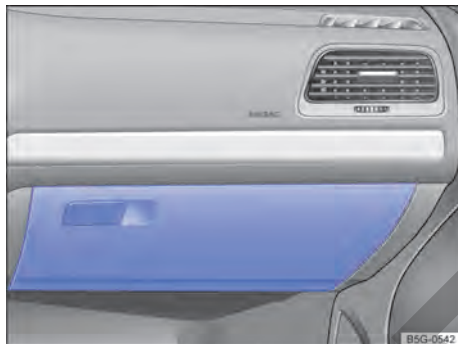

Fig. 133 Guantera.

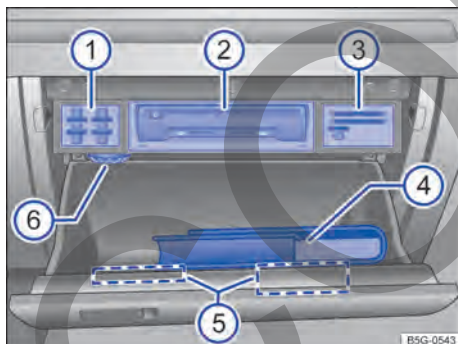

Fig. 134 Guantera abierta.

Leyenda de la fig. 134:

- ① Portatarjetas SD
- ② Dispositivo del sistema de infotainment → capítulo *Sistema de infotainment*
- ③ Portatarjetas y portamonedas
- ④ Documentación de a bordo
- ⑤ Portamonedas, alojamiento para un estuche para gafas
- ⑥ Ventilación (en función del equipamiento)

Abrir y cerrar la guantera

◀ Para **abrir** la guantera, tire de la manilla → fig. 133.

Para **cerrar** la guantera, levante la tapa.

Documentación de a bordo

La guantera se ha previsto para guardar la documentación de a bordo. La documentación de a bordo se debería guardar siempre aquí.

En función del equipamiento, en la zona superior de la guantera puede haber un compartimento aparte para la documentación de a bordo → fig. 134 ④.

Dispositivos del sistema de infotainment, lectores de tarjetas

En la parte superior de la guantera puede haber dispositivos del sistema de infotainment y lectores de tarjetas → cuaderno *Sistema de infotainment*.

Refrigerar la guantera

En la parte superior de la guantera hay un difusor de aire ⑥ por el que se puede dirigir aire refrigerado al interior del compartimento, siempre y cuando el climatizador esté conectado. El difusor se abre y se cierra girándolo.

Portamonedas, alojamiento para un estuche para gafas

En la parte superior y en la tapa de la guantera puede haber unos soportes para tarjetas de memoria, tarjetas de plástico y monedas, y un alojamiento para un estuche para gafas ⑤.

⚠️ ADVERTENCIA

Si se deja abierta la guantera, puede aumentar el riesgo de que se produzcan lesiones graves en caso de accidente, frenazo o maniobra repentina.

- Mantenga la guantera siempre cerrada durante la marcha.

ⓘ AVISO

Por motivos constructivos, en algunas versiones del vehículo hay unos orificios en la guantera (por ejemplo, detrás del compartimento para la documentación de a bordo) por los que podrían introducirse objetos pequeños detrás del revestimiento. Esto podría provocar ruidos extraños y daños en el vehículo. Por ello, se recomienda no guardar objetos pequeños en la guantera. ▶

Portaobjetos en la consola del techo (estuche para gafas)



Observe  y  al inicio del capítulo en la página 182.



Fig. 135 En la consola del techo: portaobjetos.

El portaobjetos puede utilizarse para guardar unas gafas u otros objetos.

Para *abrir* el portaobjetos, pulse la tecla y suéltela → fig. 135 (flecha).

Para *cerrar* el portaobjetos, levante la tapa hasta que encastre.

Portaobjetos en la parte inferior delantera de la consola central



Observe  y  al inicio del capítulo en la página 182.





Fig. 136 En la parte inferior de la consola central: portaobjetos.

Para *abrir* el portaobjetos, presione brevemente sobre la moldura del borde inferior del mismo en la dirección de la flecha → fig. 136.

Para *cerrar* el portaobjetos, presione la tapa del mismo hacia abajo del todo.

 En la guantera pueden ir montadas de fábrica la toma USB , la toma multimedia AUX-IN  o la toma multimedia MEDIA-IN → cuaderno *Sistema de infotainment*.

Portatarjetas

Observe  y  al inicio del capítulo en la página 182.

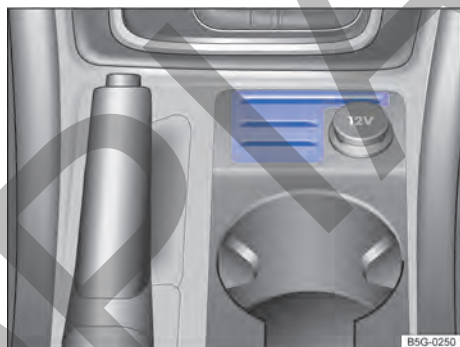



Fig. 137 En la parte delantera inferior de la consola central: portatarjetas.

En función del equipamiento, en la parte delantera inferior de la consola central puede haber un portatarjetas → fig. 137. El portatarjetas puede utilizarse para guardar, p. ej., tarjetas de combustible o de aparcamiento, o monedas.

 Al abandonar el vehículo no deje tarjetas de crédito en el portatarjetas con el fin de evitar su robo.

Portaobjetos en el reposabrazos central delantero



Observe  y  al inicio del capítulo en la página 182.



Fig. 138 Portaobjetos en el reposabrazos central delantero.

Para *abrir* el portaobjetos, presione el botón de desbloqueo → **fig. 138** (flecha pequeña) y levante el reposabrazos central del todo en el sentido de la flecha (flecha grande).

Para *cerrar* el portaobjetos, baje el reposabrazos.

ADVERTENCIA

El reposabrazos central podría limitar la libertad de movimientos de los brazos del conductor, lo que podría dar lugar a accidentes y lesiones graves.

- Mantenga los portaobjetos del reposabrazos central siempre cerrados durante la marcha.

ADVERTENCIA

No permita nunca que viaje nadie sentado sobre el reposabrazos central, ni siquiera un niño.

Portabebidas

Introducción al tema

Portabotellas

En los portaobjetos sin tapa de las puertas del conductor y del acompañante hay un portabotellas.

ADVERTENCIA

La utilización incorrecta de los portabebidas puede provocar lesiones.

- No coloque nunca bebidas calientes en los portabebidas. En caso de un frenazo o un accidente durante la marcha, las bebidas calientes depositadas en los portabebidas podrían derramarse y provocar quemaduras.
- Evite que caigan botellas u otros objetos en la zona reposapiés del conductor durante la marcha, pues le podrían impedir accionar los pedales.
- No deposite nunca vasos, alimentos u otros objetos pesados en los portabebidas. Estos objetos podrían salir lanzados por el habitáculo en caso de un accidente y provocar lesiones graves.

ADVERTENCIA

Las botellas cerradas podrían explotar en el vehículo por el efecto del calor o del frío.

- No deje nunca botellas cerradas en el vehículo si la temperatura en el mismo es muy alta o muy baja.

AVISO

Durante la marcha, no deje envases abiertos en los portabebidas. Si se derramase la bebida (por un frenazo, p. ej.), podrían producirse daños en el vehículo o en el sistema eléctrico.

 Los elementos interiores de los portabebidas se pueden extraer para su limpieza.

Portabebidas en la parte inferior de la consola central





Observe  y  al inicio del capítulo en la página 185.



Fig. 139 En la parte inferior de la consola central: portabebidas.

En la parte inferior de la consola central hay un portabebidas → [fig. 139](#).

Portabebidas en el reposabrazos central trasero

Observe  y  al inicio del capítulo en la página 185.

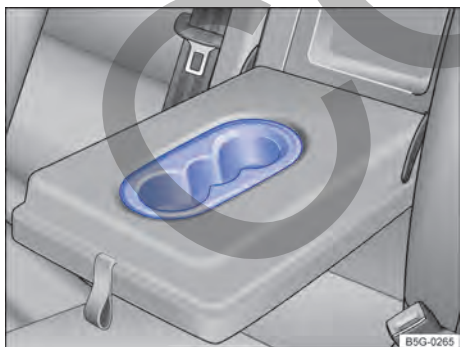

Fig. 140 En el reposabrazos central trasero: portabebidas.

- Para *abrir* el portabebidas, baje el reposabrazos → [pág. 96](#).
- Para *cerrar* el portabebidas, levante el reposabrazos.

Cenicero y encendedor

Cenicero portátil en el portabebidas

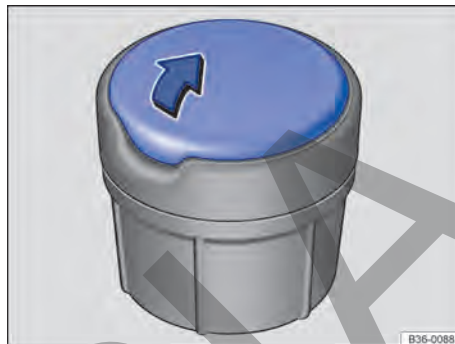

Fig. 141 Cenicero portátil.

Para utilizar el cenicero portátil, colóquelo en uno de los portabebidas de la parte inferior de la consola central o del reposabrazos central trasero → [pág. 185](#).

Abrir y cerrar el cenicero portátil

- Para *abrir* el cenicero, levante la tapa del mismo → [fig. 141](#) en el sentido de la flecha.
- Para *cerrar* el cenicero, presione la tapa del mismo hacia abajo, en el sentido contrario al de la flecha.

Vaciar el cenicero portátil

- Extraiga el cenicero portátil del portabebidas hacia arriba.
- Abra el cenicero y tire la ceniza, una vez fría, en un recipiente para residuos adecuado.
- Después de vaciarlo, introduzca el cenicero desde arriba en el portabebidas.

ADVERTENCIA

La utilización inadecuada del cenicero y del encendedor puede provocar un incendio, quemaduras y lesiones graves.

- No deposite nunca en el cenicero papel u otros objetos que puedan provocar un incendio.

Encendedor



Fig. 142 En la parte inferior de la consola central: encendedor.

El encendedor se encuentra en la parte inferior de la consola central.

- Con el encendido conectado, presione el botón del encendedor → fig. 142 hacia dentro.
- Espere hasta que salte.
- Extraiga el encendedor y encienda el cigarrillo con la espiral incandescente → ⚠.
- Vuelva a introducir el encendedor en el soporte.

⚠ ADVERTENCIA

La utilización inadecuada del encendedor puede provocar un incendio, quemaduras y otras lesiones graves.

- Utilice el encendedor únicamente de forma adecuada para encender tabaco.
- No deje nunca a ningún niño en el vehículo sin vigilancia, pues podrían utilizar el encendedor si el encendido está conectado.

 El encendedor también se puede utilizar como toma de corriente de 12 voltios → pág. 187.

Tomas de corriente

Introducción al tema

A las tomas de corriente del vehículo se pueden conectar accesorios eléctricos.

Los dispositivos conectados deberán estar en perfecto estado.

⚠ ADVERTENCIA

La utilización inadecuada de las tomas de corriente y de los accesorios eléctricos puede provocar un incendio y lesiones graves.

- No deje nunca a ningún niño en el vehículo sin vigilancia, pues podrían utilizar las tomas de corriente y los dispositivos que estuvieran conectados a ellas si el encendido está conectado.
- Si el dispositivo eléctrico conectado se calienta demasiado, apáguelo inmediatamente y desconéctelo de la red.

AVISO

- Para evitar daños en el sistema eléctrico, no conecte nunca a la toma de corriente de 12 voltios accesorios que suministren corriente, por ejemplo, paneles solares o cargadores de batería, para cargar la batería de 12 voltios.
- Utilice únicamente accesorios que cumplan los requisitos de las directivas vigentes en lo que respecta a la compatibilidad electromagnética.
- Para evitar que las fluctuaciones de tensión puedan ocasionar daños, apague los consumidores eléctricos conectados a las tomas de corriente de 12 voltios antes de conectar y desconectar el encendido y antes de poner el motor en marcha. Cuando el sistema Start-Stop apaga el motor y lo vuelve a poner en marcha automáticamente, no hace falta apagar los consumidores que estén conectados.
- No conecte nunca a una toma de corriente de 12 voltios consumidores eléctricos que consuman más potencia de la indicada. Si se supera el consumo de potencia máximo, se podría dañar el sistema eléctrico del vehículo.

 No deje el motor a ralentí.

 La batería de 12 voltios se va descargando cuando hay accesorios eléctricos conectados con el motor apagado y el encendido conectado.



 Los dispositivos sin aislamiento pueden producir interferencias en la radio y en el sistema electrónico del vehículo.

Si se utilizan dispositivos eléctricos cerca de la antena integrada en la luneta, pueden producirse interferencias en la recepción de emisoras AM.

En el vehículo puede haber tomas de corriente de 12 voltios en los siguientes lugares:

- en la parte inferior de la consola central;
- en el maletero.

Tomas de corriente en el vehículo

Observe  y  al inicio del capítulo en la página 187.

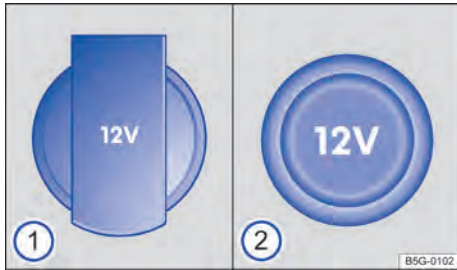



Fig. 143 Toma de corriente de 12 voltios con tapa plegable ①, toma de corriente de 12 voltios con tapa extraíble ②.

Consumo de potencia máximo

Toma de corriente	Consumo de potencia máximo
12 voltios	120 vatios

No permita que se exceda el consumo de potencia máximo de cada una de las tomas de corriente de 12 voltios. El consumo de potencia de los dispositivos figura en la placa de modelo.

Cuando se conecten dos o más dispositivos eléctricos al mismo tiempo, asegúrese de que el consumo total de todos ellos no supere nunca los 190 vatios → .

Toma de corriente de 12 voltios

La toma de corriente de 12 voltios solo funciona con el encendido conectado.

La batería de 12 voltios se irá descargando si hay dispositivos eléctricos encendidos con el motor apagado y el encendido conectado. Por ello, utilice los consumidores eléctricos conectados a la toma de corriente de 12 voltios únicamente cuando el motor esté en marcha.

Para evitar que las fluctuaciones de tensión puedan ocasionar daños, apague los dispositivos conectados antes de conectar y desconectar el encendido y antes de poner el motor en marcha.

AVISO

- ¡Tenga en cuenta el manual de instrucciones de los dispositivos conectados!
- No exceda nunca el consumo de potencia máximo, pues de lo contrario se podría dañar todo el sistema eléctrico del vehículo.
- **Toma de corriente de 12 voltios:**
 - Utilice solamente accesorios que cumplan los requisitos de las directivas vigentes en lo que respecta a la compatibilidad electro-magnética.
 - No aplique nunca corriente a la toma de corriente de 12 voltios.

Multimedia

Subwoofer

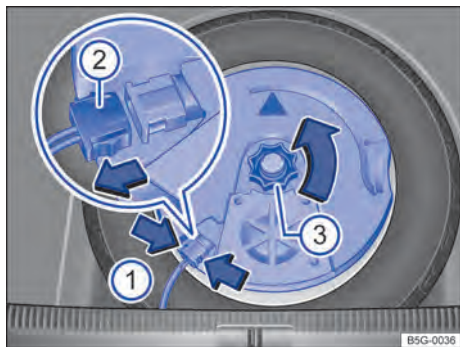

Fig. 144 En el maletero: desmontar el subwoofer (variante 1).

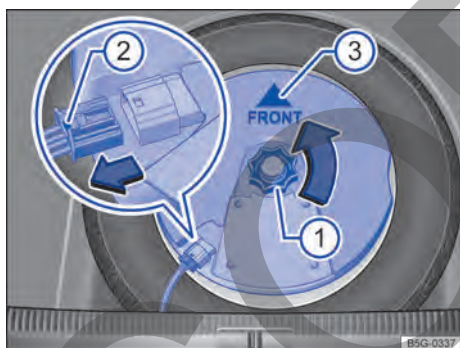

Fig. 145 En el maletero: desmontar el subwoofer (variante 2).

Para poder sacar la rueda de repuesto hay que desmontar primero el subwoofer.

Desmontar el subwoofer (variante 1)

- Levante el piso variable del maletero hasta que quede sujeto por los encastres laterales.
- Para desbloquear el conector → fig. 144 ②, comprima las pestañas de encastre → fig. 144 (flechas ①).
- Desacople el conector ② en el sentido de la flecha y deje el cable a un lado.
- Desenrosque la ruedecilla ③ en el sentido de la flecha.
- Extraiga el subwoofer con cuidado.

Desmontar el subwoofer (variante 2)

- Levante el piso variable del maletero hasta que quede sujeto por los encastres laterales.
- Desenrosque la ruedecilla → fig. 145 ① en el sentido de la flecha.
- Para desbloquear el conector, presione el bloqueo que hay en el extremo del conector ②.
- Desacople el conector en el sentido de la flecha y deje el cable a un lado.
- Extraiga el subwoofer con cuidado.

Montar el subwoofer (variante 1)

- Coloque el subwoofer en la base de la llanta con cuidado. Al hacerlo, la punta de la flecha "FRONT" que hay en el subwoofer deberá señalar hacia delante.
- Acople el conector → fig. 144 ② hasta que encastre de forma audible.
- Enrosque la ruedecilla ③ en el tornillo prisionero en el sentido contrario al de la flecha hasta que el subwoofer quede bien fijado.
- Deposite el piso variable del maletero sobre el recubrimiento del piso.

Montar el subwoofer (variante 2)

- Coloque el subwoofer en la base de la llanta con cuidado. Al hacerlo, la punta de la flecha "FRONT" → fig. 145 ③ que hay en el subwoofer deberá señalar hacia delante.
- Acople el conector hasta que el bloqueo ② encastre de forma audible.
- Enrosque la ruedecilla ① en el tornillo prisionero en el sentido contrario al de la flecha hasta que el subwoofer quede bien fijado.
- Deposite el piso variable del maletero sobre el recubrimiento del piso.

Transmisión de datos

Ciberseguridad

Las unidades de control con tarjeta eSIM integrada, las interfaces y las conexiones para multimedia y de diagnóstico son componentes de conectividad a través de los cuales se pueden intercambiar datos e información entre el vehículo y dispositivos externos o Internet → ⚠. Entre los componentes de conectividad se encuentran principalmente los siguientes:

- toma de conexión para diagnóstico
- unidades de control con tarjeta eSIM integrada
- unidad de control para Car-Net
- interfaz de teléfono
- Media Control
- App-Connect
- punto de acceso inalámbrico
- conexión Bluetooth
- conexión USB
- ranura para tarjetas SD
- ranura para tarjetas SIM

Los componentes de conectividad son los puntos clave en la ciberseguridad. Los componentes de conectividad en especial, pero también otras unidades de control, van equipados con mecanismos de seguridad que minimizan el riesgo de que terceros no autorizados accedan a los sistemas del vehículo.

El software y los mecanismos de seguridad montados en el vehículo se están desarrollando continuamente. Como en el caso de los ordenadores o los sistemas operativos de los dispositivos de telefonía móvil, el software y los mecanismos de seguridad montados en el vehículo también se pueden actualizar de forma no periódica.

Por lo general, las actualizaciones de software mejoran la seguridad, la estabilidad y la velocidad de ejecución de los sistemas de vehículos ya fabricados.

Usted puede contribuir activamente a reducir el riesgo de que terceros no autorizados accedan a los sistemas del vehículo y sus funciones:

- No utilice en el vehículo soportes de datos y dispositivos de telefonía móvil que contengan datos manipulados o software malicioso.
- Encargue los trabajos de mantenimiento y reparación del vehículo solamente a talleres especializados. Volkswagen recomienda acudir para ello a un concesionario Volkswagen.

⚠ ADVERTENCIA

Los ordenadores, soportes de datos y dispositivos de telefonía móvil que se conectan a Internet o se utilizan en redes públicas o privadas pueden infectarse mediante datos manipulados y software malicioso.

- Al utilizar Internet, además de tomar las medidas de precaución generalmente conocidas, debería proteger su ordenador, sus soportes de datos y sus dispositivos de telefonía móvil con un programa antivirus adecuado y actualizar con regularidad las firmas del mismo.

⚠ ADVERTENCIA

El riesgo de que terceros no autorizados accedan a las funciones y unidades de control del vehículo mediante un software malicioso o un ataque de Internet no se puede descartar a pesar de los mecanismos de seguridad con los que cuenta el vehículo. Si se introduce software malicioso en el vehículo, puede influir, desactivar o controlar las unidades de control y las funciones del vehículo y provocar accidentes graves y lesiones mortales.

- El software malicioso también puede atacar datos e información guardados en las unidades de control, el sistema de infotainment, los soportes de datos conectados y los dispositivos de telefonía móvil emparejados.
- Si el vehículo funciona de manera diferente a la habitual o reacciona o se comporta de forma extraña, reduzca la velocidad inmediatamente (siempre que sea posible) de forma controlada y diríjase sin demora al taller especializado más cercano o solicite la ayuda de personal especializado, p. ej., para remolcar el vehículo.



Conexiones cableadas e inalámbricas

Introducción al tema

Si el vehículo dispone de conexiones cableadas e inalámbricas, algunos dispositivos externos se pueden conectar con el sistema de infotainment a través de las mismas.

El tipo y el número de conexiones cableadas e inalámbricas dependen del país y del vehículo en cuestión. Las conexiones pueden ser diferentes dentro de una misma serie de modelos, así como en el caso de modelos especiales.

En el caso de las conexiones cableadas, utilice solamente los cables de conexión originales de los dispositivos o, dado el caso, los suministrados de fábrica para el vehículo en cuestión.

Si no puede introducir el conector del cable de conexión, compruebe las conexiones y que esté introduciendo el conector correctamente.

⚠ AVISO

Para las conexiones cableadas, utilice solo cables de conexión adecuados y que no estén dañados.

- Introduzca los conectores de los cables en las conexiones previstas presionando solo ligeramente y en la posición correcta. Si ejerce mucha fuerza, puede dañar tanto la toma del dispositivo como el conector del cable de conexión.
- No doble el cable de conexión excesivamente ni lo aprisione.
- Si se utilizan cables de conexión inadecuados o dañados, se pueden producir anomalías en el funcionamiento y daños en el dispositivo.

 Si no se reconoce un dispositivo conectado, desacople la conexión de todos los dispositivos conectados y vuelva a conectar el dispositivo. Dado el caso, compruebe el funcionamiento del cable de conexión utilizado.

 Si se presentan anomalías en el funcionamiento de los dispositivos conectados, reinicie el dispositivo en cuestión. En algunos casos esto solucionará el problema.

Conexión USB

 **Observe**  al inicio del capítulo en la página 191.

Hay dos tipos de conexiones USB:

- Conexión USB  con transmisión de datos
- Conexión USB solo para la carga de baterías de dispositivos externos

Todas las conexiones USB son conexiones cableadas que solo se pueden utilizar con un cable de conexión apropiado.

El tipo, la cantidad y la ubicación de las conexiones USB dependen del vehículo.

Posibles ubicaciones de las conexiones USB:

- en la parte delantera del sistema de infotainment;
- en el portaobjetos del reposabrazos central delantero;
- en la parte inferior de la consola central.

Los archivos de audio de un soporte de datos externo conectado a la conexión USB  pueden reproducirse y gestionarse a través del sistema de infotainment.





Se muestran solo los archivos de audio compatibles. Los demás archivos se ignoran.

Solo son compatibles los dispositivos de almacenamiento masivo y las fuentes de audio en modo de almacenamiento masivo. Consulte en la descripción de su fuente de audio cómo puede activar dicho modo.

Conexión USB con función de carga

El vehículo puede disponer de conexiones USB en las que solo se puedan cargar las baterías de dispositivos externos. Dichas conexiones **no están** marcadas con  y no pueden transferir **ningún** dato.

Conectar un soporte de datos externo a una conexión USB

- Baje el volumen en el sistema de infotainment.
- Conecte un soporte de datos externo a una conexión USB .
- Inicie la reproducción en la fuente de audio externa.
- Pulse   para acceder al menú principal Media. 

- **O BIEN:** pulse la tecla **[MEDIA]** del sistema de infotainment para acceder al menú principal **Media**.
- Pulse **[🎵]** y **[← USB]**.

El botón de función para seleccionar la fuente de audio (**[🎵]**) en el menú principal **Media** puede variar si ya hay otra fuente de audio (p. ej., por Bluetooth® o la toma multimedia AUX-IN **[🔊]**) conectada con el sistema de infotainment y seleccionada.

Si la fuente de audio conectada es un iPod, se indica en la línea inferior de la pantalla con **[📱]**. En función del sistema de infotainment utilizado, en **[📱]** o **[LIST]** se pueden mostrar las vistas de listas específicas del iPod (**Listas de reproducción**, **Intérpretes**, **Álbumes**, etc.).

Indicaciones y limitaciones

El número de conexiones USB y la compatibilidad con los dispositivos Apple y otros reproductores multimedia dependen del equipamiento.

A través de la conexión USB se dispone de la tensión convencional de 5 voltios de una conexión USB.

Debido al gran número de soportes de datos y de generaciones de iPod, iPad e iPhone diferentes, no se puede garantizar que todas las funciones descritas se ejecuten en todos ellos sin problemas.

En función del sistema de infotainment utilizado, los discos duros externos con una capacidad superior a 32 GB se tienen que formatear al sistema de archivos FAT32 en determinadas circunstancias. Encontrará programas e instrucciones para este fin en Internet, por ejemplo.

Tenga en cuenta otras restricciones e indicaciones relativas a los requisitos para las fuentes multimedia.

Finalizar la conexión

El soporte de datos conectado **se tiene** que preparar antes de su desconexión para poder retirarlo.

- En el menú principal **Media**, pulse **[Ajustes ⚙️]** para abrir el menú **Ajustes de Media**.
- Pulse **[Retirar con seg.] ▶ [← USB]** para desconectar la fuente de audio del sistema de infotainment. Tras desconectar el soporte de datos correctamente del sistema, el botón de función pasa a estar inactivo (color gris).
- Desacople el soporte de datos del sistema de infotainment.

Los dispositivos Apple y los dispositivos con el "Media Transfer Protocol (MTP)" se pueden desacoplar del sistema de infotainment sin tener que prepararlos para su desconexión.

Soporte de datos ilegible

Si se conecta un soporte de datos cuyos datos no se pueden leer, aparecerá un aviso al respecto en la pantalla del sistema de infotainment.

[i] ¡No utilice cables de prolongación USB o concentradores USB!

Interfaz Bluetooth®

[📖] **Observe [i] al inicio del capítulo en la página 191.**

La interfaz Bluetooth® es una conexión inalámbrica.

El modo Audio Bluetooth® se puede indicar con **[🔊]** en la pantalla.

En el modo Audio Bluetooth® pueden escucharse los archivos de audio que se estén reproduciendo en una fuente de audio Bluetooth® (p. ej., un dispositivo de telefonía móvil) conectada por Bluetooth® (reproducción de audio Bluetooth®) a través de los altavoces del vehículo.

El modo Audio Bluetooth® está disponible solo en los vehículos equipados de fábrica con una interfaz de teléfono compatible con esta función.

Requisitos

- La fuente de audio Bluetooth® tiene que ser compatible con el perfil A2DP Bluetooth®.
- En el menú **Ajustes de Bluetooth** tiene que estar activada la función

[☑️ Audio Bluetooth (A2DP/AVRCP)].

Iniciar la transferencia de audio Bluetooth®

- Baje el volumen en el sistema de infotainment.
- Active la visibilidad Bluetooth® en la fuente de audio Bluetooth® externa (p. ej., un dispositivo de telefonía móvil).
- Pulse **[MENU]** ► **[Media]** para acceder al menú principal **Media**.
- **O BIEN:** pulse la tecla **[MEDIA]** del sistema de infotainment para acceder al menú principal **Media**.
- Pulse **[🎵]** y **[BT-Audio]**.
- Pulse **[Buscar dispositivo nuevo]** para emparejar una fuente de audio Bluetooth® externa por primera vez.
- **O BIEN:** seleccione una fuente de audio Bluetooth® externa de la lista.
- **O BIEN:** establezca la conexión a través del menú **Ajustes de Bluetooth**.
- Para el resto de operaciones, tenga en cuenta las indicaciones que se muestran en la pantalla del sistema de infotainment y la de la fuente de audio Bluetooth®.
- Si fuera necesario, inicie manualmente la reproducción en la fuente de audio Bluetooth®.

Cuando finaliza la reproducción de la fuente de audio Bluetooth®, el sistema de infotainment permanece en el modo **Audio Bluetooth®**.

El botón de función para seleccionar la fuente de audio (**[🎵]**) en el menú principal **Media** puede variar si ya hay otra fuente de audio (p. ej., por **USB** o toma multimedia **AUX-IN**) conectada con el sistema de infotainment y seleccionada.

Controlar la reproducción

El manejo de la fuente de audio Bluetooth® mediante el sistema de infotainment depende de la fuente de audio Bluetooth® conectada.

En los reproductores compatibles con el perfil Bluetooth® AVRCP, la reproducción puede iniciarse y detenerse automáticamente en la fuente de audio Bluetooth® cuando se cambia al modo **Audio Bluetooth®** o a otra fuente de audio. En función de la fuente de audio Bluetooth® en cuestión, también se puede mostrar o cambiar el título mediante el sistema de infotainment.

i Debido al gran número existente de fuentes de audio Bluetooth® diferentes, no se puede garantizar que todas las funciones descritas se ejecuten en todas las fuentes sin problemas. En

la página web de Volkswagen encontrará una lista de los dispositivos de telefonía móvil compatibles.

i Desactive siempre los sonidos de advertencia y de servicio de una fuente de audio Bluetooth® conectada, p. ej., el sonido del teclado en un dispositivo de telefonía móvil, para evitar interferencias y anomalías en el funcionamiento.

i En función del dispositivo, la conexión de audio Bluetooth® se interrumpe automáticamente cuando se conecta un reproductor de medios externo a través de Bluetooth® y de la conexión **USB** al mismo tiempo con el sistema de infotainment.

Conectar una fuente de audio externa por WLAN

📖 **Observe** **i** al inicio del capítulo en la página 191.

La conexión WLAN es una conexión inalámbrica.

En el modo **Audio WLAN** se pueden utilizar las fuentes conectadas por WLAN (por ejemplo, dispositivos de telefonía móvil) para la transferencia de audio.



La disponibilidad del modo **Audio WLAN** depende del país y del sistema de infotainment que se utilice.



Requisitos

- La fuente de audio conectada tiene que disponer de una aplicación compatible (app) o permitir una habilitación multimedia conforme al estándar UPnP (Universal Plug and Play).
- Se ha establecido la conexión WLAN (a la red inalámbrica) con la fuente de audio.

Iniciar la transferencia de audio WLAN

- Baje el volumen en el sistema de infotainment.
- Pulse **[MENU]** ► **[Media]** para acceder al menú principal **Media**.
- Inicie la aplicación de servidor UPnP o la aplicación para la reproducción de audio en la fuente de audio WLAN.

- Pulse  y .
- Para el resto de operaciones, tenga en cuenta las indicaciones que se muestran en la pantalla del sistema de infotainment y en la de la fuente de audio WLAN.

El botón de función para seleccionar la fuente de audio () en el menú principal **Media** puede variar si ya hay otra fuente de audio (p. ej., por USB  o toma multimedia AUX-IN ) conectada con el sistema de infotainment y seleccionada.

Controlar la reproducción

El manejo de la fuente de audio WLAN mediante el sistema de infotainment depende de la fuente de audio WLAN conectada.



 La disponibilidad de la función WLAN depende del país y puede variar.

Estructura recomendada:

- Dispositivo de telefonía móvil como punto de acceso WLAN (hotspot) con el sistema de infotainment como cliente en su WLAN.
- Sistema de infotainment como punto de acceso WLAN (hotspot) con dispositivo de telefonía móvil Media Control por separado como cliente en su WLAN.

 La disponibilidad de las tecnologías depende del país y puede variar.

 En la página web de Volkswagen o en los concesionarios Volkswagen obtendrá información acerca de los requisitos técnicos, los dispositivos de telefonía móvil compatibles, las aplicaciones certificadas y su disponibilidad.

 Las funciones de teléfono no están entre las funciones de esta aplicación. 

Volkswagen Media Control

Introducción al tema

Con la aplicación “Volkswagen Media Control” se pueden manejar de forma remota algunas funciones parciales en los modos Radio, Media y Navegación. Se puede intercambiar información entre un dispositivo de telefonía móvil y el sistema de infotainment. El manejo de cada una de las funciones se realiza mediante el dispositivo de telefonía móvil.

La disponibilidad y las funciones de la aplicación “Volkswagen Media Control” dependen del país y del dispositivo de telefonía móvil que se utilice.

Requisitos para el funcionamiento:

- Un dispositivo de telefonía móvil.
- La aplicación “Volkswagen Media Control” está disponible en el dispositivo de telefonía móvil correspondiente.
- Se ha establecido una conexión WLAN entre el sistema de infotainment y el dispositivo de telefonía móvil.
- La opción  **Transferencia de datos de dispositivos móviles** está activa → pág. 195.

Transmisión de datos y funciones de control

Con Volkswagen Media Control se puede manejar el sistema de infotainment montado de fábrica desde otras plazas del vehículo como sigue:

- Control remoto de la radio y del reproductor multimedia
- Control remoto de la reproducción multimedia

Además, desde el sistema de infotainment, a través del menú principal **Media Control**, se puede controlar la reproducción de archivos de audio y vídeo hasta en dos tabletas.









En función del país y del equipo en cuestión se puede intercambiar la siguiente información entre un dispositivo de telefonía móvil y el sistema de infotainment:

- Destinos de navegación
- Información del tráfico
- Contenidos de las redes sociales
- Transmisión de audio
- Transmisión de vídeo
- Indicación de datos del vehículo 

Menú principal Media Control

La disponibilidad del menú principal **Media Control**, las funciones disponibles del mismo y la representación de los símbolos dependen del país en cuestión y del sistema de infotainment que se utilice.

Símbolos del menú principal **Media Control**:

-  Abre el navegador multimedia.
-  Abre el menú **Ajustes de Volkswagen Media Control** → pág. 195.
-  Abre la vista de la reproducción.
-  Para iniciar o detener la reproducción. Si hay dos tabletas conectadas, se inicia o detiene la reproducción siempre en ambas tabletas.
-  Transfiere el sonido de la reproducción a los altavoces del vehículo.
-  Para reproducir el título anterior de la lista de reproducción.
-  Para reproducir el título siguiente de la lista de reproducción.
-  Para bajar el volumen de la reproducción.
-  Para subir el volumen de la reproducción.

A través del menú principal **Media Control** del sistema de infotainment se puede controlar la reproducción multimedia hasta en dos tabletas conectadas.

Si hay dos tabletas conectadas, se inicia la reproducción siempre en ambas tabletas. El archivo multimedia que se ha de reproducir tiene que encontrarse solo en una de ambas tabletas.

La música que se reproduce también se puede emitir a través de los altavoces del vehículo.

Abrir el menú principal Media Control

La navegación al menú principal **Media Control** depende del sistema de infotainment que se utilice.

- Pulse **MENU** ► **Media** ► **Media Control** (🔊) para acceder al menú principal **Media Control**.
- **O BIEN**: pulse **MENU** ► **Media Control** (🔊) para acceder al menú principal **Media Control**.

Las tabletas conectadas por WLAN se muestran en el menú principal en la vista básica.

Iniciar la reproducción en tabletas conectadas

- Pulse  para abrir el navegador multimedia.
- Seleccione en la lista la tableta conectada en la que está guardado el archivo multimedia que se ha de reproducir.
- Seleccione en la lista la categoría por la que se han de ordenar los archivos multimedia guardados.
- Seleccione el archivo multimedia que se ha de reproducir.

El archivo multimedia seleccionado se reproduce en todas las tabletas conectadas.

 La disponibilidad de la tecnología depende del país y puede variar. 

Realizar ajustes

Los posibles ajustes para Volkswagen Media Control y su disponibilidad dependen del país y del sistema de infotainment que se utilice.

Abrir el menú Ajustes de Volkswagen Media Control

La navegación al menú principal **Media Control** depende del sistema de infotainment que se utilice.

- Pulse **MENU** ► **Media** ► **Media Control** (🔊) para acceder al menú principal **Media Control**.
- **O BIEN**: pulse **MENU** ► **Media Control** (🔊) para acceder al menú principal **Media Control**.
- Pulse el botón de función **Ajustes** (⚙️).

Botones de función en el menú Ajustes de Volkswagen Media Control

WLAN: Abre el menú **Ajustes de WLAN** y hotspot móvil para establecer una conexión WLAN con un dispositivo de telefonía móvil.

Transferencia de datos de dispositivos móviles: La transmisión de datos para dispositivos móviles está activada.

Manejo con aplicaciones: Abre un menú contextual con las opciones **Desactivar** (el manejo del sistema de infotainment a través de la tableta está desactivado), **Confirmar** (dicho manejo requiere una confirmación en el sistema de infotainment) y **Permitir** (dicho manejo está activado). 

Punto de acceso WLAN (hotspot)

Introducción al tema

El sistema de infotainment puede utilizarse como punto de acceso WLAN para la conexión a Internet de hasta 8 dispositivos WLAN → pág. 196.

El sistema de infotainment también puede utilizar el punto de acceso WLAN de un dispositivo inalámbrico externo (cliente WLAN) → pág. 197.

i Por motivos de seguridad, la conexión WLAN está cifrada de forma estándar con el cifrado WPA2. Volkswagen recomienda utilizar siempre el cifrado WPA2. Tenga en cuenta las prescripciones específicas del país.

i La transmisión de datos necesaria puede ser de pago. Debido al gran volumen de datos que se intercambian, Volkswagen recomienda utilizar una tarifa plana de telefonía móvil para transmisión de datos. Los operadores de telefonía móvil pueden proporcionar información al respecto.

i Al cargar y utilizar paquetes de datos de Internet pueden generarse costes adicionales en función de su tarifa de telefonía móvil, especialmente si se realiza en el extranjero (tasas de roaming, por ejemplo).

Configurar un punto de acceso WLAN (hotspot)

El sistema de infotainment puede utilizarse como punto de acceso WLAN para la conexión a Internet de hasta 8 dispositivos WLAN.

Establecer la conexión con la red inalámbrica (WLAN)

- Pulse **MENU** ► **Ajustes** ► **WLAN** ► **Punto de acceso móvil (hotspot)** para acceder al menú **Ajustes del hotspot (WLAN)**.
- Active la asignación del dispositivo de telefonía móvil en el sistema de infotainment. Para ello active la casilla de verificación **Punto de acceso móvil (hotspot)**.

- Pulse **Ajustes del hotspot (WLAN)**. Consulte el nombre del punto de acceso (hotspot) y la clave de red en el submenú **Ajustes del hotspot (WLAN)**.
- Introduzca y confirme la clave de red que se muestra en el dispositivo de telefonía móvil.
- Se establece la conexión WLAN (inalámbrica). Para finalizar la conexión, puede que sea necesario introducir otros datos en el dispositivo de telefonía móvil.
- Repita este proceso para conectar otros dispositivos de telefonía móvil.

En el menú **Ajustes del hotspot (WLAN)** se pueden realizar adicionalmente los siguientes ajustes para el punto de acceso (hotspot):

Nivel de seguridad: Se muestra el tipo de codificación (cifrado) **WPA2**. Por medio del tipo de codificación **WPA2** se genera una clave de red automáticamente.

Clave de red: Clave de red generada automáticamente. Pulse el botón de función para cambiar la clave de red manualmente. La clave de red ha de tener al menos 8 caracteres y un máximo de 63.

SSID: Nombre de la red WLAN (32 caracteres como máximo). Pulse el botón de función para cambiar el nombre de la red inalámbrica (WLAN) manualmente.

No enviar nombre de red (SSID): Active la casilla de verificación para desactivar la visibilidad de la red inalámbrica (WLAN).

i Los tipos de conexiones de datos posibles dependen del país y del equipamiento.

Conexión rápida (WPS)

La conexión rápida (WPS) permite configurar una red inalámbrica local con codificación, de forma sencilla y rápida.

Se establece la conexión WLAN (inalámbrica).

Repita este proceso para conectar otros dispositivos inalámbricos.

La disponibilidad de la conexión rápida (WPS) depende del país y del dispositivo de telefonía móvil y del sistema de infotainment que se utilicen. ►

WPS con el sistema de infotainment como punto de acceso WLAN (hotspot)

- Pulse **MENU** ► **Ajustes** ► **WLAN** ► **Punto de acceso móvil (hotspot)** para acceder al menú **Ajustes del hotspot**.
- Pulse **Conexión rápida WPS (botón WPS)**.
- Active WPS en el dispositivo de telefonía móvil que desee conectar.
- Se establece la conexión WLAN (inalámbrica). Para finalizar la conexión, puede que sea necesario introducir otros datos en el dispositivo de telefonía móvil.
- Repita este proceso para conectar otros dispositivos de telefonía móvil.

Solo se puede establecer una conexión WPS a la vez. Si se intentan varias conexiones a la vez, fallarán todos los intentos.

WPS con el sistema de infotainment como cliente

- Pulse **MENU** ► **Ajustes** ► **WLAN** ► **WLAN** para acceder al menú **Hotspots (WLAN)**.
- Pulse **Conexión rápida WPS (botón WPS)**.
- Active WPS en el dispositivo WLAN externo.

Se establece la conexión WLAN (inalámbrica). Para finalizar la conexión, puede que sea necesario introducir otros datos en el dispositivo de telefonía móvil.

WPS no es compatible con todos los dispositivos de telefonía móvil o con otros dispositivos WLAN externos. En este caso establezca la conexión manualmente:

- Configure el sistema de infotainment como punto de acceso WLAN (hotspot) → pág. 196.
- Conecte el sistema de infotainment como cliente con el punto de acceso de un dispositivo WLAN externo → pág. 197.

Configurar un cliente WLAN

El sistema de infotainment puede utilizar el punto de acceso WLAN (hotspot) de un dispositivo inalámbrico externo, p. ej., un dispositivo de telefonía móvil.

Establecer la conexión con la red inalámbrica (WLAN)

- Active el punto de acceso WLAN en el dispositivo inalámbrico. Consulte a este respecto el manual de instrucciones del fabricante.
- Pulse **MENU** ► **Ajustes** ► **WLAN** ► **WLAN** para acceder al menú **Hotspots (WLAN)**.
- Active la red inalámbrica (WLAN) en el sistema de infotainment. Para ello active la casilla de verificación **WLAN**.
- Pulse **Buscar** y seleccione en la lista el punto de acceso WLAN deseado. La búsqueda de los puntos de acceso WLAN disponibles puede tardar unos minutos.
- Si fuera necesario, introduzca la clave de red del punto de acceso WLAN en el sistema de infotainment y confirme con **OK**.

Se establece la conexión WLAN (inalámbrica). Para finalizar la conexión, puede que sea necesario introducir otros datos en el dispositivo inalámbrico.

Ajustes manuales: Para introducir manualmente los ajustes de red de un dispositivo inalámbrico (WLAN) externo.

 Debido al gran número existente de dispositivos inalámbricos diferentes no se puede garantizar que todas las funciones se ejecuten sin problemas.

 La disponibilidad de la función WLAN depende del país y puede variar.

Realizar ajustes

Abrir el menú **Ajustes de la red**

- Pulse **MENU** ► **Ajustes** para acceder al menú **Ajustes del sistema**.

Tenga en cuenta: El menú **Ajustes de la red** solo se visualiza si hay una tarjeta SIM en el sistema de infotainment, si hay establecida una conexión rSAP Bluetooth® → pág. 192 o si hay un módem CarStick adecuado conectado al sistema de infotainment.

Botones de función del menú Ajustes de la red

Ajustes de la red: Abre el submenú para ajustar la conexión con el operador de telefonía móvil (menú **Ajustes de telefonía móvil**) al que se compró la tarjeta SIM que se está utilizando.

Roaming de datos: El roaming de datos está desactivado. Para poder utilizar una conexión de datos en el extranjero, el roaming de datos tiene que estar activado. ¡Pueden generarse costes adicionales! Consulte al proveedor de telefonía móvil información sobre las tarifas de roaming que se aplican.

Detalles de la conexión actual: Indicación de los paquetes de datos enviados y recibidos a través del sistema de infotainment. La indicación puede ser diferente a la de los datos del operador de la red de telefonía móvil (proveedor).

Restablecer los ajustes de fábrica: Al restablecer los ajustes de fábrica **se borran** las entradas y los ajustes realizados.

Conexión a Internet: Abre un menú contextual con las opciones **No permitir** (no se establece la conexión de datos), **Mostrar aviso** (dicha conexión solo se establece después de confirmar la consulta) y **Permitir siempre** (dicha conexión se establece de forma automática).

Botones de función del menú Ajustes de telefonía móvil

Nombre del punto de acceso: Nombre del punto de acceso del operador de telefonía móvil para la conexión de telefonía móvil. El nombre se configura de forma automática mediante un ajuste predefinido y, en caso necesario, se puede modificar manualmente siguiendo las indicaciones del proveedor de telefonía móvil correspondiente.

Nombre de usuario: Nombre de usuario para acceder al punto de acceso del proveedor de telefonía móvil. El nombre de usuario se configura de forma automática mediante un ajuste predefinido y, en caso necesario, se puede modificar manualmente siguiendo las indicaciones del proveedor de telefonía móvil correspondiente.

Contraseña: Contraseña para establecer la conexión de telefonía móvil. La contraseña se configura de forma automática mediante un ajuste predefinido y, en caso necesario,

se puede modificar manualmente siguiendo las indicaciones del proveedor de telefonía móvil correspondiente.

Autenticación: En función del proveedor de telefonía móvil puede que sea necesaria una autenticación (protección de la verificación de la identidad). Si este es el caso, seleccione **Protegido**; de lo contrario, seleccione **Normal**.

Volver a configurar la conexión automática: Las entradas y los ajustes realizados se restablecen a los ajustes estándar. <

Transporte de objetos

Colocar el equipaje y la carga

Es posible transportar carga y equipaje en el vehículo y en el techo → pág. 203. Al hacerlo, tenga en cuenta las disposiciones legales.

Colocar el equipaje en el vehículo de forma segura

- Distribuya la carga en el vehículo lo más uniformemente posible.
- Coloque el equipaje y los objetos pesados siempre en el maletero → ⚠ lo más delante posible.
- Fije los objetos a las argollas de amarre del maletero utilizando correas de amarre, cintas de fijación o cintas de sujeción apropiadas → pág. 201.
- Coloque también los objetos pequeños de manera segura.
- Dado el caso, levante el respaldo del asiento trasero y encástrelo correctamente.
- En caso necesario, adapte el alcance de las luces de los faros → pág. 104.
- Adapte correspondientemente la presión de los neumáticos a la carga. Tenga en cuenta el adhesivo de la presión de los neumáticos → pág. 257.
- En los vehículos equipados con sistema de control de los neumáticos, dado el caso ajuste el nuevo estado de carga → pág. 251.

⚠ ADVERTENCIA

Los objetos que vayan sueltos o fijados de forma incorrecta pueden provocar lesiones graves en caso de un frenazo, una maniobra brusca o un accidente. Especialmente si los golpea un airbag al dispararse y salen lanzados por el habitáculo. Para reducir el riesgo de que se produzcan lesiones, tenga en cuenta lo siguiente:

- Coloque todos los objetos en el vehículo de manera segura.
- Coloque los objetos que transporte en el habitáculo de tal modo que durante la marcha no puedan llegar nunca a las zonas en las que se despliegan los airbags.
- Mantenga los portaobjetos siempre cerrados durante la marcha.

- Coloque los objetos de manera que nunca obliquen a ningún ocupante del vehículo a adoptar una posición incorrecta.
- Cuando transporte objetos que ocupen una plaza, no permita nunca que viaje nadie en esa plaza.
- No deje objetos duros, afilados o de peso sueltos en los portaobjetos abiertos del vehículo, sobre la cubierta situada detrás del respaldo del asiento trasero ni sobre el tablero de instrumentos.
- Saque los objetos duros, afilados o de peso de las prendas de vestir y de las bolsas que lleve en el habitáculo y guárdelos de forma segura.

⚠ ADVERTENCIA

Cuando se transportan objetos pesados, cambian las propiedades de marcha del vehículo debido al desplazamiento del centro de la gravedad y aumenta la distancia de frenado. La carga pesada que no vaya colocada o fijada adecuadamente podría provocar la pérdida del control del vehículo y producir lesiones graves.

- No cargue nunca el vehículo en exceso. Tanto la carga como su distribución en el vehículo afectan al comportamiento de marcha y a la capacidad de frenado.
- Cuando se transportan objetos pesados, las propiedades de marcha del vehículo varían debido al desplazamiento del centro de la gravedad.
- Distribuya siempre la carga en el vehículo de forma uniforme y lo más horizontalmente posible.
- Coloque los objetos pesados en el maletero siempre delante del eje trasero lo más alejado posible del mismo.
- Los objetos que se lleven en el maletero sin fijar podrían desplazarse repentinamente y modificar el comportamiento de marcha del vehículo.
- Adapte siempre la velocidad y el estilo de conducción a las condiciones de visibilidad, climatológicas, de la calzada y del tráfico.
- Acelere con especial cuidado y cautela.
- Evite frenazos y maniobras bruscas.
- Frene con más antelación de lo habitual.

ⓘ AVISO

Los filamentos eléctricos o, en función del equipamiento, la antena que van integrados en los cristales traseros podrían resultar dañados, incluso irreparablemente, si se rozan con objetos. ◀

Cubierta del maletero

Cubierta del maletero



Fig. 146 En el maletero: desmontar y montar la cubierta.

Al abrir y cerrar el portón del maletero, la cubierta del maletero se levanta o se baja automáticamente si las cintas de sujeción están enganchadas.

En la cubierta del maletero se pueden depositar prendas de vestir ligeras. Asegúrese de que la visibilidad hacia atrás no se vea reducida.

Desmontar la cubierta del maletero

- Desenganche las cintas de sujeción del portón del maletero → **fig. 146** (flechas superiores).
- Desencaje la cubierta de los soportes laterales tirando de ella hacia arriba → **fig. 146** (flechas inferiores).

Montar la cubierta del maletero

- Encastre la cubierta en los soportes laterales desde arriba → **fig. 146** (flechas inferiores).
- Enganche las cintas de sujeción en el portón del maletero → **fig. 146** (flechas superiores).

⚠ ADVERTENCIA

Si se transportan animales u objetos sueltos o fijados de forma incorrecta sobre la cubierta del maletero, podrían ocasionar lesiones graves en caso de un frenazo, una maniobra brusca o un accidente.

- No lleve objetos duros, afilados o de peso sueltos o en bolsas sobre la cubierta del maletero.
- No lleve nunca animales sobre la cubierta del maletero.

ⓘ AVISO

Para evitar daños en la cubierta del maletero, cargue el maletero de forma que la carga no presione la cubierta al cerrar el portón. ▶

Piso del maletero

Piso del maletero



Fig. 147 En el maletero: levantar el piso variable. ▶

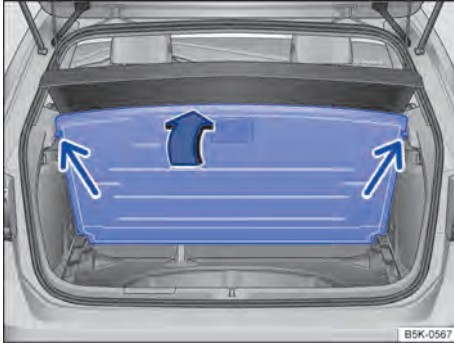

Fig. 148 En el maletero: piso variable levantado.

El piso variable del maletero se puede ajustar en altura → ⓘ.

Abrir y cerrar el piso del maletero

- Dado el caso, desenganche la bolsa de red.
- Para *abrir* el piso, agárrelo por la cavidad → fig. 147 y levántelo hasta que quede sujetado por los encastres laterales (flechas) → fig. 148.
- Para *cerrar* el piso, guíelo hacia abajo y deposítelo.

Ajustar el piso variable del maletero en altura

- Dado el caso, desenganche la bolsa de red.
- Levante el piso del maletero y extráigalo hacia atrás de las guías laterales del maletero.
- Coloque el piso en las guías de la altura deseada y desplácelo hacia delante hasta el tope.
- Deposite el piso del maletero sobre el recubrimiento del piso.

ⓘ AVISO

- El peso máximo que puede soportar el piso variable del maletero en la posición superior es de 150 kg.
- No deje caer el piso del maletero al cerrarlo, guíelo siempre hacia abajo de forma controlada. De lo contrario, los guarnecidos o el piso del maletero podrían resultar dañados.

ⓘ Si va a guardar la cubierta del maletero debajo del piso variable del maletero, en caso necesario coloque el piso en las guías superiores. <

Equipamiento del maletero

Otros compartimentos portaobjetos

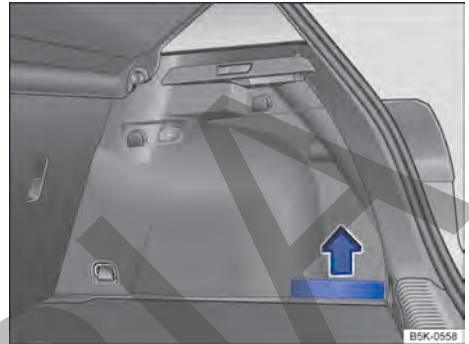

Fig. 149 En el maletero: portaobjetos lateral.

Portaobjetos en el maletero

En los laterales del maletero, debajo del piso variable del maletero y en la cavidad de la rueda de repuesto puede haber más portaobjetos.

El elemento lateral de los portaobjetos laterales se puede extraer hacia arriba, en el sentido de la flecha → fig. 149, para transportar objetos más grandes en el maletero.

⚠ ADVERTENCIA

Las prendas de vestir que vayan colgadas podrían reducir la visibilidad del conductor, lo que podría dar lugar a accidentes y lesiones graves.

- Cuelgue siempre las prendas de vestir en los colgadores de tal forma que no reduzcan la visibilidad del conductor.
- Utilice los colgadores del vehículo únicamente para colgar prendas de vestir ligeras. No deje nunca objetos pesados, duros o afilados en los bolsillos de estas prendas.

Argollas de amarre

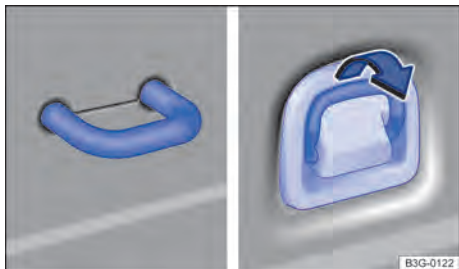



Fig. 150 En el maletero: argollas de amarre fija y desplegable.



En la parte delantera y trasera del maletero hay unas argollas de amarre para fijar objetos sueltos y equipaje mediante correas de amarre y cintas de fijación o de sujeción → fig. 150.

⚠ ADVERTENCIA

Si se utilizan correas de amarre, cintas de fijación o cintas de sujeción inadecuadas o dañadas, podrían romperse en caso de un frenazo o de un accidente. Los objetos podrían salir entonces lanzados por el habitáculo y provocar lesiones graves o mortales.

- Utilice siempre correas de amarre, cintas de fijación o cintas de sujeción adecuadas y en buen estado.
- Tense las correas de amarre, las cintas de fijación y las cintas de sujeción en cruz sobre la carga colocada en el piso del maletero y fíjelas a las argollas de amarre de forma segura.
- No exceda nunca la carga de tracción máxima de las argollas de amarre cuando fije los objetos.
- Asegúrese de que, especialmente en el caso de los objetos planos, el borde superior de la carga quede más alto que las argollas de amarre.
- En función del equipamiento, tenga en cuenta los letreros indicativos del maletero sobre cómo colocar la carga.
- No fije nunca un asiento para niños a las argollas de amarre.

 La carga de tracción máxima que pueden soportar las argollas de amarre es de aprox. 3,5 kN.

 En establecimientos especializados pueden adquirirse cintas de fijación, cintas de sujeción y sistemas de fijación de la carga adecuados. Volkswagen recomienda acudir para ello a un concesionario Volkswagen. 

Ganchos para bolsas

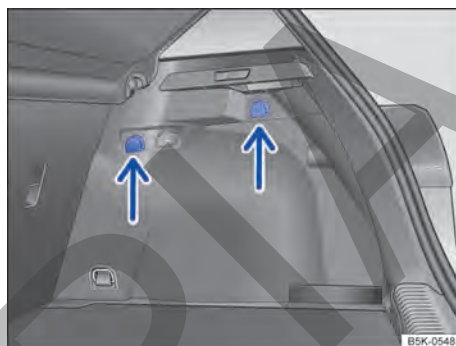



Fig. 151 En el maletero: ganchos para bolsas.

En la parte superior izquierda y derecha del maletero puede haber unos ganchos para colgar bolsas → fig. 151 (flechas).

⚠ ADVERTENCIA

No utilice nunca los ganchos para bolsas como argollas de amarre. En caso de un frenazo o un accidente, los ganchos podrían romperse.

ⓘ AVISO

El peso máximo que puede soportar cada gancho es de 2,5 kg. 

Trampilla para cargas largas



Fig. 152 En el respaldo del asiento trasero: apertura de la trampilla para cargas largas.

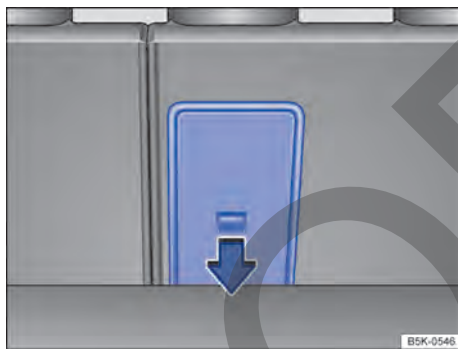

Fig. 153 En el maletero: apertura de la trampilla para cargas largas.

En el asiento trasero, detrás del reposabrazos central, hay una trampilla para poder transportar objetos largos en el habitáculo, p. ej., esquís.

Para evitar ensuciar el habitáculo, envuelva los objetos que estén sucios (en una manta, por ejemplo) antes de introducirlos a través de la trampilla.

Cuando el reposabrazos central esté bajado, no permita que viaje nadie en la plaza central del asiento trasero.

Abrir la trampilla para cargas largas

- Baje el reposabrazos central → pág. 96.
- Tire de la palanca de desbloqueo en el sentido de la flecha y abata completamente la tapa de la trampilla → fig. 152 ① hacia delante.
- Abra el portón del maletero.

- Introduzca los objetos largos a través de la trampilla desde el maletero.
- Fije los objetos con el cinturón de seguridad.
- Cierre el portón del maletero.

Cerrar la trampilla para cargas largas

- Levante la tapa de la trampilla hasta que encastre. La marca roja deberá dejar de verse en el lado del maletero.
- Cierre el portón del maletero.
- Dado el caso, levante el reposabrazos central.

i La trampilla para cargas largas también puede abrirse desde el maletero. Para ello hay que presionar la palanca de desbloqueo hacia abajo, en el sentido de la flecha, y la tapa hacia delante → fig. 153.

Portaequipajes de techo

Introducción al tema

En función del modelo, el vehículo puede estar preparado para el montaje de un portaequipajes de techo.

Con un portaequipajes de techo se pueden transportar objetos voluminosos sobre el techo del vehículo.

Si no está seguro de si el vehículo está preparado para el montaje de un portaequipajes de techo, consulte a un taller especializado. Volkswagen recomienda acudir para ello a un concesionario Volkswagen.

Utilice únicamente portaequipajes de techo autorizados por Volkswagen para este vehículo.

Si el vehículo *no* está homologado para la utilización de un portaequipajes de techo, *no* utilice ninguno ni monte ninguno posteriormente.

⚠ ADVERTENCIA

Cuando se transportan objetos pesados o de gran superficie en el portaequipajes de techo, las propiedades de marcha del vehículo varían debido al desplazamiento del centro de la gravedad y a la mayor superficie de exposición al viento.

- Fije siempre la carga correctamente con correas de amarre, cintas de fijación o cintas de sujeción adecuadas y en buen estado.
- La carga voluminosa, pesada, larga o plana tiene un efecto negativo sobre la aerodinámica del vehículo, el centro de gravedad y el comportamiento de marcha.
- Evite los frenazos y las maniobras bruscas.
- Adapte siempre la velocidad y el estilo de conducción a las condiciones de visibilidad, climatológicas, de la calzada y del tráfico.

⚠ ADVERTENCIA

Si se monta un portaequipajes de techo *no* autorizado para el vehículo o se monta un portaequipajes de techo en un vehículo que *no* esté homologado para la utilización de portaequipajes de techo, se pueden producir accidentes y lesiones.

- Utilice solo portaequipajes de techo autorizados por Volkswagen para este vehículo.
- No monte nunca un portaequipajes de techo en un vehículo que no esté homologado para la utilización de portaequipajes de techo.
- Si a pesar de todo montara un portaequipajes de techo, este podría soltarse durante la marcha y caerse del techo del vehículo.

ⓘ AVISO

La fijación de un portaequipajes de techo, sea del tipo que sea, en vehículos que *no* estén homologados para la utilización de portaequipajes de techo puede provocar daños considerables en el vehículo.

Fijar las barras transversales y un portaequipajes

📖 Observe ⚠ y ⓘ al inicio del capítulo en la página 203.

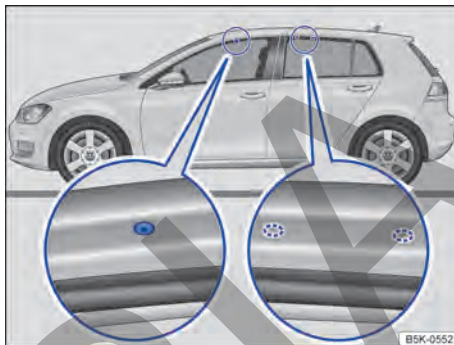

Fig. 154 Puntos de fijación para los soportes básicos.

Los soportes básicos son la base de una serie de sistemas portaequipajes especiales. Por motivos de seguridad es necesario utilizar sistemas específicos para transportar equipaje, bicicletas, tablas de surf, esquís y embarcaciones. En los concesionarios Volkswagen pueden adquirirse accesorios adecuados.

Fijar los soportes básicos y un portaequipajes

Fije siempre los soportes básicos y el portaequipajes correctamente. Tenga siempre en cuenta las instrucciones de montaje que se adjuntan con los soportes básicos y el portaequipajes en cuestión.

Los orificios para fijar el soporte básico delantero se encuentran en la parte inferior de los largueros del techo y van cerrados con tornillos de plástico → fig. 154 (imagen ampliada izquierda) que hay que desenroscar antes de comenzar con el montaje.

Las marcas para fijar el soporte básico trasero se encuentran en la parte inferior de los largueros del techo → fig. 154 (imagen ampliada derecha).



Los orificios y las marcas solo se ven con la puerta abierta.

Una vez montados correctamente los soportes básicos, el portaequipajes en cuestión se fija en ellos según las instrucciones de montaje correspondientes.

⚠️ ADVERTENCIA

La fijación y la utilización incorrectas de los soportes básicos y del portaequipajes pueden ocasionar que el sistema completo se desprenda del techo y se produzcan accidentes y lesiones.

- Tenga siempre en cuenta las instrucciones de montaje del fabricante.
- Únicamente utilice los soportes básicos y los portaequipajes cuando se encuentren en perfecto estado y vayan correctamente fijados.
- Monte los soportes básicos únicamente en los orificios y las marcas que aparecen señalados en la ilustración → [fig. 154](#).
- Monte los soportes básicos y el portaequipajes siempre correctamente.
- Revise las uniones roscadas y las fijaciones antes de emprender la marcha y, dado el caso, apriételas tras un breve recorrido. Cuando realice viajes largos, revise las uniones roscadas y las fijaciones en cada descanso que haga.
- Monte siempre correctamente los portaequipajes especiales para ruedas, esquís, tablas de surf, etc.
- No lleve a cabo ningún tipo de modificación o reparación en los soportes básicos o el portaequipajes.

 Lea y tenga en cuenta las instrucciones de montaje que se adjuntan con los soportes básicos y el portaequipajes correspondiente y llévelas siempre en el vehículo. 

Cargar un portaequipajes

 **Observe  y  al inicio del capítulo en la página 203.**

La carga solo se puede fijar de manera segura si los soportes básicos y el portaequipajes están montados correctamente → .

Carga máxima autorizada sobre el techo

La carga máxima autorizada sobre el techo es de **75 kg**. Esta cifra resulta de la suma del peso del portaequipajes, de los soportes básicos y de la carga transportada sobre el techo → .

Infórmese siempre del peso del portaequipajes, de los soportes básicos y de la carga que vaya a transportar; dado el caso, péselos. No exceda nunca la carga máxima autorizada sobre el techo.

En caso de utilizar soportes básicos y portaequipajes de menor capacidad de carga, no se podrá aprovechar al máximo la carga autorizada. En este caso, cargue el portaequipajes únicamente hasta el peso límite que figura en las instrucciones de montaje.

Distribuir la carga

Distribuya la carga uniformemente y fijela de manera correcta → .

Controlar las fijaciones

Una vez montados los soportes básicos y el portaequipajes, revise las uniones atornilladas y las fijaciones tras un breve recorrido y, más adelante, en intervalos regulares.

⚠️ ADVERTENCIA

Si se excede la carga máxima autorizada sobre el techo, puede provocarse un accidente y daños considerables en el vehículo.

- No exceda nunca la carga sobre el techo indicada, la masa máxima autorizada por eje ni la masa máxima autorizada del vehículo.
- No exceda la capacidad de carga de los soportes básicos y del portaequipajes, tampoco aunque no se haya alcanzado la carga máxima autorizada sobre el techo.
- Fije siempre los objetos pesados lo más delante posible y distribuya la carga en general de forma uniforme.

⚠️ ADVERTENCIA

Si la carga va suelta o no va fijada correctamente, podría caerse del portaequipajes y provocar accidentes y lesiones.

- Utilice siempre correas de amarre o cintas de sujeción adecuadas y en buen estado.
- Fije la carga correctamente. 

Indicaciones de uso

📖 Observe ⚠️ y ⓘ al inicio del capítulo en la página 203.

Situaciones en las que hay que desmontar el portaequipajes de techo

- Cuando el portaequipajes de techo ya no se necesite.
- Antes de entrar en una instalación de lavado automático.
- Cuando la altura del vehículo supere la altura de paso necesaria, p. ej., en un garaje.

ⓘ AVISO

- La altura del vehículo aumenta con el montaje de un portaequipajes de techo, así como con la carga fijada sobre él. Por ello, asegúrese de que la altura del vehículo no supere la altura límite para atravesar, por ejemplo, pasos subterráneos o puertas de garajes.
- El portaequipajes de techo y la carga no deberán interferir en la antena de techo ni obstaculizar la zona del recorrido del techo de cristal ni la del portón del maletero.

🍃 Cuando va montado un portaequipajes de techo, aumenta el consumo de combustible debido a la mayor resistencia aerodinámica. <

- El remolque podría soltarse del vehículo durante la marcha.

ⓘ AVISO

El montaje de un dispositivo de remolque, sea del tipo que sea, puede provocar daños graves en el vehículo. <

Conducción con remolque

Información relativa a la conducción con remolque

El vehículo **no** está homologado para la conducción con remolque. El vehículo no va equipado de fábrica con un dispositivo de remolque y tampoco está permitido equiparlo con uno posteriormente.

⚠️ ADVERTENCIA

Si se monta un dispositivo de remolque en el vehículo, se pueden provocar accidentes y lesiones graves al utilizar el vehículo.

- No monte nunca un dispositivo de remolque en el vehículo.

Combustible y depuración de gases de escape

Advertencias de seguridad relativas a la manipulación del combustible

⚠️ ADVERTENCIA

La manipulación incorrecta del combustible puede provocar explosiones, fuego, quemaduras graves y otras lesiones.

- Antes de repostar, apague el motor, el encendido y el teléfono móvil, así como otros dispositivos de radiocomunicación.
- Para evitar descargas electrostáticas, no suba al vehículo durante el repostaje.
- Asegúrese de que el tapón del depósito de combustible esté cerrado correctamente y de que no salga combustible.
- Tenga en cuenta las indicaciones de seguridad vigentes y las disposiciones locales relativas a la manipulación de combustibles.

⚠️ ADVERTENCIA

Si se reposta equivocadamente, se pueden producir daños en el vehículo.

- Reposte solo combustibles que hayan sido autorizados para el vehículo.
- No reposte combustibles metalíferos y utilice solo aditivos autorizados por Volkswagen en la dosis autorizada en cada caso.
- Si rebosa combustible, límpielo inmediatamente de todas las piezas del vehículo.

⚠️ ATENCIÓN

De un bidón de reserva se puede salir el combustible que contenga. Esto puede provocar un incendio y lesiones.

- No lleve bidones de reserva en el vehículo.

 El combustible puede contaminar el medio ambiente. Si se sale algún líquido operativo, recójalo y deséchelo debidamente.

 No es posible el desbloqueo de emergencia de la tapa del depósito de combustible. En caso de emergencia, solicite la ayuda de personal especializado.

Tipos de combustible y repostaje

📖 Introducción al tema

La tapa del depósito de combustible se encuentra en el lado derecho del vehículo, en la zona trasera.

El tipo de combustible que hay que repostar depende de la motorización del vehículo. El tipo de combustible que utiliza el vehículo figura en el adhesivo que viene de fábrica en la tapa del depósito de combustible.

En el apartado de problemas y soluciones encontrará información sobre los testigos de advertencia y de control que se enciendan → pág. 211. <

Identificación de los combustibles

📖 Tenga en cuenta ⚠️ y ⚠️ en la página 207.



Fig. 155 En la cara interior de la tapa del depósito de combustible: adhesivo del combustible.

Adhesivo del combustible

Las designaciones que se mencionan pueden figurar en el adhesivo del combustible situado en la cara interior de la tapa del depósito de combustible → fig. 155.

La designación y el marco indican qué combustible es apropiado para el vehículo. No está permitido repostar ningún otro combustible → ⓘ.

Ⓜ E5 Gasolina con Etanol. La cifra indica el porcentaje máximo de etanol presente en la gasolina, p. ej., E5 significa un 5 % de etanol como máximo → pág. 209. ▶

Normas de combustible

El combustible que se vaya a repostar tiene que cumplir una de las siguientes normas. No está permitido repostar ningún otro combustible → ⓘ.

Si no hay disponible combustible de las normas mencionadas, consulte en un concesionario Volkswagen o en un taller especializado cuál de los combustibles disponibles es apropiado para el vehículo.

Gasolina

- EN 228
- DIN 51626-1

Gasóleo

- EN 590
- DIN EN 590

Tipos de gasolina

Los tipos de gasolina se diferencian por el octanaje (RON/ROZ por sus siglas en inglés y alemán respectivamente). Es posible repostar gasolina de un octanaje superior al que necesita el motor. Sin embargo, esto no disminuirá el consumo de combustible ni aumentará la potencia del motor.

En el adhesivo pueden figurar varios tipos de gasolina, p. ej., **95/92** / 97/93 RON/ROZ. Los tipos de gasolina destacados en negrita, **95/92** en el ejemplo, son los que se deberán utilizar preferentemente para el vehículo. Solo si estos no están disponibles se podrá repostar otro tipo de los indicados. Al hacerlo, se deberá repostar el tipo de gasolina con el octanaje más alto, p. ej., **97** en vez de 93.

ⓘ AVISO

Si se reposta combustible que no cumpla la norma correspondiente ni esté autorizado, podría reducirse la potencia del motor y podrían producirse daños considerables en este y en el sistema de combustible.

- Antes de repostar, compruebe si la designación del combustible que figura en el surtidor cumple los requisitos del vehículo.
- Reposte únicamente combustible de la norma y la designación mencionadas para evitar daños en el sistema de combustible y una avería del motor.

Normas de combustible

📖 Tenga en cuenta ⚠️ y ⚠️ en la página 207.

Tipos de gasolina

Los vehículos con motor de gasolina tienen que utilizar gasolina sin plomo conforme a la norma local:

	Norma de combustible	Tipo de combustible	Octanaje mínimo
Argentina	Resolución 478/1283	Ultra	RON/ROZ 97
México	NOM-086	Premium	RON/ROZ 95

Los tipos de gasolina se diferencian por el octanaje, p. ej., 91, 95 o 98 RON/ROZ (RON = "Research Octane Number"/ROZ = "Research-Oktan-zahl", índice de octano) o AKI (AKI = "Antiknockindex", índice de antidetonación). Es posible repostar gasolina de un octanaje superior al que necesita el motor. Sin embargo, por ello no disminuirá el consumo de combustible ni mejorará el rendimiento del motor.

Si no hay disponible gasolina de las normas correspondientes, en los concesionarios Volkswagen y en las estaciones de servicio se puede con-

sultar qué combustible es apropiado para el vehículo. Volkswagen recomienda repostar en vehículos con motor de gasolina combustible bajo en azufre o sin azufre.

ⓘ AVISO

- Antes de repostar gasolina, compruebe si la norma del combustible que figura en el surtidor de combustible cumple los requisitos del vehículo.

- Reposte únicamente combustible conforme a la norma correspondiente con suficiente octanaje. De lo contrario podrían producirse daños considerables en el motor y en el sistema de combustible. Asimismo podría producirse una pérdida de potencia y la avería del motor.
- Si en un caso de emergencia tuviera que repostar gasolina con un octanaje demasiado bajo, circule únicamente a un régimen intermedio y evite someter el motor a grandes esfuerzos. Evite regímenes altos y someter el motor a grandes esfuerzos. ¡De lo contrario podría dañarse el motor! Reposte lo antes posible gasolina con un octanaje suficiente.
- La utilización de aditivos para la gasolina no apropiados puede provocar daños considerables en el motor y dañar el catalizador.
- No utilice aquellos combustibles marcados en el surtidor como metalíferos. Los combustibles LRP (lead replacement petrol) también contienen aditivos metálicos en concentraciones altas. ¡Peligro de que se produzcan daños en el motor!
- Basta con repostar una sola vez combustible con plomo u otros aditivos metálicos para que, además de empeorar la eficacia del catalizador, este y el motor puedan resultar considerablemente dañados.

Gasolina

📖 Tenga en cuenta ⚠️ y ⚠️ en la página 207.

En los vehículos con motor de gasolina, utilice solo gasolina sin plomo o gasolina que contenga, como máximo, un 10 % de etanol (E10) → ⓘ.

Los tipos de gasolina se diferencian por el octanaje. Puede repostar gasolina de un octanaje superior al que necesita el motor. Sin embargo, por ello no disminuirá el consumo de combustible ni mejorará el rendimiento del motor.

La calidad del combustible influye en el comportamiento de marcha, la potencia y la vida útil del motor. Reposte combustible que contenga ya aditivos adecuados → ⓘ.

Encontrará información acerca de las normas de combustible en el apartado "Normas de combustible" → pág. 208.

Aditivos para la gasolina

La calidad de la gasolina influye en el comportamiento de marcha, la potencia y la vida útil del motor. Por ello, reposte gasolina de calidad a la que el fabricante del combustible ya le haya añadido los aditivos especialmente adaptados a ella. Los aditivos adaptados de forma óptima al combustible en cuestión protegen contra la corrosión, limpian el sistema de combustible y evitan las sedimentaciones en el motor.

Si durante la marcha surgen anomalías que pudieran estar relacionadas con las características del combustible, se debería acudir a un taller especializado y solicitar un análisis de averías. Volkswagen recomienda acudir para ello a un

concesionario Volkswagen. En los concesionarios Volkswagen se pueden adquirir aditivos especiales para la limpieza. Así se pueden eliminar anomalías provocadas por sedimentación en el sistema de combustible y en el motor. Únicamente está permitido utilizar aditivos autorizados por Volkswagen y en la dosis autorizada en cada caso.

La utilización de aditivos para la gasolina no apropiados puede provocar daños considerables en el motor y dañar el catalizador. En ningún caso utilice aditivos metálicos para la gasolina. Los aditivos metálicos también pueden encontrarse en los aditivos para la gasolina que se ofrecen para mejorar el poder antidetonante o aumentar el octanaje. Por ello, y como norma general, no deberían utilizarse aquellos aditivos que pueden adquirirse por separado → ⓘ en *Normas de combustible* de la pág. 208.

ⓘ AVISO

Si se reposta equivocadamente y se utilizan aditivos para la gasolina inadecuados, se pueden producir daños en el vehículo.

- Antes de repostar, compruebe si la norma de combustible que figura en el surtidor de combustible cumple los requisitos del vehículo.
- Utilice solo aditivos autorizados por Volkswagen y en la dosis autorizada en cada caso.
- Reposte solo gasolina con el índice de octano (RON/ROZ) indicado u otro superior. Si en un caso de emergencia tuviera que repostar gasolina con un octanaje demasiado bajo, circule únicamente a un régimen intermedio y no solicite demasiado el motor. Evite regímenes altos ▶

y someter el motor a grandes esfuerzos. Reposte lo antes posible combustible con un octanaje suficiente.

Repostar combustible

📖 Tenga en cuenta ⚠️ y ⚠️ en la página 207.



Fig. 156 Tapa del depósito de combustible abierta con el tapón enganchado en ella.

Antes de repostar, apague siempre el motor y desconecte siempre el encendido y el teléfono móvil, y déjelos apagados durante el repostaje.

Abrir el tapón del depósito de combustible

- Desbloquee el vehículo con la llave o, para desbloquearlo desde dentro, pulse la tecla del cierre centralizado  situada en la puerta del conductor.
- La tapa del depósito de combustible se encuentra en el lado derecho del vehículo, en la zona trasera.
- Presione sobre la zona trasera de la tapa del depósito y abra esta.
- Desenrosque el tapón del depósito en el sentido contrario al de las agujas del reloj y engánchelo en la parte superior de la tapa → fig. 156.

Repostar

El tipo de combustible que utiliza el vehículo figura en el adhesivo situado en la cara interior de la tapa del depósito de combustible → fig. 156.

- El depósito de combustible está *lleno* cuando el surtidor automático de combustible, utilizado correctamente, corta el suministro → ⚠️.
- ¡Una vez se corte el suministro, no continúe repostando! De lo contrario se ocupará el espacio de dilatación del depósito y el combustible podría rebosar, también en caso de calentamiento.

Cerrar el tapón del depósito de combustible

- Enrosque el tapón en la boca de llenado en el sentido de las agujas del reloj hasta que oiga que ha encastrado.
- Cierre la tapa del depósito hasta que oiga que ha encastrado. La tapa deberá quedar a ras de la carrocería.

⚠️ ADVERTENCIA

Cuando la pistola del surtidor de combustible corta el suministro por primera vez, no siga repostando. El depósito de combustible se podría llenar en exceso. En tal caso, el combustible podría salpicar y rebosar. Esto podría provocar un incendio, explosiones y lesiones graves.

⚠️ AVISO

- Si rebosa combustible, límpielo inmediatamente de todas las piezas del vehículo para evitar daños en el paso de rueda, el neumático y la pintura del vehículo.

 El combustible que se salga puede contaminar el medio ambiente.

Componentes relevantes para los gases de escape

📖 Introducción al tema

Los componentes relevantes para los gases de escape reducen las emisiones contaminantes:

- Catalizador → pág. 211
- Filtro de partículas → pág. 211

En el apartado de problemas y soluciones encontrará información sobre los testigos de advertencia y de control que se enciendan → pág. 211.

⚠️ ADVERTENCIA

Los gases de escape contienen monóxido de carbono, que puede causar la pérdida del conocimiento y la muerte.

- No deje el motor en marcha en espacios cerrados.
- No ponga nunca el motor en marcha en espacios cerrados.





- No deje el vehículo con el motor en marcha sin vigilancia.

ADVERTENCIA

Los componentes del sistema de escape se calientan extremadamente y podrían provocar un incendio.

- Estacione el vehículo de manera que ningún componente del sistema de escape entre en contacto con materiales fácilmente inflamables que puedan encontrarse debajo del vehículo, como hierba seca.
- No utilice nunca una protección adicional para los bajos del vehículo ni productos anticorrosivos para los tubos de escape, los catalizadores o los aislantes térmicos.

Catalizador

 Observe  y  en la página 207 y  al inicio de este capítulo en la página 210.





Para que la vida útil del sistema de escape y del catalizador del motor de gasolina sea larga:

- Reposte solo gasolina sin plomo → pág. 209.
- No apure nunca completamente el depósito de combustible → pág. 210.
- No cargue aceite del motor en exceso → pág. 240.
- No arranque por remolcado; utilice la ayuda de arranque en su lugar → pág. 226.

Si durante la marcha tienen lugar fallos en la combustión, se produce una caída de la potencia o el motor no gira correctamente, reduzca inmediatamente la velocidad, acuda a un taller especializado y solicite que se revise el vehículo → pág. 211. En estos casos pueden llegar restos de combustible sin quemar al sistema de escape y, de esta forma, a la atmósfera. Además, el catalizador también podría resultar dañado por sobrecalentamiento.

 Aunque el sistema de depuración de gases de escape funcione perfectamente, los gases de escape pueden tener un olor parecido al del azufre.

Filtro de partículas

 Observe  y  en la página 207 y  al inicio de este capítulo en la página 210.

Función

El filtro de partículas filtra el hollín de los gases de escape. Para que el sistema de tratamiento de los gases de escape funcione durante mucho tiempo:



- Utilice únicamente combustibles adecuados para el vehículo → pág. 208.
- No apure nunca completamente el depósito de combustible → pág. 210.
- Utilice únicamente aceite del motor adecuado para el vehículo evitando echar en exceso → pág. 238.
- No arranque por remolcado; utilice la ayuda de arranque en su lugar → pág. 226.

Regeneración periódica





El hollín retenido en el filtro de partículas se quema periódicamente a gran temperatura.

Para contribuir a la regeneración del filtro de partículas, Volkswagen recomienda que no se realicen continuamente recorridos cortos.

Durante la regeneración pueden generarse ruidos, producirse un ligero olor y aumentar el régimen. Tanto durante la marcha como tras apagar el motor puede tener lugar un postfuncionamiento del ventilador del radiador.

 Durante una regeneración periódica no se enciende el testigo de control amarillo . 

Problemas y soluciones

 Observe  y  en la página 207 y  al inicio de este capítulo en la página 210.

Funcionamiento irregular del motor y anomalías

Si durante la marcha el motor no gira correctamente o surgen anomalías, podría deberse a una mala calidad del combustible:

- Reduzca inmediatamente la velocidad.
- Acuda al taller especializado más cercano a un régimen intermedio y evitando someter el motor a grandes esfuerzos.

- Si estos síntomas aparecen justo después de repostar, apague inmediatamente el motor para evitar posibles daños.
- Solicite la ayuda de personal especializado.

Filtro de partículas saturado de hollín

El testigo amarillo del filtro de partículas se enciende.

El filtro de partículas está saturado de hollín y es necesaria su regeneración. El testigo de control se apaga automáticamente cuando el filtro de partículas se ha regenerado.

- Realice trayectos a velocidades comprendidas entre 50-120 km (31-75 mph) para facilitar la regeneración.
- Respete las limitaciones de velocidad vigentes y tenga en cuenta la recomendación de marcha → pág. 120.
- Si el testigo de control sigue encendido tras un trayecto de aprox. 30 minutos, acuda inmediatamente a un taller especializado.

Avería en el sistema de escape

El testigo amarillo del catalizador se enciende o parpadea.

Anomalías en el sistema de escape por fallos en la combustión que pueden dañar el catalizador.

- Acuda inmediatamente al taller especializado más cercano.
- Solicite una revisión del motor y del sistema de escape.

 Cuando se encienden o parpadean los testigos de control, cabe esperar anomalías en el motor y un aumento del consumo de combustible.

Situaciones diversas

Herramientas de a bordo

Introducción al tema

Al señalar el vehículo en caso de avería, tenga en cuenta las disposiciones legales del país en cuestión.

ADVERTENCIA

Si las herramientas de a bordo o la rueda de repuesto van sueltas en el vehículo, podrían salir lanzadas por el habitáculo en caso de producirse un frenazo, una maniobra brusca o un accidente, y causar lesiones graves.



- Asegúrese siempre de que las herramientas de a bordo y la rueda de repuesto, o la rueda de emergencia, vayan siempre bien fijadas en el maletero.

ADVERTENCIA

El uso de herramientas de a bordo inapropiadas o dañadas puede provocar un accidente y lesiones.

- No utilice nunca herramientas inapropiadas o dañadas.

Ubicación

 **Observe  al inicio del capítulo en la página 212.**

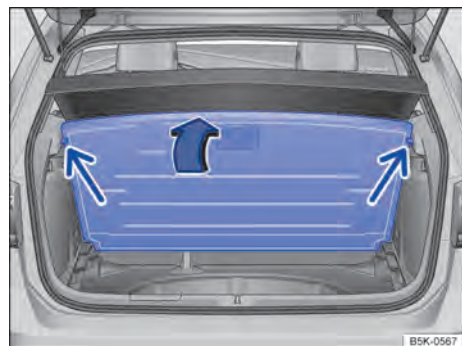



Fig. 157 En el maletero: piso del maletero levantado.

Las herramientas de a bordo, la rueda de repuesto o la rueda de emergencia pueden ir alojados en diferentes lugares dentro del vehículo, p. ej., en el portaobjetos lateral del maletero o debajo del piso del maletero → [fig. 157](#).

- Dado el caso, desenganche la bolsa de red.
- Levante el piso del maletero hasta que quede sujetado por los encastres laterales (flechas).

⚠ AVISO

No deje caer el piso del maletero al cerrarlo, guíelo siempre hacia abajo de forma controlada. De lo contrario, los guarnecidos o el piso del maletero podrían resultar dañados.

 Después de utilizar el gato, devuélvalo a su posición original para poder guardarlo de forma segura.

Piezas

 **Observe**  al inicio del capítulo en la página 212.

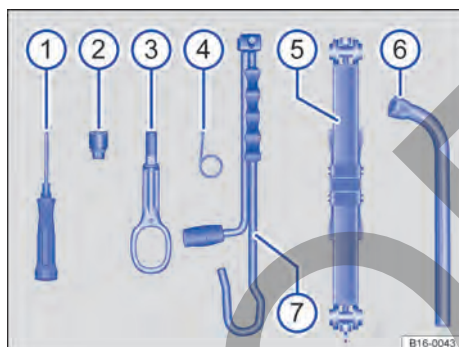

Fig. 158 Piezas de las herramientas de a bordo.

El contenido del juego de herramientas de a bordo depende del equipamiento del vehículo. A continuación se relacionan todas las herramientas que podrían ir incluidas.

Piezas del juego de herramientas de a bordo → [fig. 158](#)

- ① Destornillador con hexágono interior en el mango para desenroscar y enroscar los tornillos de rueda previamente aflojados. El destornillador es de tipo combinado. Dado el caso se encuentra debajo de la llave de rueda.
- ② Adaptador para los tornillos de rueda antirrobo. Volkswagen recomienda llevar siempre el adaptador para los tornillos de rueda en el vehículo, junto con las herramientas de a bordo. En la parte frontal del adaptador va grabado el **código** para los tornillos de rueda antirrobo. Con este código es posible conseguir un adaptador de repuesto en caso de pérdida. Por ello, es aconsejable anotar este código y guardarlo en algún lugar fuera del vehículo.
- ③ Argolla de remolque enroscable
- ④ Gancho de alambre para extraer los tapacubos, centrales o integrales, o las caperuzas de los tornillos de rueda
- ⑤ Gato. Antes de volver a colocar el gato en el elemento de material espumado, hay que retraer la garra por completo.
- ⑥ Llave de rueda
- ⑦ Manivela

Mantenimiento del gato

Por lo general, el gato no necesita ningún tipo de mantenimiento periódico. En caso necesario, lubríquelo con grasa universal.

Escobillas limpiacristales

Posición de servicio

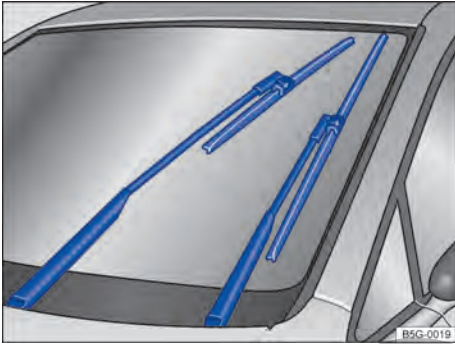

Fig. 159 Limpiacristales en posición de servicio.

En la posición de servicio, los brazos del limpiacristales se pueden levantar del parabrisas. Para situar los limpiacristales en la posición de servicio → fig. 159, realice lo siguiente:

Activar la posición de servicio

- El capó del motor tiene que estar cerrado → pág. 233.
- Conecte el encendido y vuelva a desconectarlo.
- Presione la palanca del limpiacristales brevemente hacia abajo.

Levantar del parabrisas los brazos del limpiacristales

- Antes de levantar los brazos del limpiacristales, sitúelos en la posición de servicio → ①.
- Para levantar un brazo del limpiacristales, agárralo **solo** por la zona donde va fijada la escobilla.

¡Antes de comenzar la marcha, vuelva a colocar los brazos del limpiacristales sobre el parabrisas! Con el encendido conectado, presione la palanca

del limpiacristales brevemente hacia abajo para que los brazos del limpiacristales vuelvan a su posición de partida.

⚠ AVISO

- Para evitar daños en el capó del motor y en los brazos del limpiacristales, únicamente levante estos últimos del parabrisas una vez estén en la posición de servicio.
- Antes de comenzar la marcha, coloque siempre los brazos del limpiacristales sobre el parabrisas.

Limpieza y cambio de las escobillas limpiacristales

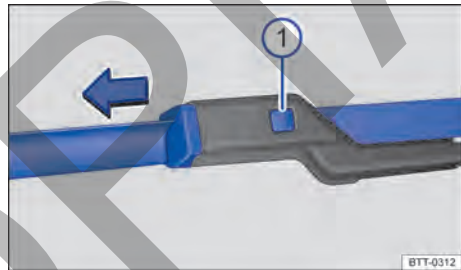

Fig. 160 Cambio de las escobillas limpiacristales del parabrisas.

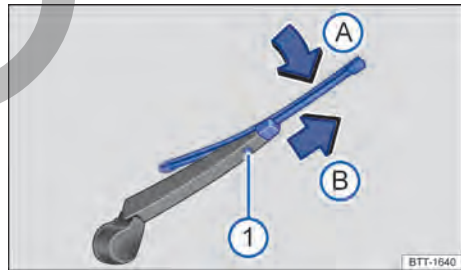

Fig. 161 Cambio de la escobilla limpiacristales de la luneta.

Las escobillas limpiacristales montadas de fábrica van provistas de una capa de grafito. Esta capa es la responsable de que el barrido sobre el cristal tenga lugar de forma silenciosa. Si la capa está dañada, entre otras cosas aumentará el ruido al producirse el barrido sobre el cristal.

Compruebe con regularidad el estado de las escobillas limpiacristales. **Si las escobillas se deslizan con dificultad, cámbielas** en caso de deterioro o limpielas si están sucias → ①.

Si las escobillas limpiacristales están dañadas, cámbielas inmediatamente. Las escobillas limpiacristales pueden adquirirse en talleres especializados.

Limpiar las escobillas limpiacristales

En el caso de los limpiaparabrisas: Antes de levantar los brazos del limpiacristales, sitúelos en la posición de servicio → pág. 214.

- Para levantar un brazo del limpiacristales, agárrelo **solo** por la zona donde va fijada la escobilla.
- Limpie las escobillas cuidadosamente con una esponja húmeda → ①.
- Apoye los brazos del limpiacristales sobre el cristal con cuidado.

Cambiar las escobillas limpiacristales del parabrisas

- Antes de levantar los brazos del limpiacristales, sitúelos en la posición de servicio → pág. 214.
- Para levantar un brazo del limpiacristales, agárrelo **solo** por la zona donde va fijada la escobilla.
- Mantenga presionada la tecla de desbloqueo → fig. 160 ① y tire al mismo tiempo de la escobilla en el sentido de la flecha.
- Inserte una escobilla nueva **de la misma longitud y tipo** en el brazo del limpiacristales hasta que encastre.
- Apoye los brazos del limpiacristales sobre el parabrisas con cuidado.

Cambiar la escobilla limpiacristales de la luneta

- Para levantar un brazo del limpiacristales, agárrelo **solo** por la zona donde va fijada la escobilla.
- Levante el brazo del limpiacristales y retírelo hacia atrás.
- Mantenga pulsada la tecla de desbloqueo → fig. 161 ①.
- Doble la escobilla en dirección al brazo del limpiacristales → fig. 161 (flecha A) y tire al mismo tiempo en el sentido de la flecha B. Es probable que tenga que emplear bastante fuerza.

- Inserte una escobilla nueva de la **misma longitud y tipo** en el brazo del limpiacristales en el sentido contrario al de la flecha → fig. 161 B hasta que encastre. Para ello la escobilla debe estar doblada → fig. 161 (flecha A).
- Apoye el brazo del limpiacristales sobre la luneta con cuidado.

⚠ ADVERTENCIA

Cuando se utilizan escobillas limpiacristales desgastadas o sucias, se reduce la visibilidad y aumenta el riesgo de que se produzcan accidentes y lesiones graves.

- Sustituya las escobillas siempre que estén en mal estado o desgastadas y ya no limpien los cristales lo suficiente.

ⓘ AVISO

Si las escobillas limpiacristales están dañadas o sucias, pueden rayar los cristales.

- No utilice productos que contengan disolventes, esponjas ásperas u objetos afilados para limpiar las escobillas, pues pueden dañar la capa de grafito de las mismas.
- No limpie los cristales con combustible, quitaesmalte, diluyente de pintura ni líquidos similares.

i Si quedan restos de cera de la instalación de lavado automático u otros productos de conservación sobre el parabrisas o la luneta, los limpiacristales podrían tener dificultades para deslizarse. Elimine los restos de cera con un producto especial o paños de limpieza. <

Cambiar lámparas

📖 Introducción al tema

Cambiar una lámpara exige cierta habilidad manual. Por ello, en caso de inseguridad Volkswagen recomienda encargar el cambio de las lámparas a un taller especializado. Hay que acudir siempre a un profesional cuando se tengan que desmontar otras piezas del vehículo para poder cambiar la lámpara en cuestión. Volkswagen recomienda encargar el cambio de las lámparas a un concesionario Volkswagen. ▶

Se debería llevar siempre en el vehículo una caja con las lámparas de repuesto necesarias para la seguridad vial. En los concesionarios Volkswagen se pueden adquirir lámparas de repuesto. En algunos países es obligatorio llevar lámparas de repuesto en el vehículo.

Circular con los dispositivos de alumbrado exterior averiados puede estar prohibido.

Lámparas de tecnología LED en el vehículo

El alumbrado exterior puede ser de tecnología LED. No es posible el cambio de los diodos luminosos (LED) por parte del usuario. La avería de algún diodo luminoso puede ser un indicio de que probablemente se averiarán otros más. En este caso, acuda a un taller especializado y solicite la comprobación de las unidades de iluminación y su sustitución en caso necesario.

En función del equipamiento, las siguientes lámparas pueden ser de tecnología LED:

- Faros
- Luz de matrícula

Las siguientes lámparas son de tecnología LED:

- Luces diurnas
- Intermitentes situados en los retrovisores exteriores
- Grupos ópticos traseros en el portón del maletero
- Grupos ópticos traseros en la parte trasera de la carrocería

Especificaciones adicionales de las lámparas

Las especificaciones de algunas de las lámparas de los faros o de los grupos ópticos traseros montadas de fábrica pueden diferir de las de las lámparas convencionales. La denominación correspondiente figura en el casquillo o en la ampolla de la lámpara.

⚠ ADVERTENCIA

Si la vía no está bien iluminada y otros usuarios de la misma no ven el vehículo o solo lo ven con dificultad, pueden producirse accidentes.

⚠ ADVERTENCIA

Si se cambian las lámparas incorrectamente, pueden producirse accidentes y lesiones graves.

- Antes de realizar trabajos en el vano motor, lea y tenga en cuenta siempre las advertencias de la → pág. 233. El vano motor de cualquier vehículo es una zona peligrosa en la que pueden producirse lesiones graves.
- Las lámparas H7 se hallan bajo presión y pueden explotar al cambiarlas.
- Cambie la lámpara en cuestión únicamente cuando se haya enfriado completamente.
- No cambie nunca una lámpara si no conoce bien las operaciones necesarias. Si no está seguro de lo que hay que hacer, encargue los trabajos necesarios a un taller especializado.
- No toque la ampolla de la lámpara con los dedos. Las huellas que dejan los dedos se evaporan con el calor que desprende la lámpara encendida y “ciegan” el reflector.
- En las carcasas de los faros (en el vano motor) y de los grupos ópticos traseros se encuentran piezas cortantes. Por ello, al cambiar las lámparas, protéjase las manos.

ⓘ AVISO

Si después de cambiar una lámpara no se montan correctamente las tapas de goma o de plástico en la carcasa del faro, podrían producirse daños en el sistema eléctrico (sobre todo si entra agua). ◀

Información relativa al cambio de lámparas

📖 **Observe ⚠ y ⓘ al inicio del capítulo en la página 216.**

Lista de comprobación

Para cambiar lámparas, efectúe siempre las siguientes operaciones en el orden indicado → ⚠:

1. En la medida de lo posible, sitúe el vehículo sobre un terreno llano y firme a una distancia prudencial del tráfico rodado tomando las medidas de seguridad necesarias.
2. Ponga el freno de mano y apriétele bien.
3. Gire el mando de las luces a la posición **0** → pág. 97.
4. Sitúe la palanca de los intermitentes en la posición básica → pág. 97.
5. En caso de cambio automático, sitúe la palanca selectora en la posición **P**. ▶

Lista de comprobación (continuación)

6. Apague el motor y extraiga la llave de la cerradura de encendido → pág. 127.
7. En caso de cambio manual, engrane una marcha.
8. Espere a que se apague la iluminación exterior de orientación → pág. 97.
9. Espere a que se enfríe la lámpara en cuestión.
10. Compruebe visualmente si hay algún fusible fundido → pág. 222.
11. Cambie la lámpara en cuestión siguiendo las instrucciones → . Sustituya las lámparas solo por otras nuevas del mismo tipo. La denominación correspondiente figura en el casquillo o en la ampolla de la lámpara.
12. Por norma general, no toque la ampolla de la lámpara con los dedos. Las huellas que dejan los dedos se evaporan con el calor de la lámpara encendida, se depositan sobre el reflector y reducen la intensidad luminosa del faro.
13. Después de cambiar la lámpara, compruebe que funciona. Si la lámpara no funciona, puede deberse a que la lámpara no esté montada

correctamente, a que el conector no esté acoplado correctamente o, de nuevo, a un fallo de la lámpara.

14. Siempre que cambie una lámpara de la parte delantera del vehículo, encargue a un taller especializado la comprobación del reglaje de los faros.

ADVERTENCIA

Por su propia seguridad, no ignore esta importante lista de comprobación, pues de lo contrario se podrían producir accidentes y lesiones graves.

- Siga siempre las indicaciones de la lista de comprobación y tenga siempre en cuenta las medidas de seguridad de validez general.

AVISO

Para evitar dañar la pintura o alguna pieza del vehículo, desmonte y coloque las unidades de iluminación siempre con cuidado.

Cambiar las lámparas de los faros (lámparas halógenas)

 Observe  y  al inicio del capítulo en la página 216.

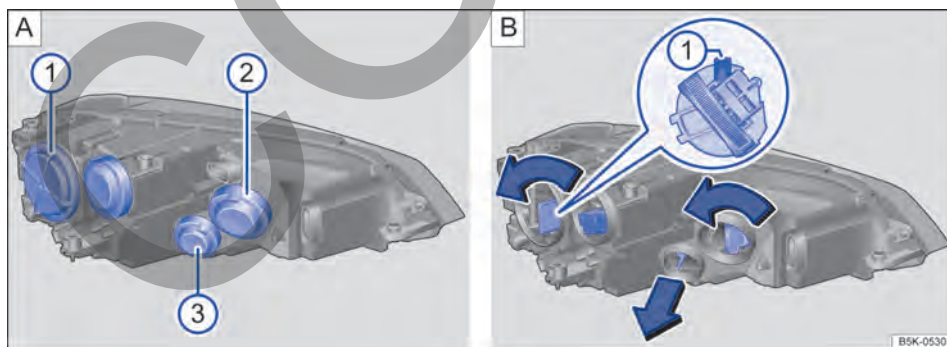



Fig. 162 En el vano motor: tapas en el faro izquierdo: ① luz de cruce, ② luz de carretera, luz de posición y luz de conducción diurna, ③ intermitente.

No es necesario desmontar el faro para cambiar las lámparas.

Realice las siguientes operaciones únicamente en el orden indicado: 

→ fig. 162

- ① Tenga en cuenta la lista de comprobación y lleve a cabo las operaciones descritas en ella → pág. 216.
- ② Abra el capó del motor ⚠ → pág. 233.
- ③ Desmonte la tapa de goma correspondiente de la parte posterior del faro. Dependiendo de la versión, puede que vaya montada una tapa de plástico duro. Gire la tapa en el sentido contrario al de las agujas del reloj y desmóntela.
- ④ **Luz de cruce** ①: Gire el portalámparas en el sentido contrario al de las agujas del reloj, hasta el tope, y extráigalo con cuidado hacia atrás junto con la lámpara.

Luz de posición: Extraiga el portalámparas pequeño ② junto con la lámpara hacia atrás.

Luz de carretera/luz de conducción diurna ②: Gire el portalámparas en el sentido contrario al de las agujas del reloj, hasta el tope, y extráigalo con cuidado hacia atrás junto con la lámpara.

Intermitente ③: Tire del portalámparas, junto con la lámpara, hacia atrás y extráigalo del orificio lateralmente con cuidado.

- ⑤ Sustituya la lámpara averiada por otra nueva del mismo tipo.
- ⑥ **Luz de cruce** ①: Coloque el portalámparas en el faro con la pestaña de encastre hacia arriba → fig. 162 B ① y gírelo en el sentido de las agujas del reloj hasta el tope.

Luz de posición: Coloque el portalámparas pequeño ② en el faro con cuidado y presiónelo hacia delante hasta que encastre.

Luz de carretera/luz de conducción diurna ②: Coloque el portalámparas en el faro y gírelo en el sentido de las agujas del reloj hasta el tope.

Intermitente ③: Coloque el portalámparas en el faro con cuidado y presiónelo hacia delante hasta que encastre.

- ⑦ Coloque la tapa de goma o de plástico duro y gírela en el sentido de las agujas del reloj hasta el tope.
- ⑧ Cierre el capó del motor → pág. 233.



i Las figuras muestran el faro izquierdo por detrás. El faro derecho es simétrico.

i Existen diferentes versiones de faros, de ahí que la posición y el diseño de las tapas, de los portalámparas y de las lámparas puedan diferir de los mostrados en las figuras.

i Si la luz de conducción diurna es de tecnología LED, no es posible el cambio de los diodos luminosos por parte del usuario. Acuda a un taller especializado.



Cambiar las lámparas situadas en el paragolpes delantero

Observe  y  al inicio del capítulo en la página 216.

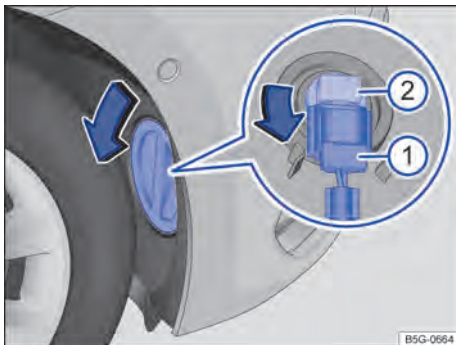

Fig. 163 En el guardabarros delantero derecho: cambio de lámpara en el faro.

Realice las siguientes operaciones únicamente en el orden indicado:

- 1 Tenga en cuenta la lista de comprobación y lleve a cabo las operaciones descritas en ella → pág. 216.
- 2 Gire la dirección de forma que la rueda del lado afectado del vehículo mire hacia el centro del vehículo; en caso necesario, ponga el motor en marcha para ello. A continuación, apague de nuevo el motor y extraiga la llave de la cerradura de encendido.
- 3 Gire la tapa situada en el guardabarros en el sentido de la flecha y retírela → fig. 163.
- 4 Desbloquee el conector → fig. 163 ① y desáctelo.
- 5 Gire el portalámparas → fig. 163 ② en el sentido contrario al de las agujas del reloj, hasta el tope, y extraígalo junto con la lámpara hacia atrás.
- 6 Sustituya la lámpara averiada por otra nueva del mismo tipo.
- 7 Coloque el portalámparas en el faro y gírelo en el sentido de las agujas del reloj hasta el tope.



- 8 Acople el conector → fig. 163 ① al portalámparas → fig. 163 ②. El conector debe encastrar de forma audible.
- 9 Coloque la tapa en el guardabarros → fig. 163 y bloquéela.

AVISO

- Asegúrese de que el conector eléctrico esté colocado correctamente en la carcasa del faro. De este modo se evitan daños en el sistema eléctrico en caso de que entre agua.
- Procure no dañar la pintura del vehículo al desmontar y montar el faro.

 Las figuras muestran el faro derecho. El faro izquierdo es simétrico. 

Cambiar las lámparas de los grupos ópticos traseros situadas en la carrocería

Observe  y  al inicio del capítulo en la página 216.

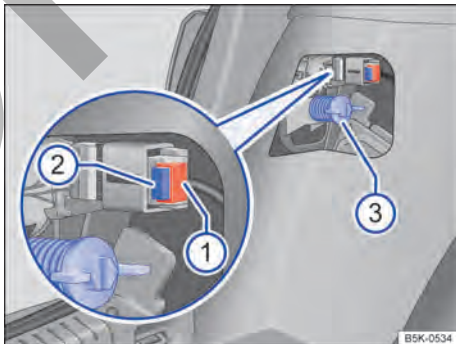



Fig. 164 Lateral del maletero: desmontaje del grupo óptico trasero. 

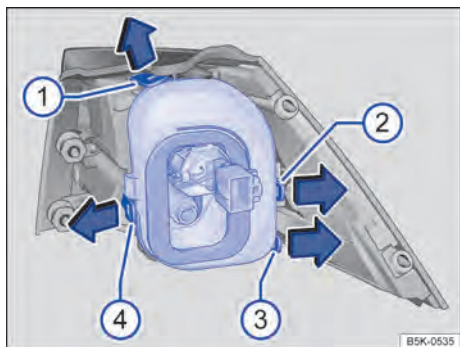

Fig. 165 Grupo óptico trasero en la carrocería: desmontaje del portalámparas. ① a ④ pestañas de bloqueo.

Desmontar los grupos ópticos traseros

Realice las siguientes operaciones únicamente en el orden indicado.

- ① Tenga en cuenta la lista de comprobación y lleve a cabo las operaciones descritas en ella → pág. 216.
- ② Abra el portón del maletero → pág. 82.
- ③ Por la zona del grupo óptico trasero, tire del guarnecido lateral del maletero hacia delante por la abertura.
- ④ Extraiga el seguro → fig. 164 ①. Presione el bloqueo → fig. 164 ② del conector y desacople el conector.
- ⑤ Desenrosque el tornillo de fijación con la mano → fig. 164 ③.
- ⑥ Suelte el grupo óptico trasero de la carrocería hacia atrás, con cuidado.
- ⑦ Retire el grupo óptico trasero y dépositelo sobre una superficie limpia y lisa.

Cambiar la lámpara

Realice las siguientes operaciones únicamente en el orden indicado.

- ① Para desbloquear el portalámparas, presione las pestañas de bloqueo → fig. 165 ① a ④ en el sentido de las flechas.
- ② Extraiga el portalámparas del grupo óptico trasero.
- ③ Sustituya la lámpara averiada por otra nueva del mismo tipo.
- ④ Coloque el portalámparas en el grupo óptico trasero. Todas las pestañas de bloqueo tienen que encastrar de forma audible.

Montar el grupo óptico trasero

Realice las siguientes operaciones únicamente en el orden indicado.

- ① Coloque el grupo óptico trasero en el hueco de la carrocería con cuidado.
- ② Con una mano, sostenga el grupo óptico trasero en la posición de montaje; con la otra, enrosque fijamente el tornillo de fijación → fig. 164 ③.
- ③ Compruebe que el grupo óptico trasero haya quedado montado correctamente y esté bien fijado.
- ④ Acople el conector al portalámparas y encaje el seguro → fig. 164 ①.
- ⑤ Monte el guarnecido lateral del maletero.
- ⑥ Cierre el portón del maletero → pág. 82.

i Las figuras muestran el grupo óptico trasero izquierdo. La carcasa del grupo óptico trasero derecho es simétrica.

i Existen diferentes versiones de grupos ópticos traseros, de ahí que la posición y el diseño de los portalámparas y de las lámparas puedan diferir de los mostrados en las figuras.

i En el caso de los grupos ópticos traseros de tecnología LED, puede que algunos elementos de iluminación estén equipados con lámparas "convencionales". Estas lámparas pueden cambiarse.



Cambiar las lámparas de los grupos ópticos traseros situadas en el portón del maletero

📖 Observe ⚠️ y ⓘ al inicio del capítulo en la página 216.

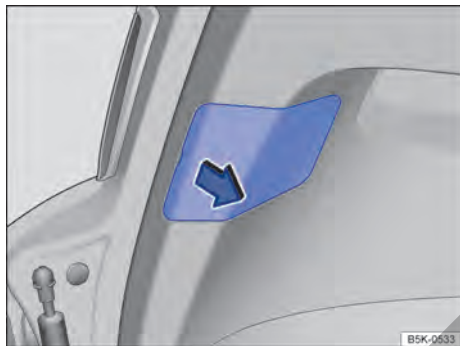

Fig. 166 En el portón del maletero: retirar la tapa.

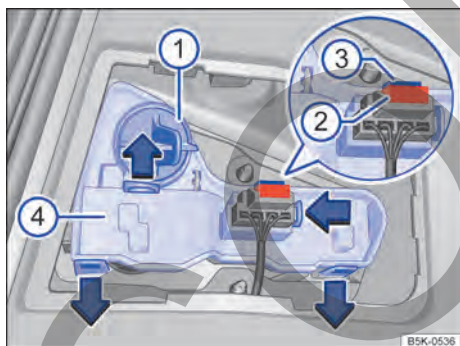

Fig. 167 En el portón del maletero: extraer el portalámparas.

Realice las siguientes operaciones únicamente en el orden indicado:

- ① Tenga en cuenta la lista de comprobación y lleve a cabo las operaciones descritas en ella → pág. 216.
- ② Abra el portón del maletero → pág. 82.
- ③ Desmonte la tapa con cuidado en el sentido de la flecha, si fuera necesario haciendo palanca con la punta plana del destornillador de las herramientas de a bordo → fig. 166.

- ④ Gire el portalámparas → fig. 167 ① en el sentido contrario al de las agujas del reloj, hasta el tope, y extráigalo junto con la lámpara hacia atrás.
- ⑤ Sustituya la lámpara averiada por otra nueva del mismo tipo. Coloque el portalámparas ① y gírelo en el sentido de las agujas del reloj hasta el tope.
- ⑥ Extraiga el seguro ②. Presione el bloqueo ③ del conector y desacople el conector.
- ⑦ Desbloquee las pestañas de encastre del portalámparas ④ en el sentido de las flechas y extraiga el portalámparas.
- ⑧ Sustituya la lámpara averiada por otra nueva del mismo tipo.
- ⑨ Coloque de nuevo el portalámparas. Las pestañas de encastre deberán encastrar de forma audible.
- ⑩ Acople el conector al portalámparas y monte la tapa. La tapa tiene que encastrar y quedar bien fijada.
- ⑪ Cierre el portón del maletero → pág. 82.

ⓘ Las figuras muestran el grupo óptico trasero izquierdo. La carcasa del grupo óptico trasero derecho es simétrica.

ⓘ Existen diferentes versiones de grupos ópticos traseros, de ahí que la posición y el diseño de los portalámparas y de las lámparas puedan diferir de los mostrados en las figuras.

ⓘ Si las luces son de tecnología LED, no es posible el cambio de los diodos luminosos por parte del usuario. Acuda a un taller especializado.

ⓘ En el caso de los grupos ópticos traseros de tecnología LED, puede que algunos elementos de iluminación estén equipados con lámparas "convencionales". Estas lámparas pueden cambiarse.

Cambiar la lámpara de la luz de matrícula

📖 Observe ⚠️ y ⌚ al inicio del capítulo en la página 216.

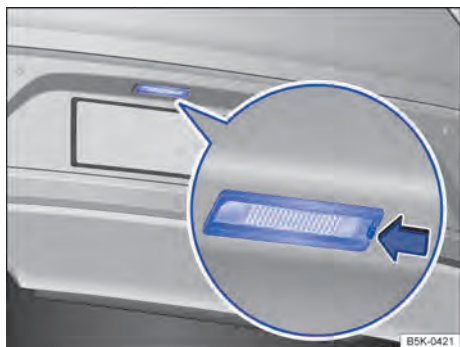

Fig. 168 En el paragolpes trasero: luz de matrícula.

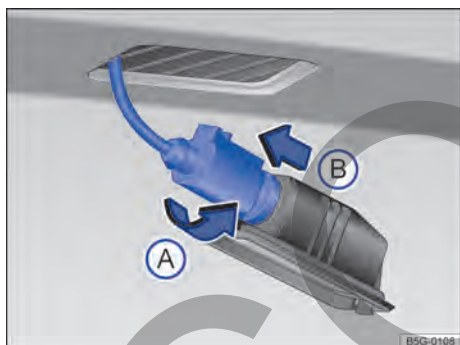

Fig. 169 Luz de matrícula: desmontaje del portalámparas.

Realice las siguientes operaciones únicamente en el orden indicado:

- 1 Tenga en cuenta la lista de comprobación y lleve a cabo las operaciones descritas en ella → pág. 216.
- 2 Presione la pestaña de encastre de la unidad de iluminación en el sentido de la flecha → fig. 168.
- 3 Extraiga la unidad de iluminación un poco hacia fuera.
- 4 Gire el portalámparas en el sentido de la flecha → fig. 169 (A) y extráigalo junto con la lámpara en el sentido de la flecha (B).

- 5 Sustituya la lámpara averiada por otra nueva del mismo tipo.
- 6 Coloque el portalámparas en la unidad de iluminación y gírelo en el sentido contrario al de la flecha (A) hasta el tope.
- 7 Coloque la unidad de iluminación en el hueco del paragolpes con cuidado. Fíjese en que la posición de montaje sea la correcta.
- 8 Presione la unidad de iluminación en el paragolpes hasta que oiga que ha encastrado.

i Existen diferentes versiones de luces de matrícula, de ahí que el diseño del portalámparas pueda diferir del mostrado en las figuras.

i Si las luces de matrícula son de tecnología LED, no es posible el cambio de los diodos luminosos por parte del usuario. Acuda a un taller especializado. ◀

Problemas y soluciones

📖 Observe ⚠️ y ⌚ al inicio del capítulo en la página 216.

💡 Avería en el alumbrado del vehículo o en la luz de curva

El testigo de control se enciende en amarillo.

- Compruebe el alumbrado del vehículo y, dado el caso, sustituya la lámpara en cuestión → pág. 215.
- Si todas las lámparas están bien o hay una avería en la luz de curva dinámica, acuda a un taller especializado. ◀

Cambiar fusibles

📖 Introducción al tema

Debido a que el vehículo se sigue desarrollando continuamente, a que los fusibles se asignan en función del equipamiento y a que un fusible puede corresponder a varios consumidores eléctricos, al cierre de la edición no había sido posible ▶

elaborar un cuadro general completo con las posiciones de los fusibles. En los concesionarios Volkswagen se puede solicitar información más detallada sobre la asignación de los fusibles.

Un fusible puede corresponder, por lo general, a varios consumidores eléctricos. De igual modo, a un consumidor le pueden corresponder varios fusibles.

No sustituya los fusibles sin haber eliminado primero la causa de la avería. Si se vuelve a fundir un fusible poco después de cambiarlo, encargue a un taller especializado una revisión del sistema eléctrico.

⚠ ADVERTENCIA

¡El sistema eléctrico se encuentra bajo alta tensión y puede causar descargas eléctricas, quemaduras graves y la muerte!

- No toque nunca los cables eléctricos del sistema de encendido.
- Evite los cortocircuitos en el sistema eléctrico.

⚠ ADVERTENCIA

La utilización de fusibles inadecuados o reparados y el puenteo de un circuito eléctrico sin fusibles puede provocar un incendio y lesiones graves.

- No monte nunca fusibles con una protección superior. Sustituya los fusibles solo por otros del mismo amperaje (mismo color y grabado) y tamaño.
- No repare nunca un fusible.
- No sustituya nunca un fusible por una tira metálica, una grapa u otro objeto similar.

ⓘ AVISO

- Para evitar daños en el sistema eléctrico del vehículo, antes de cambiar un fusible desconecte siempre el encendido, las luces y todos los consumidores eléctricos, y extraiga siempre la llave de la cerradura de encendido.
- Si se sustituye un fusible por otro de mayor amperaje, podrían producirse daños en algún otro punto del sistema eléctrico.
- Cuando estén abiertas, proteja las cajas de fusibles contra la suciedad y la humedad. La presencia de suciedad y humedad en las cajas de fusibles puede originar daños en el sistema eléctrico.

ⓘ AVISO

- Para evitar daños en el vehículo, desmonte las tapas de las cajas de fusibles con cuidado y vuelva a montarlas correctamente.

ⓘ En el vehículo hay más fusibles de los indicados en este capítulo. Estos solo los debe cambiar un taller especializado. <

Fusibles en el tablero de instrumentos

📖 Observe ⚠ y ⓘ al inicio del capítulo en la página 223.

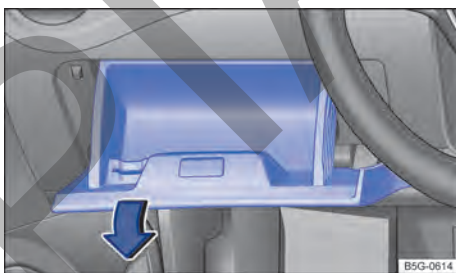

Fig. 170 Tapa de la caja de fusibles del tablero de instrumentos: vehículos con el volante a la izquierda, a la izquierda junto al volante.

Vehículos con el volante a la izquierda: abrir la caja de fusibles del tablero de instrumentos

- Abra el portaobjetos del lado del conductor y, dado el caso, vacíelo → fig. 170.
- Tire con fuerza del lado izquierdo del portaobjetos en el sentido de la flecha. Es probable que tenga que emplear bastante fuerza.
- Para *montar* el portaobjetos, introdúzcalo en los alojamientos del tablero de instrumentos y presiónelo hasta que oiga que ha encastrado a ambos lados. Cíérrelo. <

Fusibles en el vano motor

📖 Observe ⚠️ y ⌚ al inicio del capítulo en la página 223.

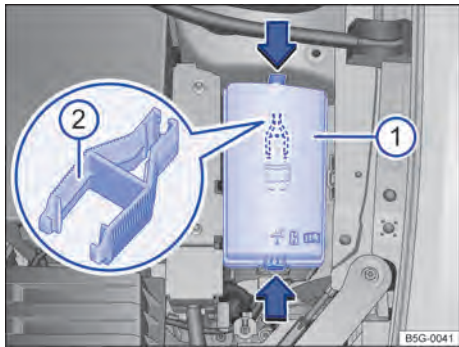

Fig. 171 En el vano motor: cubierta ① de la caja de fusibles con pinzas de plástico ②.

Abrir la caja de fusibles del vano motor

- Abra el capó del motor ⚠️ → pág. 233.
- Para desbloquear la cubierta de la caja de fusibles, presione las teclas de bloqueo en el sentido que indican las flechas → **fig. 171** ①.
- Retire la cubierta hacia arriba.
- Para *montar* la cubierta, colóquela sobre la caja de fusibles y presiónela hacia abajo hasta que oiga que ha encastrado a ambos lados.

En el lado interior de la cubierta de la caja de fusibles del vano motor podría haber unas pinzas de plástico → **fig. 171** ② para extraer fusibles.

Cambiar fusibles fundidos

📖 Observe ⚠️ y ⌚ al inicio del capítulo en la página 223.

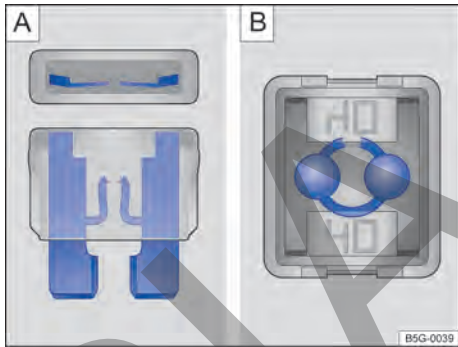

Fig. 172 Fusible fundido: **A** Fusible enchufable plano. **B** Fusible tipo bloque.

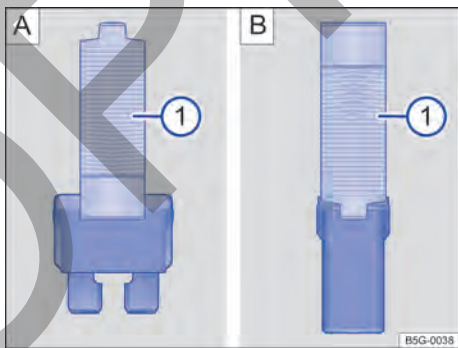

Fig. 173 Extraer o colocar el fusible con las pinzas de plástico: **A** Fusible enchufable plano. **B** Fusible tipo bloque.

Tipos de fusibles

- Fusibles enchufables planos estándar (ATO®)
- Fusibles enchufables planos pequeños (MINI®)
- Fusibles tipo bloque (JCASE®)

Identificación de los fusibles por el color

Fusibles (ATO / MINI / MAXI)

Color Amperaje

Negro 1 amperio

Violeta 3 amperios

Café claro 5 amperios

Café 7,5 amperios

Rojo 10 amperios

- Azul** 15 amperios
- Amarillo** 20 amperios
- Blanco o incoloro** 25 amperios
- Verde** 30 amperios
- Naranja** 40 amperios

Fusibles (JCASE)

- Azul** 20 amperios
- Blanco** 25 amperios
- Rosa** 30 amperios
- Verde** 40 amperios
- Rojo** 50 amperios
- Amarillo** 60 amperios

Pasos previos

- Desconecte el encendido, las luces y todos los consumidores eléctricos.
- Abra la caja de fusibles correspondiente → pág. 223.

Cómo reconocer un fusible fundido

- Ilumine el fusible con una linterna. De este modo podrá reconocer más fácilmente si el fusible está fundido.
- Se puede saber si un *fusible enchufable plano* (ATO[®], MINI[®]) está fundido por la tira de metal quemada visible desde arriba y desde los laterales a través de la carcasa transparente → fig. 172 [A].
- Se puede saber si un *fusible tipo bloque* (JCASE[®]) está fundido por la tira de metal quemada visible desde arriba a través de la carcasa transparente → fig. 172 [B].

Cambiar fusibles

- Dado el caso, retire las pinzas de plástico → fig. 173 [1] situadas en la tapa de la caja de fusibles correspondiente.
- En función del tipo de fusible, desplace las pinzas correspondientes → fig. 173 [A] [1] o → fig. 173 [B] [1] lateralmente sobre el fusible.
- Extraiga el fusible.
- Si el fusible se ha fundido, sustitúyalo por uno nuevo del *mismo* amperaje (de igual color y grabado) y del *mismo* tamaño → [1].
- Tras colocar el fusible nuevo, dado el caso vuelva a encajar las pinzas de plástico en la cubierta.
- Coloque de nuevo la cubierta o cierre la tapa de la caja de fusibles.

⚠ AVISO

Si se sustituye un fusible por otro de mayor amperaje, podrían producirse daños en algún otro punto del sistema eléctrico.

Ayuda de arranque

📖 Introducción al tema

Si no se puede poner el motor en marcha porque la batería de 12 voltios está descargada, se puede utilizar para ello la batería de 12 voltios de otro vehículo.

Para la ayuda de arranque se necesitan unos cables de arranque adecuados.

La sección de los cables de arranque debe ser:

- Para vehículos con motor de gasolina: 25 mm² como mínimo
- Para vehículos con motor diésel: 35 mm² como mínimo

⚠ ADVERTENCIA

Si se utilizan los cables de arranque de forma inadecuada y la ayuda de arranque de forma incorrecta, la batería de 12 voltios podría explotar y causar lesiones graves. Para reducir el riesgo de que explote la batería, tenga en cuenta lo siguiente:

- Cualquier trabajo que se realice en la batería de 12 voltios y en el sistema eléctrico puede provocar quemaduras graves, fuego y descargas eléctricas. Antes de realizar cualquier trabajo en la batería, lea y tenga en cuenta siempre las advertencias y medidas de seguridad correspondientes → pág. 247.
- La batería que suministra la corriente debe tener la misma tensión (12 voltios) y aproximadamente la misma capacidad (viene impresa en la batería) que la batería descargada.
- No cargue nunca una batería de 12 voltios que esté congelada o que se haya descongelado. Cuando la batería está descargada, puede congelarse a temperaturas próximas a los 0 °C (+32 °F).

- Sustituya la batería de 12 voltios si se ha congelado, también aunque luego se haya descongelado.
- Durante la ayuda de arranque se origina en la batería de 12 voltios una mezcla de gases detonantes altamente explosiva. Evite siempre que cerca de la batería se produzcan chispas o haya fuego, llamas desprotegidas o cigarrillos incandescentes. No utilice nunca el teléfono móvil al conectar y desconectar los cables de arranque.
- Coloque los cables de arranque de tal manera que no entren nunca en contacto con piezas giratorias del vano motor.
- No confunda nunca el polo positivo con el polo negativo ni conecte los cables de arranque equivocadamente.
- Tenga en cuenta el manual de instrucciones del fabricante de los cables de arranque.

⚠ AVISO

Para evitar daños considerables en el sistema eléctrico del vehículo, tenga en cuenta lo siguiente:

- Si se conectan los cables de arranque de forma incorrecta, se puede producir un cortocircuito.
- No permita que los vehículos entren en contacto, pues de lo contrario podría empezar a pasar corriente nada más conectar los polos positivos.

Toma para la ayuda de arranque (terminal de masa)

📖 Observe ⚠ y ⚠ al inicio del capítulo en la página 225.

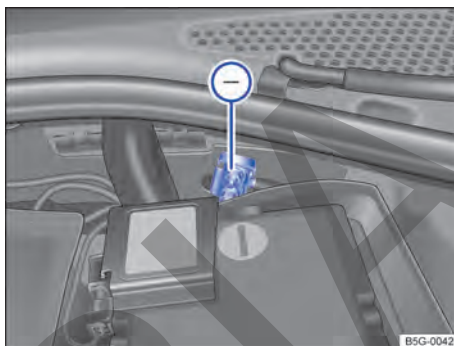

Fig. 174 En el vano motor: toma para la ayuda de arranque (terminal de masa).

En el vano motor hay una toma para la ayuda de arranque (terminal de masa) para conectar el cable de arranque negro → fig. 174 (-).

La ayuda de arranque solamente se puede prestar y recibir a través de esta toma.

Utilizar la ayuda de arranque

📖 Observe ⚠ y ⚠ al inicio del capítulo en la página 225.

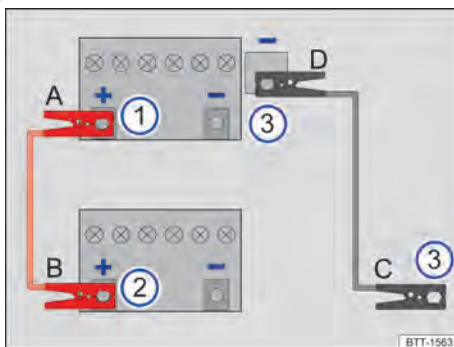

Fig. 175 Esquema para la conexión de los cables de arranque.

Leyenda de la **fig. 175**:

- ① Vehículo con la batería de 12 voltios descargada, el que recibe la ayuda de arranque.
- ② Vehículo con la batería de 12 voltios que suministra la corriente, el que presta la ayuda de arranque.
- ③ Terminal de masa apropiado: preferentemente una toma para la ayuda de arranque (terminal de masa), una pieza de metal maciza atornillada fijamente al bloque motor o el mismo bloque motor.

La batería de 12 voltios descargada deberá estar debidamente conectada a la red de a bordo.

No permita que los vehículos se toquen. De lo contrario podría empezar a pasar corriente nada más conectar los polos positivos.

Asegúrese de que las pinzas conectadas a los polos tengan suficiente contacto metálico.

Si el motor no arranca después de 10 segundos, interrumpa el arranque e inténtelo de nuevo transcurrido aprox. 1 minuto.

Si el motor sigue sin arrancar, solicite la ayuda de personal especializado.

Conectar los cables de arranque

Los cables de arranque solo se deberán conectar siguiendo el orden **A - B - C - D** → **fig. 175**.

No conecte nunca el cable de arranque *negro* al polo negativo (-) de la batería de 12 voltios. Si se conecta al polo negativo, se puede producir una valoración errónea del estado de la batería dentro del sistema electrónico del vehículo.

- Desconecte el encendido en ambos vehículos.
- Dado el caso, abra la cubierta de la batería de 12 voltios en el vano motor → **pág. 247**.
- Conecte un extremo del cable de arranque *rojo* al polo positivo (+) de la batería de 12 voltios del vehículo que la tiene descargada → **fig. 175** ① → ▲.
- Conecte el otro extremo del cable de arranque *rojo* al polo positivo (+) del vehículo que suministra la corriente → **fig. 175** ②.
- Conecte un extremo del cable de arranque *negro* → **fig. 175** ③ preferentemente a una toma para la ayuda de arranque (terminal de masa) del vehículo que suministra la corriente; de lo contrario, al bloque motor o a una pieza maciza de metal atornillada fijamente al bloque motor de este vehículo.

- Conecte el otro extremo del cable de arranque *negro* → **fig. 175** ③ preferentemente a la toma para la ayuda de arranque (terminal de masa) del vehículo con la batería de 12 voltios descargada; de lo contrario, al bloque motor o a una pieza maciza de metal atornillada fijamente al bloque motor de este vehículo → ▲.
- Coloque los cables de arranque de manera que no los pueda alcanzar ninguna pieza giratoria del vano motor.

Poner el motor en marcha

- Ponga en marcha el motor del vehículo que suministra la corriente y déjelo funcionando a ralentí.
- Ponga en marcha el motor del vehículo que tiene la batería de 12 voltios descargada y espere de 2 a 3 minutos hasta que el motor "gire redondo".

Desconectar los cables de arranque

- Si estuviera encendida la luz de cruce, apáguela antes de desconectar los cables de arranque.
- Conecte el ventilador del climatizador o del sistema de calefacción y ventilación y encienda la luneta térmica del vehículo con la batería de 12 voltios descargada para que se reduzcan los picos de tensión que se puedan producir al desconectar los cables.
- Desconecte los cables de arranque únicamente en el orden **D - C - B - A** → **fig. 175** con los motores en marcha.
- Dado el caso, cierre la cubierta de la batería.
- Acuda a un taller especializado y solicite una revisión de la batería de 12 voltios.

▲ ADVERTENCIA

Si se utiliza la ayuda de arranque de forma inadecuada, la batería de 12 voltios podría explotar y causar lesiones graves. Para reducir el riesgo de que explote la batería, tenga en cuenta lo siguiente:

- Cualquier trabajo que se realice en la batería de 12 voltios y en el sistema eléctrico puede provocar quemaduras graves, fuego y descargas eléctricas. Antes de realizar cualquier trabajo en la batería, lea y tenga en cuenta siempre las advertencias y medidas de seguridad correspondientes → **pág. 247**.
- Utilice siempre una protección ocular adecuada y guantes de protección, y no se incline nunca sobre la batería de 12 voltios.

- Conecte los cables de conexión en el orden correcto: primero el cable positivo y, a continuación, el negativo.
- No conecte nunca el cable negativo a componentes del sistema de combustible ni a las tuberías de freno.
- No permita que las partes no aisladas de las pinzas se toquen entre sí. Además, no permita que el cable que va conectado al polo positivo de la batería de 12 voltios entre en contacto con piezas del vehículo conductoras de electricidad.
- Compruebe la mirilla de la batería de 12 voltios; en caso necesario, utilice una linterna. Si es de color amarillo claro o incoloro, no utilice la ayuda de arranque y solicite la ayuda de personal especializado.
- Evite descargas electrostáticas en la zona de la batería de 12 voltios. Si llegaran a saltar chispas, podría inflamarse el gas detonante que saliera de la batería.
- No utilice nunca la ayuda de arranque si la batería de 12 voltios está dañada o congelada, o si se ha descongelado.

⚠ AVISO

Tras recibir la ayuda de arranque, acuda a un taller especializado y solicite una revisión de la batería de 12 voltios.

Arrancar por remolcado y remolcar

📖 Introducción al tema

Para remolcar un vehículo se requiere cierta experiencia, sobre todo si se utiliza un cable de remolque. Ambos conductores deberían conocer bien las dificultades que conlleva el remolcado. Los conductores inexpertos deberían abstenerse de remolcar.

Durante el remolcado, asegúrese en todo momento de que no se generen fuerzas de tracción inadmisibles ni sacudidas. En vías sin piso firme existe siempre el peligro de sobrecargar las piezas de fijación.

Tenga en cuenta las disposiciones legales relativas al arranque por remolcado y al remolcado.

Arrancar por remolcado

Arrancar por remolcado significa poner en marcha el motor de un vehículo mientras otro lo pone en movimiento tirando de él.

El vehículo puede arrancarse por remolcado con una barra o un cable de remolque.

Remolcar

Remolcar significa tirar con un vehículo de otro que no está en condiciones de circular.

El vehículo puede remolcarse con una barra o un cable de remolque. Cuando el motor está parado, la caja de cambios no se lubrica lo suficiente cuando se circula a altas velocidades y se recorren grandes distancias:

- La velocidad de remolcado máxima permitida es de 50 km/h (30 mph).
- La distancia de remolcado máxima permitida es de 50 km.

Cable de remolque y barra de remolque

La barra de remolque es más segura para el remolcado y evita que se produzcan daños en el vehículo. El cable de remolque solo se debería utilizar si no se dispone de una barra de remolque.

◀ El cable de remolque deberá ser elástico para que no se produzcan daños en los vehículos. Utilice un cable de fibra sintética o de un material elástico similar.

Remolcar con una grúa

Si hay que elevar el vehículo por un eje para remolcarlo, solo está permitido hacerlo por los siguientes ejes en función de la combinación de caja de cambios y tracción que tenga:

Tracción delantera

Cambio manual Eje delantero o eje trasero

Cambio automático Eje delantero

⚠ ADVERTENCIA

Durante el remolcado de un vehículo, el comportamiento de marcha y la capacidad de frenado cambian considerablemente.

⚠ ADVERTENCIA

No permita nunca que se remolque el vehículo si no tiene corriente. ▶

- Durante el remolcado, no extraiga nunca la llave de la cerradura de encendido ni desconecte nunca el encendido con el pulsador de encendido y arranque. De lo contrario, el bloqueo mecánico de la columna de dirección (bloqueo de la dirección) o el bloqueo electrónico de la columna de dirección se podrían encastrar repentinamente y sería imposible dirigir el vehículo. Esto podría provocar un accidente, lesiones graves y la pérdida del control del vehículo.
- Si el vehículo se quedara sin corriente durante el remolcado, interrumpa el proceso inmediatamente y solicite la ayuda de personal especializado.

⚠ AVISO

Remolcar el vehículo con un cable o una barra de remolque puede ocasionar daños en el vehículo.

- Si se remolca el vehículo con un cable o una barra de remolque, habrá que tener especial cuidado.
- Si es posible, encargue que se remolque el vehículo inmovilizado con una grúa.

⚠ AVISO

Si se empuja el vehículo con las manos, se pueden dañar los grupos ópticos traseros, los espóileres laterales de la luneta y grandes superficies de chapa. Además, podría desprenderse el espóiler trasero.

- Si hay que empujar el vehículo, no permita que se presione sobre los grupos ópticos traseros, los espóileres laterales de la luneta, grandes superficies de chapa o el espóiler trasero.

⚠ AVISO

Al desmontar y montar la tapa y la argolla de remolque se pueden ocasionar daños en el vehículo, p. ej., en la pintura.

- Para no dañar el vehículo, desmonte y monte la tapa y la argolla de remolque con cuidado.

Indicaciones para el arranque por remolcado y el remolcado

📖 Observe ⚠ y ⌚ al inicio del capítulo en la página 228.

Durante el remolcado, en el vehículo remolcado se puede señalar el cambio de dirección aunque estén conectados los intermitentes de emergencia. Para ello hay que accionar correspondientemente la palanca de los intermitentes con el encendido conectado. Durante este tiempo los intermitentes de emergencia permanecen desconectados. En cuanto se sitúa la palanca de los intermitentes en la posición básica, los intermitentes de emergencia se conectan de nuevo automáticamente.

No arrancar por remolcado ni remolcar el vehículo en los siguientes casos

En las siguientes situaciones no permita que se remolque el vehículo:

- La caja de cambios del vehículo está dañada o no tiene lubricante.
- La batería de 12 voltios está descargada. En vehículos con el sistema de cierre y arranque Keyless Access la dirección permanece por ello bloqueada y el bloqueo de la columna de dirección no puede desconectarse.
- Se han de recorrer más de 50 km.
- No se puede garantizar que las ruedas giren sin problemas o que la dirección funcione tras un accidente.

Si no se pudiera remolcar el vehículo sobre sus ruedas por alguno de los motivos mencionados más arriba, solicite la ayuda de personal especializado y, dado el caso, encargue el transporte del vehículo sin que las ruedas toquen la calzada. <

Arrancar por remolcado

📖 Observe ⚠ y ⌚ al inicio del capítulo en la página 228.

Pasos previos al arranque por remolcado

Vehículos con cambio automático:

Por motivos técnicos no está permitido arrancar el vehículo por remolcado. Intente poner el motor en marcha con la ayuda de arranque → pág. 225. ▶

Vehículos con cambio manual:

En general no se recomienda arrancar el vehículo por remolcado. Si el motor no se pone en marcha, inténtelo primero con la ayuda de arranque → pág. 225. Tenga en cuenta que, en el caso de los motores de gasolina, la distancia máxima permitida para el arranque por remolcado es de 50 m.

- Fije el cable o la barra de remolque únicamente en las argollas de remolque previstas para ello → pág. 231 o → pág. 232.
- Conecte el encendido y los intermitentes de emergencia.
- Engrane la segunda o la tercera marcha con el vehículo parado.
- Pise el pedal del embrague y manténgalo pisado.
- Cuando ambos vehículos estén en movimiento, suelte el pedal del embrague.
- En cuanto el motor se ponga en marcha, pise el pedal del embrague y desengrane la marcha para evitar colisionar con el vehículo tractor.

! AVISO

Al efectuar un arranque por remolcado puede llegar combustible sin quemar al catalizador y provocar daños.

Remolcar

📖 **Observe** ⚠️ y 🕒 **al inicio del capítulo en la página 228.**

Pasos previos

- Fije el cable o la barra de remolque únicamente en las argollas de remolque previstas para ello → pág. 231 o → pág. 232.
- Asegúrese de que el cable de remolque no esté retorcido. De lo contrario podría desenroscarse la argolla de remolque durante el remolcado.
- Conecte el encendido y los intermitentes de emergencia en ambos vehículos. Dado el caso, tenga en cuenta otras disposiciones diferentes que pueda haber al respecto.
- Tenga en cuenta las indicaciones sobre el remolcado del manual de instrucciones del otro vehículo.

Vehículo tractor (delante)

- No emprenda realmente la marcha hasta que no se haya tensado el cable.
- Acelere con especial cuidado.
- Evite frenazos y maniobras bruscas.

Vehículos con cambio manual:

- Al iniciar la marcha, embrague con especial suavidad.

Vehículo remolcado (detrás)

- Asegúrese de que el encendido esté conectado para que el volante no se bloquee y para que, en caso necesario, pueda utilizar los intermitentes, la bocina y el limpiavacristales.
- El servofreno solo funciona con el motor en marcha. La dirección asistida solo funciona con el encendido conectado y el vehículo en movimiento. De lo contrario tendrá que pisar el pedal del freno con bastante más fuerza y necesitará también más fuerza para girar el volante.
- Suelte el freno de mano.
- Asegúrese de que el cable de remolque esté siempre tenso.
- Desengrane la marcha o sitúe la palanca selectora en la posición N.

! AVISO

El vehículo solo se podrá remolcar si la batería de 12 voltios tiene suficiente carga y se puede desconectar el bloqueo de la columna de dirección. Si el vehículo se quedara sin corriente o hubiera una avería en el sistema eléctrico, dado el caso habría que poner el motor en marcha con la ayuda de arranque para desconectar el bloqueo de la columna de dirección.

Montar la argolla de remolque trasera

📖 Observe ⚠️ y ⓘ al inicio del capítulo en la página 228.

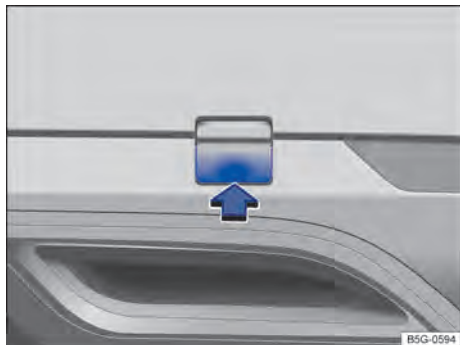

Fig. 176 En el lado derecho del paracolpes trasero: retirar la tapa.

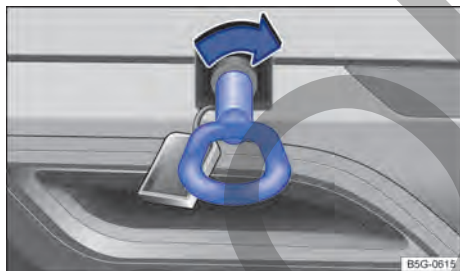

Fig. 177 En el lado derecho del paracolpes trasero: enroscar la argolla de remolque.

La argolla de remolque tiene que llevarse siempre en el vehículo.

Los vehículos equipados de fábrica con un dispositivo de remolque **no** disponen de un alojamiento para la argolla de remolque enroscable detrás de la tapa. En este caso hay que extraer o montar el enganche de bola y utilizarlo para el remolcado → pág. 206.

Tenga en cuenta las indicaciones para el remolcado → pág. 229.

Montar la argolla de remolque trasera

- Saque la argolla de remolque de entre las herramientas de a bordo del maletero → pág. 212.
- Presione sobre la zona inferior de la tapa → fig. 176 en el sentido de la flecha para desenscastrar esta.
- Retire la tapa y déjela colgando del vehículo.
- Enrosque la argolla de remolque en el alojamiento → fig. 177 girándola al máximo **en el sentido de las agujas del reloj** → ⓘ. Utilice un objeto adecuado con el que pueda enroscar completa y fijamente la argolla de remolque en su alojamiento.
- Tras el remolcado, desenrosque la argolla **en el sentido contrario al de las agujas del reloj**.
- Coloque la tapa en el hueco correspondiente y presiónela hacia dentro hasta que encastre.
- Limpie la argolla de remolque si es preciso y vuelva a guardarla en el maletero junto a las demás herramientas de a bordo.

ⓘ AVISO

- La argolla de remolque tiene que estar siempre enroscada completa y fijamente en el alojamiento. De lo contrario podría salirse del alojamiento durante el arranque por remolcado o el remolcado.
- Si el vehículo va equipado de fábrica con un dispositivo de remolque, **solo** remolque con una barra de remolque especial para su montaje en un enganche de bola. Si se utiliza una barra de remolque inadecuada, tanto el enganche de bola como el vehículo podrían resultar dañados. En su lugar habrá que utilizar un cable de remolque.

Montar la argolla de remolque delantera

📖 Observe ⚠️ y ⌚ al inicio del capítulo en la página 228.



Fig. 178 En el lado derecho del paragolpes delantero: retirar la tapa.

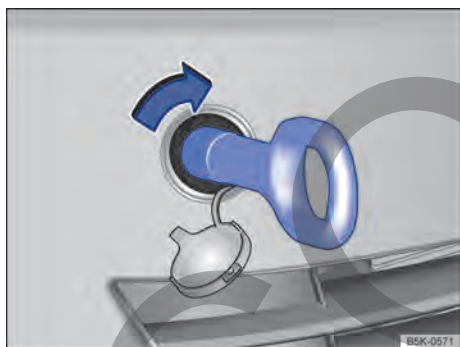

Fig. 179 En el lado derecho del paragolpes delantero: enroscar la argolla de remolque.

La argolla de remolque tiene que llevarse siempre en el vehículo.

El alojamiento de la argolla de remolque enroscable se encuentra en el lado derecho del paragolpes delantero, detrás de una tapa → fig. 178.

Tenga en cuenta las indicaciones para el remolcado → pág. 229.

Montar la argolla de remolque delantera

- Saque la argolla de remolque de entre las herramientas de a bordo del maletero → pág. 212.
- Presione en el lado izquierdo de la tapa → fig. 178 (flecha) para desencastarla.

- Retire la tapa hacia delante y déjela colgando del vehículo.
- Enrosque la argolla de remolque en el alojamiento → fig. 179 girándola al máximo **en el sentido de las agujas del reloj** → ⌚. Utilice un objeto adecuado con el que pueda enroscar completa y fijamente la argolla de remolque en su alojamiento.
- Tras el remolcado, desenrosque la argolla **en el sentido contrario al de las agujas del reloj**.
- Coloque la tapa en el hueco correspondiente y presiónela hacia dentro hasta que encastre.
- Limpie la argolla de remolque si es preciso y vuelva a guardarla en el maletero junto a las demás herramientas de a bordo.

⚠️ AVISO

La argolla de remolque tiene que estar siempre enroscada completa y fijamente en el alojamiento. De lo contrario podría salirse del alojamiento durante el arranque por remolcado o el remolcado.

Comprobar y reponer

En el vano motor

Advertencias de seguridad para realizar trabajos en el vano motor

El vano motor del vehículo es una zona peligrosa. Únicamente realice usted mismo trabajos en el motor y en el vano motor si conoce bien las operaciones necesarias y las medidas de seguridad de validez general, y si dispone de las herramientas, los medios y los líquidos operativos adecuados. Si se realizan trabajos de manera inadecuada, se pueden producir lesiones graves → ⚠. Dado el caso, encargue todos los trabajos a un taller especializado. Volkswagen recomienda acudir para ello a un concesionario Volkswagen.

Antes de realizar cualquier trabajo en el vano motor, estacione siempre el vehículo sobre un terreno horizontal y firme tomando todas las precauciones de seguridad necesarias.

⚠ ADVERTENCIA

Cualquier movimiento accidental del vehículo durante los trabajos de mantenimiento podría causar lesiones graves.

- No realice nunca trabajos debajo del vehículo sin haberlo inmovilizado previamente para que no se pueda desplazar. Cuando realice trabajos debajo del vehículo con las ruedas sobre el suelo, el vehículo deberá encontrarse sobre una superficie llana, las ruedas deberán estar bloqueadas y, dado el caso, la llave del vehículo deberá haberse extraído de la cerradura de encendido.
- Si tuviera que trabajar debajo del vehículo, sosténgalo adicionalmente de forma segura con caballetes adecuados. El gato no es apropiado para este fin y podría no resistir, lo que podría provocar lesiones graves.
- El sistema Start-Stop deberá estar desconectado sin falta.

⚠ ADVERTENCIA

¡El vano motor de cualquier vehículo es una zona peligrosa en la que pueden producirse lesiones graves!

- Al realizar cualquier tipo de trabajo, sea siempre extremadamente cauto y prudente, y tenga en cuenta las medidas de seguridad de validez general. No se ponga nunca en riesgo a sí mismo.
- No realice nunca trabajos en el motor ni en el vano motor si no conoce bien las operaciones necesarias. Si no está seguro de lo que hay que hacer, encargue los trabajos necesarios a un taller especializado. Si no se realizan los trabajos de manera adecuada, se pueden producir lesiones graves.
- No abra ni cierre nunca el capó del motor si del vano motor sale vapor o líquido refrigerante del motor. El vapor o el líquido refrigerante calientes pueden provocar quemaduras graves. Espere siempre hasta que deje de ver u oír que sale vapor o líquido refrigerante del vano motor.
- Antes de abrir el capó del motor, espere siempre a que se enfríe el motor.
- Si toca componentes del motor o del sistema de escape que estén calientes, podría sufrir quemaduras en la piel.
- Cuando el motor se haya enfriado, antes de abrir el capó del motor tenga en cuenta lo siguiente:
 - Ponga el freno de mano y sitúe la palanca selectora en la posición **P** o la palanca de cambios en punto muerto.
 - Desconecte el encendido, extraiga la llave de la cerradura de encendido y guárdela en un lugar seguro a una distancia prudencial del vehículo para que, especialmente si el vehículo dispone del sistema Keyless Access, no sea posible conectar el encendido por descuido y poner el motor de combustión en marcha.
 - Mantenga a los niños siempre alejados del vano motor y no los deje nunca sin vigilancia.
- Cuando el motor está caliente, su sistema de refrigeración se encuentra bajo presión. No abra nunca la tapa del depósito de expansión del líquido refrigerante del motor cuando el motor esté caliente. De lo contrario podría salpicar líquido refrigerante y provocar quemaduras graves y otras lesiones.

- Gire la tapa del depósito de expansión lentamente y con mucho cuidado en el sentido contrario al de las agujas del reloj y ejerza al mismo tiempo una ligera presión sobre la misma.
- Protéjase siempre la cara, las manos y los brazos del líquido refrigerante o del vapor calientes con un trapo grande y grueso.
- Cuando reponga líquidos operativos, evite que caigan sobre componentes del motor o sobre el sistema de escape. Estos líquidos podrían provocar un incendio.

⚠ ADVERTENCIA

¡El sistema eléctrico se encuentra bajo alta tensión y puede causar descargas eléctricas, quemaduras, lesiones graves y la muerte!

- No cortocircuite nunca el sistema eléctrico. La batería de 12 voltios podría explotar.
- Para reducir el riesgo de sufrir una descarga eléctrica y lesiones graves, no toque nunca los cables eléctricos del sistema de encendido mientras el motor esté en marcha o cuando se ponga en marcha.

⚠ ADVERTENCIA

En el vano motor se encuentran piezas giratorias que podrían provocar lesiones graves.

- No introduzca nunca la mano en el ventilador del radiador ni por la zona del mismo. Tocar las palas del rotor puede provocar lesiones graves. El ventilador se activa en función de la temperatura y podría ponerse en marcha automáticamente, incluso con el encendido desconectado y con la llave fuera de la cerradura de encendido.
- Si tiene que realizar trabajos durante el arranque del motor o con este en marcha, tenga en cuenta que las piezas giratorias (p. ej., la correa poli-V, el alternador o el ventilador del radiador) y el sistema de encendido de alta tensión representan un peligro mortal. Actúe siempre con la máxima precaución.
 - Asegúrese siempre de que ninguna parte del cuerpo, ni ninguna joya o corbata que lleve puesta, ni la ropa si es holgada, ni el cabello si lo lleva largo puedan quedar atrapados en las piezas giratorias del motor. Antes de realizar trabajos en el vano motor, quítese las joyas o la corbata que pueda llevar puestas, recójase el pelo si lo

lleva largo y cíñase la ropa que lleve holgada para evitar que se enreden en piezas del motor.

- No pise nunca el acelerador sin prestar atención, hágalo siempre con la máxima precaución. El vehículo podría desplazarse incluso con el freno de mano puesto.
- No deje nunca ningún objeto en el vano motor, p. ej., trapos o herramientas. Estos objetos podrían provocar fallos funcionales, daños en el motor y un incendio.

⚠ ADVERTENCIA

Si se colocan elementos aislantes adicionales (mantas, p. ej.) en el vano motor, se podría impedir el funcionamiento correcto del motor, se podría provocar un incendio y se podrían producir lesiones graves.

- No cubra nunca el motor con mantas u otros materiales aislantes.

⚠ ADVERTENCIA

¡Los líquidos operativos y algunos materiales del vano motor son muy inflamables y pueden provocar incendios y lesiones graves!

- No fume nunca cerca del vano motor.
- No realice nunca trabajos cerca de llamas desprotegidas o de chispas.
- No vierta nunca líquidos operativos sobre el motor. Estos podrían inflamarse al entrar en contacto con piezas calientes del motor y causar lesiones.
- Cuando tenga que realizar trabajos en el sistema de combustible o en el sistema eléctrico, tenga en cuenta lo siguiente:
 - Desemborne siempre la batería de 12 voltios. Asegúrese de que el vehículo esté desbloqueado cuando desemborne la batería de 12 voltios, pues de lo contrario se disparará la alarma antirrobo.
 - No realice nunca trabajos cerca de calefacciones, calentadores continuos o llamas desprotegidas.
- Tenga siempre a mano un extintor que esté operativo y haya sido revisado.

⚠ AVISO

Cuando reponga o cambie líquidos operativos, asegúrese de que echa los líquidos correctos en las bocas de llenado correctas. La utilización de líquidos operativos equivocados puede provocar fallos funcionales graves y daños en el motor.

🌿 Los líquidos operativos que se salgan del vehículo contaminan el medio ambiente. Por ello, mire con regularidad debajo del vehículo. Si en el suelo hay manchas de líquidos operativos, acuda a un taller especializado y solicite que se revise el vehículo. Si se sale algún líquido operativo, deséchelo debidamente.

Preparar el vehículo para realizar trabajos en el vano motor

Lista de comprobación

Antes de realizar trabajos en el vano motor, realice siempre las siguientes operaciones en el orden indicado → ⚠:

- ✓ Sitúe el vehículo en un terreno llano y firme tomando las precauciones de seguridad necesarias.
- ✓ Pise el pedal del freno y manténgalo pisado hasta que desconecte el encendido.
- ✓ Ponga el freno de mano.
- ✓ Sitúe la palanca de cambios en punto muerto → pág. 136 o la palanca selectora en la posición P → pág. 137.
- ✓ Desconecte el encendido y extraiga la llave de la cerradura de encendido → pág. 127.
- ✓ Espere a que el motor se enfríe lo suficiente.
- ✓ Mantenga a los niños y a otras personas siempre alejados del vano motor.
- ✓ Asegúrese de que el vehículo no pueda ponerse en movimiento inesperadamente.

⚠ ADVERTENCIA

Por su propia seguridad, no ignore esta importante lista de comprobación, pues de lo contrario se podrían producir accidentes y lesiones graves.

- Siga siempre las indicaciones de la lista de comprobación y tenga siempre en cuenta las medidas de seguridad de validez general.

Abrir y cerrar el capó del motor

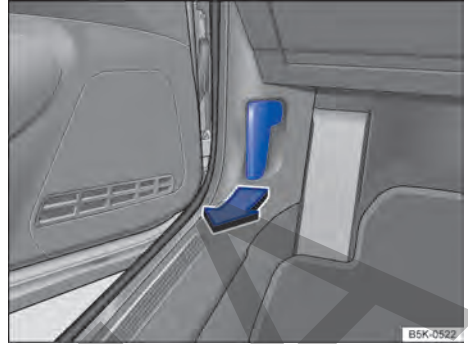

Fig. 180 En la zona reposapiés del lado del conductor: palanca de desbloqueo del capó del motor.

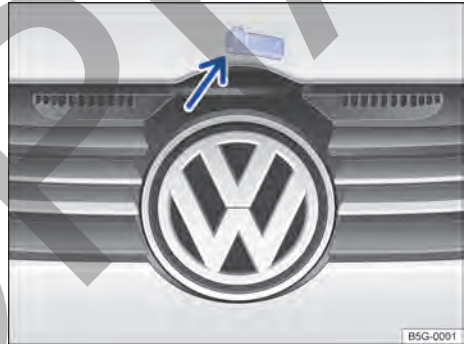

Fig. 181 Encima de la parrilla del radiador: palanca de apertura del capó del motor.

Abrir el capó del motor

- Antes de abrir el capó del motor, asegúrese de que los brazos del limpiacristales se encuentren sobre el parabrisas → ⚠.
- Abra la puerta del conductor y tire de la palanca de desbloqueo en el sentido de la flecha → fig. 180. El capó del motor se desengancha del bloqueo de la chapa portacierre por la fuerza de un muelle → ⚠.
- Levante el capó por la palanca de apertura → fig. 181 (flecha) y ábralo del todo. El capó se mantiene abierto mediante el muelle de gas presurizado.

Cerrar el capó del motor

- Tire del capó del motor hacia abajo hasta vencer la resistencia del muelle de gas presurizado → ▲.
- Deje caer el capó en el bloqueo de la chapa portacierre desde una distancia de aprox. 30 cm. ¡No lo oprima a continuación!

Si el capó del motor no quedara cerrado correctamente, levántelo de nuevo y vuelva a cerrarlo.

Cuando el capó está bien cerrado queda a ras de las piezas contiguas de la carrocería. En la pantalla del cuadro de instrumentos el capó del motor deja de aparecer destacado → pág. 236 o la indicación se apaga.

⚠ ADVERTENCIA

Si el capó del motor no está cerrado correctamente, podría abrirse inesperadamente durante la marcha e impedir así la visibilidad hacia delante. Esto puede provocar accidentes y que se produzcan lesiones graves.

- Tras cerrar el capó del motor, asegúrese de que el bloqueo haya quedado debidamente encastrado en la chapa portacierre. El capó del motor deberá quedar a ras de las partes contiguas de la carrocería.
- Si durante la marcha constatase que el capó del motor no está cerrado correctamente, detenga el vehículo inmediatamente y cierre el capó.
- Abra o cierre el capó del motor solamente cuando no se encuentre nadie en la zona del recorrido del mismo.

ⓘ AVISO

- Para evitar daños en el capó del motor y en los brazos del limpiacristales, abra el capó del motor únicamente cuando el limpiacristales esté desconectado y los brazos del mismo se encuentren sobre el parabrisas.
- Antes de comenzar la marcha, coloque siempre los brazos del limpiacristales sobre el cristal. <

Indicación en la pantalla

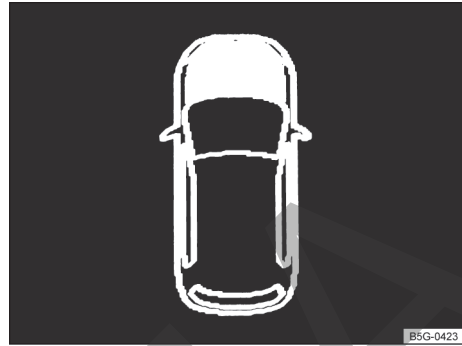

Fig. 182 En la pantalla del cuadro de instrumentos: capó del motor abierto o no cerrado correctamente (representación esquemática).

Si el capó del motor está abierto o no está cerrado correctamente, se indica en la pantalla del cuadro de instrumentos con una representación simbólica → fig. 182.

STOP ¡No continúe la marcha! Dado el caso, levante de nuevo el capó del motor y vuelva a cerrarlo.

La representación también se muestra con el encendido desconectado y se apaga algunos segundos después de haber bloqueado el vehículo con las puertas cerradas.

⚠ ADVERTENCIA

Si se ignoran las indicaciones de advertencia que se muestran, el vehículo podría quedarse parado en medio del tráfico, además de que se podrían producir accidentes y lesiones graves.

- No ignore nunca las indicaciones de advertencia.
- Detenga el vehículo en cuanto sea posible y seguro.

i La representación simbólica puede variar en función de la versión del cuadro de instrumentos. <

Líquidos y medios operativos

Todos los líquidos y medios operativos, como pueden ser los neumáticos, el líquido refrigerante del motor o las baterías del vehículo, están sometidos a un desarrollo continuo. En el caso de los motores de combustión, también las correas ►

dentadas, los aceites del motor y las bujías, entre otros. Por ello, acuda a un taller especializado cuando tenga que cambiar algún líquido o medio operativo. Los concesionarios Volkswagen reciben siempre puntualmente información sobre cualquier modificación.

⚠ ADVERTENCIA

Si se utilizan líquidos y medios operativos inapropiados o se utilizan de manera inadecuada, se pueden provocar accidentes, lesiones, quemaduras e intoxicaciones graves.

- Guarde los líquidos operativos únicamente en sus envases originales bien cerrados.
- No guarde nunca los líquidos operativos en latas de alimentos, botellas u otros envases vacíos, pues podría ingerirlos alguna persona.
- Mantenga los líquidos y medios operativos fuera del alcance de los niños.
- Lea y tenga en cuenta siempre la información y las advertencias que figuran en los envases de los líquidos operativos.
- Si utiliza productos que emiten vapores nocivos, trabaje siempre al aire libre o en una zona bien ventilada.
- Para la conservación del vehículo, no utilice nunca combustible, trementina, aceite del motor, quitaesmaltes ni cualquier otro líquido que se evapore. Estas sustancias son tóxicas y altamente inflamables. ¡Podrían provocar fuego y explosiones!

ⓘ AVISO

- Utilice solamente líquidos operativos apropiados. No confunda nunca los líquidos operativos. ¡De lo contrario podrían producirse fallos funcionales graves y daños en el motor!
- Si se montan accesorios y otros equipamientos opcionales delante de las entradas de aire de refrigeración, se reduce el efecto refrigerante del líquido refrigerante del motor. ¡A temperaturas ambiente elevadas y sometiendo el motor a gran esfuerzo, este puede calentarse en exceso!

🌿 Los líquidos operativos que se salgan pueden contaminar el medio ambiente. Si se sale algún líquido operativo, recójalo en un recipiente apropiado y deséchelo debidamente y de manera respetuosa con el medio ambiente.

Líquido lavacristales



Fig. 183 En el vano motor: tapa del depósito del líquido lavacristales.

Compruebe con regularidad el nivel del líquido lavacristales y restablézcalo en caso necesario.

En la boca de llenado del depósito del líquido lavacristales hay un tamiz. Al llenar el depósito, este tamiz retiene las partículas de suciedad grandes para que no lleguen a los eyectores. No extraiga el tamiz salvo para limpiarlo. Si el tamiz estuviera dañado o no estuviera montado, podrían introducirse estas partículas de suciedad en el sistema durante el llenado y obstruir los eyectores del lavacristales.

- Abra el capó del motor ⚠ → pág. 233.
- El depósito del líquido lavacristales se reconoce por el símbolo 🚫 que hay sobre la tapa → fig. 183.
- Compruebe si todavía hay suficiente líquido en el depósito.
- Si hace falta reponer, mezcle agua limpia (que no sea destilada) con un producto limpiacristales recomendado por Volkswagen → ⓘ en la proporción correcta, como se indica en el envase.
- Cuando la temperatura exterior sea baja, añada además un líquido anticongelante especial para que el agua no se pueda congelar → ⚠.

El depósito del líquido lavacristales tiene una capacidad de entre 3,0 y 7,5 litros aprox. en función del equipamiento.

⚠ ADVERTENCIA

◀ No mezcle nunca aditivos para el líquido refrigerante o aditivos similares no apropiados con el líquido lavacristales. De lo contrario puede ▶

formarse una película oleosa sobre el parabrisas que dificultaría considerablemente la visibilidad.

- Utilice agua limpia y clara (que no sea destilada) con un producto limpiacristales recomendado por Volkswagen.
- En caso necesario, añada al líquido lavacristsales un líquido anticongelante apropiado.

ⓘ AVISO

- No mezcle nunca el producto limpiacristales recomendado por Volkswagen con otros productos limpiadores. De lo contrario podría producirse la floculación de los componentes y obstruirse los eyectores.
- Cuando reponga líquidos operativos, asegúrese de que echa los líquidos correctos en las bocas de llenado correctas. La utilización de líquidos operativos equivocados puede provocar fallos funcionales graves y daños en el motor.

Aceite del motor

📖 Introducción al tema

Los aceites de motor no solo están adaptados a las exigencias de los motores y de los sistemas de depuración de gases de escape, sino también a la calidad del combustible. En todos los motores de combustión, por motivos técnicos del diseño, el aceite entra en contacto con residuos de la combustión y con el combustible, lo que influye correspondientemente en el envejecimiento del aceite. Para el funcionamiento y la vida útil del motor es importante utilizar el aceite adecuado. El motor lleva de fábrica un aceite sintético multigrado especial que, por lo general, puede utilizarse durante todo el año.

Los aceites del motor están sometidos a una constante mejora. Los concesionarios Volkswagen reciben siempre puntualmente información sobre cualquier modificación. Por ello, Volkswagen recomienda encargar el cambio del aceite a un concesionario Volkswagen.

Al final del capítulo, en el apartado de problemas y soluciones, encontrará información sobre los testigos de advertencia y de control que se enciendan → pág. 242.

⚠ ADVERTENCIA

Una manipulación incorrecta del aceite del motor puede provocar quemaduras graves y otras lesiones.

- Cuando realice trabajos relacionados con el aceite del motor, utilice siempre protección ocular.
- El aceite del motor es tóxico y deberá mantenerse fuera del alcance de los niños.
- Guarde el aceite del motor únicamente en el envase original bien cerrado. Tenga esto también en cuenta con el aceite usado hasta que lo lleve a desechar.
- No guarde nunca el aceite del motor en latas de alimentos, botellas u otros envases vacíos, pues podría dar lugar a que alguien lo ingiera.
- El contacto continuado con el aceite del motor puede dañar la piel. Lávese a fondo con agua y jabón aquellas zonas de la piel que se hayan manchado con aceite.
- Cuando el motor está en marcha, el aceite del motor está extremadamente caliente y puede provocar quemaduras graves en la piel. Espere siempre a que se enfríe el motor.

🍃 Si se sale o se derrama aceite del motor, se puede contaminar el medio ambiente. Si se sale algún líquido operativo, recójalo y deséchelo debidamente y de manera respetuosa con el medio ambiente.

Normas de aceite del motor

📖 Observe ⚠ y ⓘ en la página 233 y ⚠ al inicio de este capítulo en la página 238.

En la medida de lo posible, utilice únicamente aceite del motor autorizado por Volkswagen → ⓘ. Si se desea hacer uso del Servicio de cambio de aceite flexible, utilice únicamente aceites del motor autorizados para este servicio que cumplan la norma correspondiente de Volkswagen.

Dado que la calidad del combustible difiere de un mercado a otro, en parte de forma considerable, habrá que tener en cuenta este aspecto a la hora de elegir el aceite del motor apropiado.

La utilización de aceites del motor conforme a las normas VW 504 00 y VW 508 00 exige la utilización de combustibles con una calidad conforme a la norma EN 228 (para gasolina) o equivalente. **Por ello, los aceites del motor conforme a las normas VW 504 00 y VW 508 00 no son apropiados para muchos mercados.**

Si el motor lleva aceite del motor conforme a las normas VW 502 00, VW 504 00 y VW 507 00, en el portacierre del vano motor habrá un adhesivo con una indicación al respecto. ¡Tenga en cuenta esta indicación!

Identificación del Servicio

En los datos distintivos del vehículo → pág. 299 o en la cubierta de este manual puede consultar si para su vehículo rige el Servicio flexible **Q16** (larga duración) o el Servicio fijo **Q11, Q12, Q13, Q14, Q17** (en función del tiempo o del kilometraje).

Normas de aceite del motor autorizadas

Motores de gasolina

Servicio flexible VW 508 00 o como alternativa VW 504 00¹⁾

Servicio fijo VW 502 00

Volkswagen recomienda aceites de motor



ⓘ AVISO

- No añada ningún lubricante adicional al aceite del motor. Cualquier tipo de daño originado por la utilización de este tipo de productos queda excluido de la garantía legal.
- Utilice solo aceites del motor que cumplan las normas expresamente autorizadas por Volkswagen para el motor en cuestión. ¡La utilización de otros aceites puede provocar daños en el motor!
- Si no estuvieran disponibles los aceites del motor mencionados, puede utilizar otro aceite del motor en caso de emergencia. Para no dañar el motor, hasta el próximo cambio de aceite puede cargar **una vez** un máximo de 0,5 litros del siguiente aceite del motor:
 - Motores de gasolina: norma ACEA A3/B4 o API SN (API SM)

Cambiar el aceite del motor

📖 **Observe** ⚠ y ⓘ en la página 233 y ⚠ al inicio de este capítulo en la página 238.

El aceite del motor se deberá cambiar con regularidad. Tenga en cuenta el intervalo de servicio que rige para su vehículo → pág. 278.

Debido a la necesidad de disponer de herramientas y conocimientos especiales y al problema que supone la eliminación del aceite usado, encargue siempre el cambio del aceite del motor y del filtro del aceite a un taller especializado. Volkswagen recomienda para ello un concesionario Volkswagen.

En el capítulo "Servicio" figura información más detallada sobre los intervalos de servicio → pág. 278.

Los aditivos del aceite del motor hacen oscurecer el aceite nuevo tras un breve tiempo de funcionamiento del motor. Esto es algo normal y no es motivo para cambiar el aceite con más frecuencia.

⚠ ADVERTENCIA

Cuando en casos excepcionales tenga que cambiar el aceite del motor usted mismo, tenga en cuenta lo siguiente:





- Utilice siempre una protección ocular.
- Para evitar quemaduras, espere siempre a que el motor se enfríe completamente.
- Mantenga los brazos en posición horizontal cuando desenrosque con la mano el tornillo de descarga de aceite de modo que el aceite no pueda descender por ellos.
- Para recoger el aceite usado, utilice un recipiente adecuado para ello que tenga, por lo menos, la misma capacidad que el motor.
- No guarde nunca el aceite del motor en latas de alimentos, botellas u otros envases vacíos, pues otras personas podrían confundirlo.
- El aceite del motor es tóxico y deberá mantenerse fuera del alcance de los niños.

🍃 Antes de cambiar el aceite del motor, infórmese primero de dónde puede desechar adecuadamente el aceite usado. ▶

¹⁾ La utilización de aceite del motor conforme a la norma VW 504 00 en vez de VW 508 00 puede empeorar mínimamente los valores de los gases de escape del vehículo.



 Deseche siempre el aceite usado de manera respetuosa con el medio ambiente. No deseche nunca el aceite usado en jardines o bosques, en la red de alcantarillado, en calles o caminos, en ríos u otro tipo de aguas.

Consumo de aceite del motor





 Observe  y  en la página 233 y  al inicio de este capítulo en la página 238.

El consumo de aceite del motor puede variar de un motor a otro y a lo largo de la vida útil del motor.

El consumo de aceite puede ser de hasta 1 l por cada 2000 km en función del estilo de conducción y de las condiciones en las que se utilice el vehículo. En el caso de los vehículos nuevos, durante los primeros 5000 kilómetros el consumo puede ser incluso mayor. Por este motivo, el nivel de aceite se deberá controlar con regularidad, preferiblemente al repostar y antes de emprender viajes largos.

Si se somete el motor a grandes esfuerzos (p. ej., efectuando largos recorridos por autopista en verano o atravesando puertos de alta montaña), el nivel de aceite debería encontrarse en la zona superior permitida de  fig. 184 .

Comprobar el nivel de aceite del motor y reponer aceite

 Observe  y  en la página 233 y  al inicio de este capítulo en la página 238.

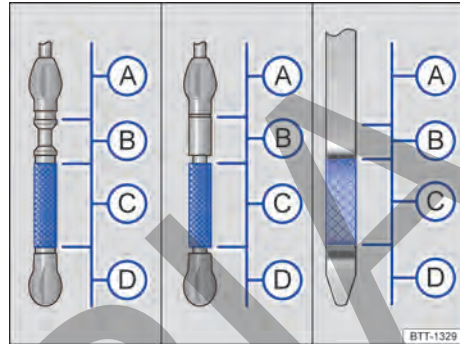

Fig. 184 Marcas del nivel de aceite del motor en la varilla de medición del nivel de aceite (variantes).

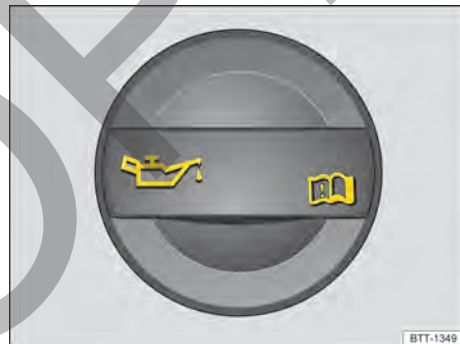





Fig. 185 En el vano motor: tapa de la boca de llenado de aceite del motor (representación esquemática).

Leyenda de la fig. 184:

-  El nivel de aceite del motor está demasiado alto. Dado el caso, tener en cuenta los mensajes que se muestren en la pantalla del cuadro de instrumentos y avisar a un taller especializado.
-  No añadir aceite del motor en ningún caso.
-  El nivel de aceite del motor es correcto.
-  El nivel de aceite del motor está demasiado bajo. Añadir aceite del motor.

Lista de comprobación

Realice los siguientes pasos en el orden indicado →

1. Estacione el vehículo con el motor a **temperatura de servicio** sobre una superficie horizontal para evitar una comprobación incorrecta del nivel de aceite del motor.
2. Apague el motor y espere unos minutos para que el aceite del motor retorne al cárter de aceite.
3. Abra el capó del motor → pág. 233.
4. Localice la boca de llenado de aceite del motor y la varilla de medición del nivel de aceite. La boca de llenado se reconoce por el símbolo que hay sobre la tapa → [fig. 185](#), y la varilla de medición, por su extremo superior de color. Si no tiene claro dónde se encuentran la tapa y la varilla de medición, acuda a un taller especializado.
5. Extraiga la varilla de medición del tubo guía y límpiela con un trapo limpio.
6. Vuelva a introducir la varilla de medición en el tubo guía hasta el tope. Si en la parte superior de la varilla de medición hay una muesca, al introducir la varilla en el tubo guía, esta muesca deberá encajar en la ranura correspondiente situada en el extremo superior del tubo.
7. Extraiga nuevamente la varilla de medición y compruebe en ella el nivel de aceite → [fig. 184](#) como sigue:
 - A** El nivel de aceite del motor está demasiado alto. Dado el caso, tenga en cuenta los mensajes que se muestran en la pantalla del cuadro de instrumentos y **avise a un taller especializado** →
 - B** **No añada aceite del motor** → . Continúe en el paso 16.
 - C** El nivel de aceite del motor es correcto. Se puede añadir aceite hasta el **límite superior de esta zona** si, p. ej., se somete el motor a grandes esfuerzos → [fig. 184](#). Continúe en el paso 8 o 16.
 - D** El nivel de aceite del motor está demasiado bajo. **Añada sin falta aceite del motor**. Continúe en el paso 8.
8. Una vez comprobado el nivel de aceite, vuelva a introducir la varilla de medición en el tubo guía hasta el tope.
9. Desenrosque la tapa de la boca de llenado de aceite → [fig. 185](#).
10. Añada solo el aceite expresamente autorizado por Volkswagen para el motor en cuestión, poco a poco y en pequeñas cantidades (no más de 0,5 l).
11. Para evitar llenar el depósito en exceso, cada vez que añada aceite espere aprox. 1 minuto a que el aceite fluya en el cárter de aceite hasta la marca de la varilla de medición.
12. Vuelva a comprobar el nivel de aceite en la varilla de medición antes de volver a añadir otra pequeña cantidad de aceite. No cargue nunca aceite del motor en exceso → .
13. Al final del proceso, el nivel de aceite debería encontrarse por el centro de la zona → [fig. 184](#) **C**. No debería encontrarse en la zona → [fig. 184](#) **B**, por encima de → [fig. 184](#) **C**, y no permita nunca que se encuentre en la zona → [fig. 184](#) **A** → .
14. Si por descuido ha añadido demasiado aceite y el nivel se encuentra en la zona → [fig. 184](#) **A**, **no ponga el motor en marcha**. Avise a un taller especializado y, dado el caso, solicite la ayuda de personal especializado.
15. Tras la reposición, cierre la boca de llenado de aceite con la tapa.
16. Introduzca la varilla de medición en el tubo guía hasta el tope. Si en la parte superior de la varilla de medición hay una muesca, al introducir la varilla en el tubo guía, esta muesca deberá encajar en la ranura correspondiente situada en el extremo superior del tubo.
17. Cierre el capó del motor .

ADVERTENCIA

Si el aceite del motor entrara en contacto con piezas calientes del motor, podría inflamarse. Esto podría provocar un incendio, quemaduras y otras lesiones graves.

- Si se derramase aceite sobre componentes fríos del motor, el aceite podría calentarse e inflamarse cuando el motor esté en marcha.
- Tras reponer el aceite, asegúrese siempre de que la tapa de la boca de llenado de aceite esté fijamente enroscada y de que la varilla de medición del nivel de aceite esté correctamente introducida en el tubo guía. Así evitará que el aceite pueda salirse y caer sobre componentes calientes del motor cuando este esté en marcha.

ⓘ AVISO

- Si por descuido ha añadido demasiado aceite del motor y el nivel se encuentra en la zona → fig. 184 (A), no ponga el motor en marcha. Avise a un taller especializado y, dado el caso, solicite la ayuda de personal especializado. ¡De lo contrario podrían dañarse el catalizador y el motor!
- Cuando reponga líquidos operativos, asegúrese de que echa los líquidos correctos en las bocas de llenado correctas. La utilización de líquidos operativos equivocados puede provocar fallos funcionales graves y daños en el motor.

🍃 No permita nunca que el nivel de aceite del motor se encuentre por encima de la zona → fig. 184 (B). De no ser así, podría aspirarse aceite por el respiradero del cárter del cigüeñal y llegar a la atmósfera a través del sistema de escape.

Problemas y soluciones

📖 Observe ⚠ y ⓘ en la página 233 y ⚠ al inicio de este capítulo en la página 238.

🚗 Presión del aceite del motor demasiado baja

El testigo de control parpadea en rojo.

🛑 ¡No continúe la marcha!

Apague el motor y compruebe el nivel de aceite del motor → pág. 240. Si el testigo de advertencia parpadea aunque el nivel de aceite sea correcto, no continúe la marcha ni deje el motor en marcha. De lo contrario pueden producirse daños en el motor. Solicite la ayuda de personal especializado.

🚗 Nivel de aceite del motor demasiado bajo

El testigo de control se enciende en amarillo. Apague el motor.

Compruebe el nivel de aceite del motor → pág. 240.

🚗 Avería en el sistema del aceite del motor

El testigo de control parpadea en amarillo.

Acuda a un taller especializado y solicite una comprobación del sensor del aceite del motor. <

Líquido refrigerante del motor

📖 Introducción al tema

Únicamente realice usted mismo trabajos en el sistema de refrigeración del motor si conoce bien las operaciones necesarias y las medidas de seguridad de validez general, y si dispone de las herramientas, los medios y los líquidos operativos adecuados. Si se realizan trabajos de manera inadecuada, se pueden producir lesiones graves → ⚠. Dado el caso, encargue todos los trabajos a un taller especializado. Volkswagen recomienda acudir para ello a un concesionario Volkswagen.

⚠ ADVERTENCIA

< ¡El líquido refrigerante del motor es tóxico!

- Guarde el líquido refrigerante únicamente en el envase original bien cerrado y en un lugar seguro.
- No guarde nunca el líquido refrigerante del motor en latas de alimentos, botellas u otros envases vacíos, pues podría ingerirlo alguna persona.
- Mantenga el líquido refrigerante del motor fuera del alcance de los niños.
- Asegúrese de que el porcentaje de aditivo para líquido refrigerante sea el correcto teniendo en cuenta la temperatura ambiente más baja prevista en el lugar donde se vaya a utilizar el vehículo.
- Cuando la temperatura exterior es extremadamente baja, el líquido refrigerante se puede congelar y el vehículo quedar inmovilizado. Como en este caso tampoco funcionaría la calefacción, los ocupantes insuficientemente abrigados podrían morir de frío.

🍃 El líquido refrigerante y sus aditivos pueden contaminar el medio ambiente. Si se sale algún líquido operativo, recójalo y deséchelo debidamente y de manera respetuosa con el medio ambiente. <

Especificaciones del líquido refrigerante del motor

📖 Observe ⚠️ y ⓘ en la página 233 y ⚠️ al inicio de este capítulo en la página 242.

El sistema de refrigeración del motor lleva de fábrica una mezcla de agua especialmente tratada y de, al menos, un 40 % del aditivo G 13 (TL-VW 774 J) para líquido refrigerante.

Para proteger el sistema de refrigeración del motor, el porcentaje de aditivo debe ser *siempre* de un 40 % como mínimo. Si por razones climáticas se necesitara mayor protección anticongelante, se podrá aumentar la proporción de aditivo. No obstante, solo hasta un 60 % como máximo porque, de lo contrario, descendería la protección anticongelante y, a su vez, empeoraría el efecto refrigerante.

Este aditivo se reconoce por su coloración lila. Esta mezcla de agua y aditivo no solo ofrece una protección anticongelante hasta -25 °C (-13 °F), sino que también protege las piezas de aleación ligera del sistema de refrigeración contra la corrosión, evita la sedimentación de cal y aumenta considerablemente el punto de ebullición del líquido refrigerante.

Cuando se reponga líquido refrigerante del motor, se deberá utilizar una mezcla de **agua destilada** y de, al menos, un 40 % del aditivo para líquido refrigerante G 13 o G 12 plus-plus (TL-VW 774 G), ambos de coloración lila, para obtener una protección anticorrosión óptima → ⓘ.

La mezcla de G 13 con los líquidos refrigerantes del motor G 12 plus (TL-VW 774 F), G 12 (de coloración roja) o G 11 (de coloración azul verdosa) empeora considerablemente la protección anticorrosión y, por ello, se deberá evitar → ⓘ.

⚠️ ADVERTENCIA

Si el sistema de refrigeración del motor no tiene suficiente protección anticongelante, podría fallar el motor y, como consecuencia, producirse lesiones graves.

- Asegúrese de que el porcentaje de aditivo para líquido refrigerante sea el correcto teniendo en cuenta la temperatura ambiente más baja prevista en el lugar donde se vaya a utilizar el vehículo.

- Cuando la temperatura exterior es extremadamente baja, el líquido refrigerante se puede congelar y el vehículo quedar inmobilizado. Como en este caso tampoco funcionaría la calefacción, los ocupantes insuficientemente abrigados podrían morir de frío.

ⓘ AVISO

No mezcle nunca los aditivos originales para líquido refrigerante con líquidos refrigerantes del motor que no hayan sido autorizados por Volkswagen.

- Si el líquido del depósito de expansión no tiene una coloración rosa (resultante de mezclar el aditivo lila con agua destilada), sino, por ejemplo, marrón, se habrá mezclado el aditivo G 13 con un líquido refrigerante no adecuado. En tal caso habrá que cambiar el líquido refrigerante inmediatamente. ¡De lo contrario podrían producirse fallos graves de funcionamiento o daños en el motor y en el sistema de refrigeración!

🌿 El líquido refrigerante del motor y sus aditivos pueden contaminar el medio ambiente. Si se sale algún líquido operativo, recójalo y deséchelo debidamente y de manera respetuosa con el medio ambiente.

Comprobar el nivel del líquido refrigerante del motor y reponer líquido refrigerante del motor

📖 Observe ⚠️ y ⓘ en la página 233 y ⚠️ al inicio de este capítulo en la página 242.

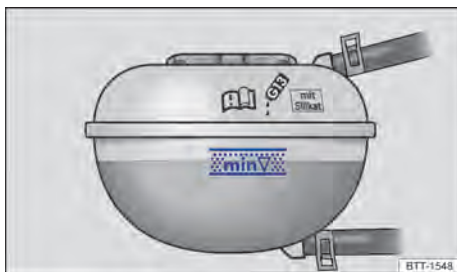



Fig. 186 En el vano motor: marcas en el depósito de expansión del líquido refrigerante del motor (representación esquemática).



Fig. 187 En el vano motor: tapa del depósito de expansión del líquido refrigerante del motor (representación esquemática).

Cuando el nivel del líquido refrigerante del motor está demasiado bajo, se enciende el testigo de advertencia del líquido refrigerante.

Pasos previos

- Estacione el vehículo sobre una superficie horizontal y firme.
- Espere a que se enfríe el motor → ⚠.
- Abra el capó del motor ⚠.
- El depósito de expansión del líquido refrigerante del motor se reconoce por el símbolo  que hay sobre la tapa → fig. 187.

Comprobar el nivel del líquido refrigerante del motor

- Con el motor en frío, compruebe el nivel del líquido refrigerante en las marcas laterales del depósito de expansión → fig. 186. El nivel del líquido refrigerante deberá encontrarse dentro de las marcas.
- Si el nivel se encuentra por debajo de la marca de mínimo ("min") del depósito, añada líquido refrigerante. Cuando el motor está caliente, puede que el nivel del líquido refrigerante sobrepase ligeramente la marca de máximo ("max").

Reponer líquido refrigerante del motor

- Protéjase siempre la cara, las manos y los brazos del líquido refrigerante o del vapor calientes colocando un trapo adecuado encima de la tapa del depósito de expansión del líquido refrigerante del motor.
- Desenrosque la tapa con cuidado → ⚠.
- Añada únicamente líquido refrigerante del motor **nuevo** según las especificaciones de Volkswagen → pág. 243 → ⓘ.

- ¡Añada líquido refrigerante únicamente si aún queda un poco de líquido en el depósito de expansión, de lo contrario se podría dañar el motor! Si no ve que haya líquido refrigerante en el depósito de expansión, **no continúe la marcha** y solicite la ayuda de personal especializado.
- Si aún queda un poco de líquido refrigerante en el depósito de expansión, añada líquido refrigerante hasta que el nivel se estabilice.
- El nivel del líquido refrigerante tiene que encontrarse entre las marcas del depósito de expansión → fig. 186. **No rebase nunca el borde superior de la zona marcada** → ⓘ.
- Enrosque bien la tapa.
- ¡Si en caso de emergencia no dispone de líquido refrigerante del motor con las especificaciones prescritas → pág. 243, no utilice cualquier otro aditivo para líquido refrigerante! En este caso, añada solo **agua destilada** → ⓘ. A continuación añada lo antes posible el aditivo prescrito en la proporción correcta → pág. 243.

⚠ ADVERTENCIA

El vapor y el líquido refrigerante del motor calientes pueden provocar quemaduras graves.

- No abra nunca el capó del motor si ve u oye que sale vapor o líquido refrigerante del vano motor. Espere siempre a que deje de verse u oírse que sale vapor o líquido refrigerante.
- Antes de abrir el capó del motor con cuidado, espere siempre a que el motor se enfríe completamente. Si toca piezas que estén calientes, puede sufrir quemaduras en la piel.
- Cuando el motor se haya enfriado, antes de abrir el capó del motor tenga en cuenta lo siguiente:
 - Ponga el freno de mano y sitúe la palanca selectora en la posición **P** o la palanca de cambios en punto muerto.
 - Desconecte el encendido y extraiga la llave de la cerradura de encendido.
 - Mantenga a los niños siempre alejados del vano motor y no los deje nunca sin vigilancia.
- Cuando el motor está caliente, su sistema de refrigeración se encuentra bajo presión. No abra nunca la tapa del depósito de expansión del líquido refrigerante del motor cuando el motor esté caliente. De lo contrario podría salpicar líquido refrigerante y provocar quemaduras graves y otras lesiones. ▶

- Gire la tapa lentamente y con mucho cuidado en el sentido contrario al de las agujas del reloj y ejerza al mismo tiempo una ligera presión sobre la misma.
- Protéjase siempre la cara, las manos y los brazos del líquido refrigerante o del vapor calientes con un trapo grande y grueso.
- Cuando reponga líquidos operativos, evite que caigan sobre componentes del motor o sobre el sistema de escape. Estos líquidos podrían provocar un incendio. En determinadas circunstancias, el glicol etilénico del líquido refrigerante del motor puede inflamarse.

⚠ AVISO

- ¡Utilice solamente agua destilada! Los demás tipos de agua contienen sustancias químicas que podrían ocasionar daños considerables en el motor por corrosión. Esto podría provocar la avería del motor. Si ha añadido agua no destilada, solicite inmediatamente a un taller especializado que se cambie todo el líquido del sistema de refrigeración del motor.
- Al añadir líquido refrigerante del motor, no rebase el borde superior de la zona marcada → **fig. 186**. De lo contrario, cuando suba la temperatura, el líquido sobrante será expulsado del sistema de refrigeración del motor y podría causar daños.
- Si el sistema pierde bastante líquido refrigerante, solo reponga líquido refrigerante una vez se haya *enfriado completamente* el motor. Si la pérdida de líquido refrigerante es significativa, es posible que existan fugas en el sistema de refrigeración del motor. Acuda inmediatamente a un taller especializado y solicite que se revise el sistema. ¡De lo contrario podría dañarse el motor!
- ¡No añada líquido refrigerante si el depósito de expansión está completamente vacío! Podría entrar aire en el sistema de refrigeración. No continúe la marcha y solicite la ayuda de personal especializado. ¡De lo contrario podría dañarse el motor!
- Cuando reponga líquidos operativos, asegúrese de que echa los líquidos correctos en las bocas de llenado correctas. La utilización de líquidos operativos equivocados puede provocar fallos funcionales graves y daños en el motor.

Líquido de frenos



Fig. 188 En el vano motor: tapa del depósito del líquido de frenos (variante 1).

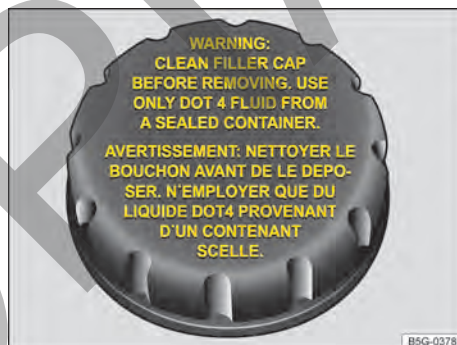

Fig. 189 En el vano motor: tapa del depósito del líquido de frenos (variante 2).

El líquido de frenos absorbe humedad del aire con el paso del tiempo. Un contenido excesivo de agua en el líquido de frenos provoca daños en el sistema de frenos. Por efecto del agua se reduce notablemente el punto de ebullición del líquido de frenos. Si el contenido de agua en el líquido de frenos es excesivo, pueden formarse burbujas de vapor en el sistema de frenos si estos se someten a grandes esfuerzos o en caso de una frenada a fondo. Las burbujas reducen la capacidad de frenado, aumentan considerablemente la distancia de frenado e incluso pueden provocar la avería de todo el sistema de frenos. La seguridad de uno mismo y la de los demás usuarios de la vía depende del funcionamiento correcto del sistema de frenos en todo momento → ⚠.

Especificaciones del líquido de frenos

Volkswagen ha desarrollado un líquido de frenos especial optimizado para el sistema de frenos del vehículo. Para garantizar el funcionamiento óptimo del sistema de frenos, Volkswagen recomienda expresamente utilizar líquido de frenos conforme a la **norma VW 501 14**.

Antes de utilizar un líquido de frenos se deberá comprobar si las especificaciones del mismo, que figuran en el envase, cumplen los requisitos del vehículo.

En los concesionarios Volkswagen se puede adquirir líquido de frenos que cumpla la norma VW 501 14.

Si no estuviera disponible un líquido de frenos de este tipo y por ello se tuviera que utilizar otro diferente de gran calidad, se puede utilizar un líquido de frenos que cumpla los requisitos de la norma DIN ISO 4925 CLASS 4 o de la norma estadounidense FMVSS 116 DOT 4.

No todos los líquidos de frenos que cumplen los requisitos de la norma DIN ISO 4925 CLASS 4 o de la norma estadounidense FMVSS 116 DOT 4 tienen la misma composición química. Algunos de estos líquidos de frenos pueden contener sustancias químicas que, con el tiempo, pueden destruir o dañar piezas del sistema de frenos del vehículo.

Por ello, y para garantizar el funcionamiento correcto del sistema de frenos a largo plazo, Volkswagen recomienda utilizar líquido de frenos que cumpla expresamente la **norma VW 501 14**.

Los líquidos de frenos conforme a la norma VW 501 14 cumplen los requisitos de la norma DIN ISO 4925 CLASS 4 y de la norma estadounidense FMVSS 116 DOT 4.

Nivel del líquido de frenos

El nivel del líquido de frenos ha de encontrarse siempre entre las marcas MIN y MAX del depósito del líquido de frenos, es decir, por encima de la marca MIN → .

No siempre es posible comprobar el nivel del líquido de frenos, pues en algunos modelos los componentes del motor impiden ver el nivel del líquido en el depósito. Si no se puede distinguir exactamente el nivel del líquido de frenos, se deberá solicitar la ayuda de personal especializado.

El nivel del líquido de frenos disminuye ligeramente durante la marcha debido al desgaste de las pastillas de freno y al reajuste automático del freno.

Cambiar el líquido de frenos

Encargue el cambio del líquido de frenos a un taller especializado. Volkswagen recomienda acudir para ello a un concesionario Volkswagen. Solicite siempre que se cargue líquido de frenos nuevo que cumpla las especificaciones requeridas.

ADVERTENCIA

Si los frenos fallan o se reduce su capacidad de frenado, puede que el nivel del líquido de frenos esté demasiado bajo o que el líquido en sí sea demasiado viejo o no sea adecuado.

- ¡Encargue la revisión periódica del sistema de frenos y del nivel del líquido de frenos!
- Encargue con regularidad el cambio del líquido de frenos.
- Si el líquido de frenos es viejo y se solicitan mucho los frenos, pueden llegar a formarse burbujas de vapor. Las burbujas reducen la capacidad de frenado, aumentan considerablemente la distancia de frenado y pueden provocar la avería de todo el sistema de frenos.
- Es imprescindible utilizar siempre el líquido de frenos correcto. Utilice únicamente líquido de frenos que cumpla expresamente la norma VW 501 14.
- La utilización de cualquier otro tipo de líquido de frenos o de uno que no sea de primera calidad puede perjudicar el funcionamiento de los frenos y reducir su capacidad de frenado.
- Si no estuviera disponible un líquido de frenos conforme a la norma VW 501 14, excepcionalmente se podrá utilizar un líquido de frenos de gran calidad que cumpla los requisitos de la norma DIN ISO 4925 CLASS 4 o de la norma estadounidense FMVSS 116 DOT 4.
- El líquido de frenos que se utilice deberá ser nuevo.

ADVERTENCIA

El líquido de frenos es tóxico.

- Para reducir el peligro de intoxicación, no utilice nunca botellas de bebidas u otros recipientes para guardar el líquido de frenos. ▶

Estos recipientes podrían dar lugar a confusión y alguna persona podría beber su contenido, aun cuando se hubieran marcado correspondientemente.

- Guarde siempre el líquido de frenos en el envase original bien cerrado y fuera del alcance de los niños.

! AVISO

El líquido de frenos daña la pintura del vehículo, las piezas de plástico y los neumáticos si entra en contacto con ellos. Si se derrama o se sale líquido de frenos y cae sobre piezas del vehículo, límpielo inmediatamente.

 El líquido de frenos puede contaminar el medio ambiente. Si se sale algún líquido operativo, recójalo y deséchelo debidamente.

Batería de 12 voltios

📖 Introducción al tema

La batería de 12 voltios forma parte del sistema eléctrico y se encarga de la alimentación de energía del vehículo.







Únicamente realice usted mismo trabajos en el sistema eléctrico si conoce bien las operaciones necesarias y las medidas de seguridad de validez general, y si dispone de las herramientas, los medios y los líquidos operativos adecuados. Si se realizan trabajos de manera inadecuada, se pueden producir lesiones graves → ⚠️. Encargue todos los trabajos a un taller especializado. Volkswagen recomienda acudir para ello a un concesionario Volkswagen.

Al final del capítulo, en el apartado de problemas y soluciones, encontrará información sobre los testigos de advertencia y de control que se enciendan → pág. 251.

Ubicación de la batería de 12 voltios

La batería de 12 voltios se encuentra en el vano motor.

Explicación de los símbolos de advertencia de la batería de 12 voltios

-  ¡Utilizar siempre protección ocular!
-  El electrolito de la batería es muy corrosivo. ¡Utilizar siempre guantes de protección y protección ocular!
-  ¡Prohibido encender fuego, provocar chispas, utilizar una llama desprotegida o fumar!
-  ¡Al cargar la batería de 12 voltios se origina una mezcla de gases detonantes altamente explosiva!
-  ¡Mantener a los niños siempre alejados del electrolito de la batería de 12 voltios y de la batería!
-  ¡Tener siempre en cuenta el manual de instrucciones!

! ADVERTENCIA

Realizar trabajos en la batería de 12 voltios y en el sistema eléctrico puede provocar quemaduras graves, fuego y descargas eléctricas. Antes de realizar trabajos en la batería, lea y tenga en cuenta siempre las siguientes advertencias y medidas de seguridad:

- Antes de realizar trabajos en la batería de 12 voltios, desconecte el encendido y todos los consumidores eléctricos, y desemborne el cable negativo de esta batería.
- Mantenga a los niños siempre alejados del electrolito de la batería de 12 voltios y de la batería.
- Utilice siempre protección ocular y guantes de protección.
- El electrolito de la batería es muy agresivo. Puede provocar quemaduras en la piel y ceguera. Al manipular la batería de 12 voltios, protéjase sobre todo las manos, los brazos y la cara de posibles salpicaduras del ácido.
- No fume mientras realice los trabajos y nunca los realice si hay cerca llamas desprotegidas o en lugares donde se produzcan chispas.
- Evite que se produzcan chispas por descargas electrostáticas, así como al manipular cables y dispositivos eléctricos.
- No provoque nunca un cortocircuito en los polos de la batería.

- No utilice nunca baterías de 12 voltios que estén dañadas. Podrían explotar. Si la batería de 12 voltios está dañada, sustitúyala inmediatamente.
- No utilice nunca una batería de 12 voltios que esté congelada. Cuando la batería está descargada, puede congelarse a temperaturas próximas a los 0 °C (+32 °F). Si la batería de 12 voltios está congelada, sustitúyala inmediatamente.

⚠ AVISO

No exponga la batería de 12 voltios a la luz solar directa de manera prolongada.

- Los rayos ultravioleta pueden dañar la carcasa de la batería.

⚠ AVISO

Si no va a utilizar el vehículo durante largo tiempo, proteja la batería de 12 voltios de las heladas.

- La batería se puede congelar y, como consecuencia, dañar irreparablemente.

i Tras poner el motor en marcha con la batería de 12 voltios profundamente descargada o recién cambiada o tras utilizar la ayuda de arranque, puede que algunos ajustes del sistema (como la hora, la fecha, los ajustes de confort personalizados y las programaciones) se hayan desajustado o borrado. Compruebe y corrija estos ajustes una vez que la batería esté lo suficientemente cargada.

Comprobar el nivel del electrolito de la batería de 12 voltios

📖 Observe ⚠ y ⚠ en la página 233 y ⚠ y ⚠ al inicio de este capítulo en la página 247.

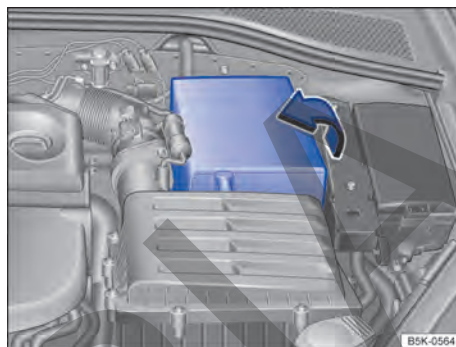

Fig. 190 En el vano motor: abrir la cubierta de la batería de 12 voltios.

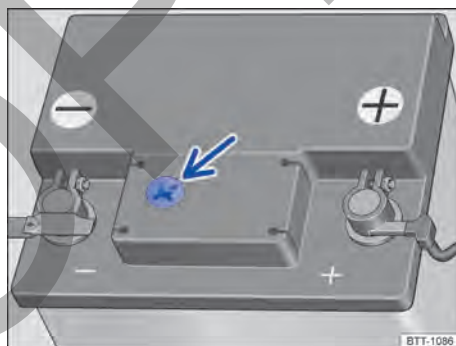



Fig. 191 Mirilla en la parte superior de la batería de 12 voltios (representación esquemática).

El nivel del electrolito de la batería de 12 voltios se deberá controlar con regularidad cuando el kilometraje sea elevado, en países con clima cálido y en el caso de baterías viejas. La batería no necesita más mantenimiento.

Los vehículos con la batería de 12 voltios en el maletero van equipados con baterías especiales. En estas baterías no se puede comprobar el nivel del electrolito por motivos técnicos. Para comprobar la batería de 12 voltios, acuda a un taller especializado.

Pasos previos

- Prepare el vehículo para realizar trabajos en el vano motor → pág. 233.
- Abra el capó del motor  → pág. 233.

Abrir la cubierta de la batería de 12 voltios

Para *abrir* la cubierta, levántela en el sentido de la flecha → fig. 190.

Para *cerrar* la cubierta, bájela en el sentido contrario al de la flecha → fig. 190.

Comprobar el nivel del electrolito de la batería (baterías de 12 voltios con mirilla)

- Procure disponer de buena iluminación para poder distinguir bien el indicador de color en la mirilla redonda de la parte superior de la batería de 12 voltios → fig. 191 (flecha). No utilice nunca una llama desprotegida u objetos incandescentes para alumbrarse.
- El indicador de la mirilla redonda varía de color en función del nivel del electrolito de la batería.

Amarillo claro o incoloro El nivel del electrolito de la batería está demasiado bajo. Acuda a un taller especializado y encargue la revisión de la batería y, en caso necesario, su sustitución.

Negro El nivel del electrolito de la batería es correcto.





ADVERTENCIA

Realizar trabajos en la batería de 12 voltios puede provocar quemaduras graves, explosiones y descargas eléctricas.

- Utilice siempre protección ocular y guantes de protección.
- El electrolito de la batería es muy agresivo. Puede provocar quemaduras en la piel y ceguera. Al manipular la batería de 12 voltios, protéjase sobre todo las manos, los brazos y la cara de posibles salpicaduras del ácido.
- No vuelque nunca la batería de 12 voltios. De los orificios de desgasificado podría salir electrolito y provocar quemaduras.
- No abra nunca la batería de 12 voltios.
- Si salpicase electrolito a la piel o a los ojos, enjuague la parte afectada inmediatamente con abundante agua fría durante algunos minutos. A continuación, acuda inmediatamente a un médico.

- En caso de ingerir electrolito, acuda de inmediato a un médico.

Cargar, sustituir y desembornar o embornar la batería de 12 voltios

 **Observe**  y  en la página 233 y  y  al inicio de este capítulo en la página 247.

Si tiene la sospecha de que la batería de 12 voltios está dañada o defectuosa, acuda a un taller especializado debidamente cualificado y solicite una revisión de la misma.

Cargar la batería de 12 voltios

Para cargar la batería de 12 voltios, acuda a un taller especializado, ya que el modelo de batería que incorpora el vehículo de fábrica emplea una tecnología que requiere una carga de tensión limitada → . Volkswagen recomienda acudir para ello a un concesionario Volkswagen.

Sustituir la batería de 12 voltios

La batería de 12 voltios ha sido diseñada en función de su ubicación y cuenta con elementos de seguridad. Si hay que sustituir la batería, antes de adquirir una nueva infórmese en un concesionario Volkswagen sobre la compatibilidad electromagnética, el tamaño y los requisitos necesarios de mantenimiento, potencia y seguridad que ha de cumplir. El orificio de desgasificado de la batería tiene que encontrarse siempre en el lado del polo negativo. El orificio de desgasificado del lado del polo positivo deberá estar siempre cerrado.

Utilice solo baterías sin mantenimiento que cumplan las normas TL 825 06 y VW 7 50 73. Estas normas tienen que ser de octubre de 2014 o posteriores.

Encargue siempre la sustitución de la batería de 12 voltios a un taller especializado cualificado, ya que al cambiarla hay que adaptar el sistema electrónico del vehículo. Solo los talleres especializados debidamente cualificados disponen de la tecnología correspondiente para realizar la adaptación correctamente. Volkswagen recomienda encargar la sustitución de la batería a un concesionario Volkswagen.

Desembornar la batería de 12 voltios

Si tuviera que desembornar la batería de 12 voltios del sistema eléctrico del vehículo, tenga en cuenta lo siguiente:

- Desconecte todos los consumidores eléctricos y el encendido.
- Antes de desembornar la batería, desbloquee el vehículo; de lo contrario se disparará la alarma.
- Desemborne primero el cable negativo y, a continuación, el positivo → ⚠.

Embarnar la batería de 12 voltios

- Desconecte todos los consumidores eléctricos y el encendido antes de embornar nuevamente la batería.
- Emborne primero el cable positivo y, a continuación, el negativo → ⚠.

Tras embornar la batería de 12 voltios y conectar el encendido, pueden encenderse diversos testigos de control. Estos testigos se apagan una vez recorrido un trayecto corto a una velocidad de entre aprox. 15 y 20 km/h (10 y 12 mph). Si los testigos no se apagan, acuda a un taller especializado y solicite que se revise el vehículo.

Si la batería de 12 voltios estuvo desembornada durante un periodo de tiempo largo, es probable que no se indique o calcule correctamente cuándo hay que realizar el próximo servicio → pág. 17. En este caso habrá que tener en cuenta los intervalos de mantenimiento máximos permitidos → pág. 278.

Vehículos con sistema Keyless Access: Si el encendido no se conecta tras embornar la batería, bloquee y desbloquee el vehículo desde fuera. A continuación intente de nuevo conectar el encendido. Si el encendido no se conecta, solicite la ayuda de personal especializado.

Desconexión automática de consumidores

En caso de sollicitación excesiva de la batería de 12 voltios, el sistema de gestión inteligente de la red de a bordo aplica automáticamente ciertas medidas para evitar su descarga:

- Se aumenta el régimen de ralentí para que el alternador suministre más corriente.
- En caso necesario se limita la potencia de los consumidores más potentes o, en caso de emergencia, se desconectan por completo.
- Al ponerse el motor en marcha puede que se interrumpa brevemente la alimentación de tensión de la toma de corriente de 12 voltios y del encendedor.

La gestión de la red de a bordo no siempre puede impedir que la batería de 12 voltios se descargue. Este es el caso si, por ejemplo, se deja el encendido conectado con el motor apagado o la luz de posición o de estacionamiento encendida durante mucho tiempo.

Factores por los que se descarga la batería de 12 voltios

- Paradas prolongadas sin poner el motor en marcha, sobre todo si se deja el encendido conectado.
- Utilización de consumidores eléctricos con el motor apagado.

⚠ ADVERTENCIA

Si se fija la batería de 12 voltios de manera incorrecta o se utilizan baterías no adecuadas, se pueden producir cortocircuitos, fuego y lesiones graves.

- Utilice solo baterías de 12 voltios sin mantenimiento y con sistema antiderrame que tengan las mismas propiedades, especificaciones y dimensiones que la batería montada de fábrica.

⚠ ADVERTENCIA

Al cargar la batería de 12 voltios se origina una mezcla de gases detonantes altamente explosiva.

- Cargue la batería de 12 voltios únicamente en lugares bien ventilados.
- No cargue nunca una batería de 12 voltios que esté congelada o que se haya descongelado. Cuando la batería está descargada, puede congelarse a temperaturas próximas a los 0 °C (+32 °F).
- Si la batería de 12 voltios se ha congelado, sustitúyala sin falta. ▶

- Si se embornan los cables a los polos de forma incorrecta, se puede producir un cortocircuito. Primero se emborna el cable positivo y, a continuación, el negativo.

⚠ AVISO

- No desemborne ni emborne nunca la batería de 12 voltios cuando el encendido esté conectado o el motor en marcha. Asimismo, no utilice nunca una batería de 12 voltios que no tenga las especificaciones de la batería del vehículo. El sistema eléctrico o determinados componentes electrónicos podrían resultar dañados y podrían producirse fallos en funciones eléctricas.
- No conecte nunca a la toma de corriente de 12 voltios o al encendedor accesorios que suministran corriente, como paneles solares o cargadores de batería, para cargar la batería de 12 voltios. De lo contrario podría dañarse el sistema eléctrico del vehículo.

 La batería puede contener sustancias tóxicas, como pueden ser ácido sulfúrico y plomo. Deseche la batería de 12 voltios según las disposiciones vigentes.

 El electrolito puede contaminar el medio ambiente. Si se sale algún líquido operativo, recójalo y deséchelo debidamente.

Problemas y soluciones

 **Observe  y  en la página 233 y  y  al inicio de este capítulo en la página 247.**

Batería de 12 voltios

El testigo de control se enciende en rojo.

- Hay una avería en el alternador. El alternador no cargará la batería de 12 voltios durante la marcha.
- Desconecte los consumidores eléctricos que no sean necesarios. Informe a un taller especializado. Solicite una revisión del sistema eléctrico.
- El sistema Start-Stop no puede poner el motor en marcha.

Llantas y neumáticos

Sistema de control de los neumáticos

Introducción al tema

El sistema de control de los neumáticos advierte al conductor en caso de una presión de los neumáticos demasiado baja.

Para este vehículo hay disponibles los siguientes sistemas de control de los neumáticos, que se diferencian en base a las siguientes características:

Sistema de control de los neumáticos

- Supervisión de varios parámetros (entre otros, la circunferencia de rodadura) de todos los neumáticos mediante los sensores del ABS (medición indirecta).

ADVERTENCIA

La tecnología inteligente del sistema de control de los neumáticos no puede salvar los límites impuestos por las leyes físicas y únicamente funciona dentro de los límites del sistema. La manipulación inapropiada de las ruedas y los neumáticos puede causar la pérdida de presión repentina, el desprendimiento de la banda de rodadura e incluso el reventón del neumático.

- Compruebe con regularidad la presión de los neumáticos y mantenga siempre los valores indicados → pág. 257. Si la presión es demasiado baja, el neumático podría calentarse tanto que la banda de rodadura podría desprenderse y el neumático reventar.
- Mantenga siempre la presión correcta medida con los neumáticos en frío, como figura en el adhesivo → pág. 257.
- Compruebe con regularidad la presión de los neumáticos cuando estén fríos. Si fuera necesario, ajuste la presión prevista para los neumáticos montados en el vehículo con estos en frío → pág. 257.
- Compruebe periódicamente que los neumáticos no presenten indicios de desgaste o daño.

- No exceda nunca la velocidad máxima ni la capacidad de carga autorizadas de los neumáticos montados.



 Una presión de los neumáticos demasiado baja aumenta el consumo de combustible y el desgaste de los neumáticos.

 La primera vez que se circula a gran velocidad con neumáticos nuevos puede que estos se ensanchen un poco y que, por ello, tenga lugar un aviso sobre la presión del aire.

 Sustituya los neumáticos viejos solamente por neumáticos autorizados por Volkswagen para el tipo de vehículo en cuestión.

 No se fíe solo del sistema de control de los neumáticos. Compruebe los neumáticos con regularidad para asegurarse de que tengan la presión correcta y de que no presenten indicios de estar dañados, por ejemplo, pinchazos, cortes, grietas o abolladuras. Retire los cuerpos extraños que se hayan podido clavar en el perfil del neumático siempre que no hayan penetrado en este.

Sistema de control de los neumáticos

 **Observe**  al inicio del capítulo en la página 251.

Descripción del funcionamiento

El sistema de control de los neumáticos compara, entre otras cosas, las vueltas de cada rueda y, con ello, su circunferencia de rodadura mediante los sensores del ABS.

La circunferencia de rodadura puede cambiar:

- Si se ha modificado la presión del neumático.
- Si la presión del neumático es demasiado baja.
- Si la estructura del neumático está dañada.
- Si el vehículo está desnivelado por la carga.
- Si se han montado cadenas para nieve.
- Si se ha montado una rueda de emergencia.
- Si se ha cambiado una rueda por eje.

En el caso de un estilo de conducción deportivo, cuando se circula por calzadas sin piso firme o en condiciones invernales, o cuando se circula con

cadenas para nieve, el sistema de control de los neumáticos puede tardar en realizar la advertencia  o incluso no hacerlo.

Adaptar el sistema de control de los neumáticos

- Conecte el encendido.
- En función de la versión, pulse la tecla o el botón de función **MENU** → pág. 32.
- Abra el menú **Vehículo** de infotainment.
- En función de la versión, dado el caso pulse el botón de función **Ajustes**.
- Pulse el botón de función **Neumáticos**.
- Pulse el botón de función **SET**.
- Si la presión de los cuatro neumáticos se corresponde con los valores exigidos, pulse el botón de función **Confirmar**.

Tras un largo recorrido a diferentes velocidades, el sistema adapta automáticamente los nuevos valores y los supervisa.

En los siguientes casos hay que adaptar de nuevo el sistema:

- Si se han modificado las presiones de los neumáticos.
- Si se ha cambiado alguna rueda.
- Si se han intercambiado las ruedas, p. ej., del eje delantero al trasero.

 El sistema de control de los neumáticos no funciona cuando el ESC o el ABS presenta una avería → pág. 181.

 Tras una advertencia sobre la presión demasiado baja de algún neumático, desconecte el encendido y vuelva a conectarlo. Solo entonces se puede volver a adaptar el sistema de control de los neumáticos.

Problemas y soluciones, sistema de control de los neumáticos

 **Observe**  al inicio del capítulo en la página 251.

Presión de los neumáticos baja

El testigo de control se enciende en amarillo. 

La presión de uno o de varios neumáticos ha disminuido, o la estructura del neumático está dañada.

—  **¡No continúe la marcha!**

- Compruebe y adapte la presión de todos los neumáticos → pág. 257.
- Encargue la sustitución de los neumáticos dañados.
- Adapte de nuevo el sistema de control de los neumáticos → pág. 252.
- Si el problema continúa, acuda a un taller especializado.

 **Avería en el sistema de control de los neumáticos**

El testigo de control parpadea durante 65 segundos y a continuación permanece encendido en amarillo.

Hay una avería en el sistema.

—  **¡No continúe la marcha!**

- Desconecte el encendido y vuelva a conectarlo.
- Adapte de nuevo el sistema de control de los neumáticos → pág. 252.
- Si el problema continúa, acuda a un taller especializado.

 **ADVERTENCIA**

Si la presión no es igual en todos los neumáticos o es demasiado baja, los neumáticos podrían resultar dañados o fallar, se podría perder el control del vehículo y producirse accidentes, lesiones graves o la muerte.

- Si se enciende el testigo de control (L), deténgase inmediatamente y compruebe todos los neumáticos → pág. 254.
- Si la presión no es igual en todos los neumáticos o es demasiado baja, podría aumentar el desgaste de los neumáticos, empeorar la estabilidad de marcha y aumentar la distancia de frenado.
- Si la presión no es igual en todos los neumáticos o es demasiado baja, algún neumático podría fallar repentinamente o reventar, y se podría perder el control del vehículo.
- El conductor es siempre el responsable de que la presión de todos los neumáticos del vehículo sea la correcta. La presión recomendada figura en un adhesivo → pág. 257.

- El sistema de control de los neumáticos solo puede cumplir su función si todos los neumáticos tienen la presión correcta en frío.
- Los neumáticos deberán tener siempre la presión adecuada al estado de carga del vehículo → pág. 257.
- Antes de emprender la marcha, infle siempre todos los neumáticos con la presión correcta → pág. 257.
- Si se circula con una presión demasiado baja, el neumático se ve sometido a un mayor trabajo de flexión y, por ello, podría calentarse tanto que la banda de rodadura podría desprenderse, el neumático podría reventar y se podría perder el control del vehículo.
- Si se circula a gran velocidad o con excesiva carga, los neumáticos podrían calentarse tanto que podrían llegar a reventar y se podría perder el control del vehículo.
- Una presión de los neumáticos excesiva o insuficiente reduce la vida útil de estos y empeora el comportamiento de marcha del vehículo.
- Si el neumático no estuviera totalmente desinflado y no fuera necesario cambiar la rueda inmediatamente, diríjase a poca velocidad al taller especializado más cercano, compruebe la presión de inflado y corrijala → pág. 254.

 Si se circula por carreteras sin piso firme durante mucho tiempo o se conduce deportivamente, puede que el sistema de control de los neumáticos se desconecte temporalmente. En caso de una anomalía en el funcionamiento del sistema, el testigo de control parpadea durante aprox. 65 segundos y a continuación permanece encendido. Sin embargo, el testigo se apaga cuando varían las condiciones de la calzada o el estilo de conducción. <

Información importante sobre las ruedas y los neumáticos

Introducción al tema

Los neumáticos son los componentes del vehículo más sometidos a esfuerzo y, a su vez, los más subestimados. Sin embargo, son muy importantes, ya que sus estrechas superficies de apoyo son el único contacto del vehículo con la calzada.

La vida útil de los neumáticos depende de su presión, su manipulación y su montaje correcto, así como del estilo de conducción.

⚠ ADVERTENCIA

Los neumáticos nuevos y los neumáticos viejos, desgastados o dañados influyen negativamente en el control del vehículo y en la capacidad de frenado.

- La manipulación inapropiada de las ruedas y los neumáticos puede reducir la seguridad en la conducción y provocar accidentes y lesiones graves.
- Monte siempre neumáticos radiales del mismo tipo, tamaño (circunferencia de rodadura) y perfil en las cuatro ruedas.
- Los neumáticos nuevos tienen que someterse a un rodaje, ya que al principio tienen una capacidad de adherencia y de frenado reducida. Por ello, para evitar accidentes y lesiones graves, conduzca durante los primeros 600 km con la debida precaución.
- Compruebe con regularidad la presión de los neumáticos cuando estén fríos y mantenga siempre los valores prescritos. Si la presión es demasiado baja, el neumático podría calentarse tanto durante la marcha que la banda de rodadura podría desprenderse y el neumático reventar.
- No circule nunca con neumáticos dañados (pinchazos, cortes, grietas o abolladuras) ni desgastados. Si circula con los neumáticos en estas condiciones, podría producirse un reventón, un accidente y lesiones graves. Sustituya inmediatamente los neumáticos desgastados o dañados.
- No exceda nunca la velocidad máxima ni la capacidad de carga autorizadas de los neumáticos montados.

- La eficacia de los sistemas de asistencia al conductor y a la frenada depende también de la adherencia de los neumáticos.
- Si durante la marcha el vehículo vibra de forma inusual o tiende a irse hacia un lado, deténgase inmediatamente y compruebe si las ruedas y los neumáticos están dañados.
- Para reducir el riesgo de perder el control del vehículo, de accidente o de lesiones graves, no afloje nunca las uniones roscadas de las llantas con aros atornillados.
- No utilice ruedas o neumáticos usados sin conocer sus antecedentes. Podrían tener daños imperceptibles a primera vista.
- Los neumáticos viejos, incluso si no se han utilizado nunca, pueden perder aire o sufrir un reventón repentinamente (sobre todo cuando se circula a gran velocidad) y causar accidentes y lesiones graves. Si un neumático tiene más de 6 años, no lo utilice salvo en caso de emergencia y extremando las precauciones durante la conducción.

⚠ ADVERTENCIA

Si faltan tornillos de rueda o estos se aprietan incorrectamente, podría soltarse la rueda y, como consecuencia, perderse el control del vehículo, producirse un accidente y lesiones graves.

- No circule nunca si faltan tornillos de rueda o con ellos flojos.
- Utilice solo tornillos de rueda adecuados para la llanta y el tipo de vehículo en cuestión.
- Apriete siempre los tornillos de rueda con el par de apriete correcto. Si no dispone de una llave dinamométrica, apriete los tornillos de rueda con la llave de rueda, acuda al taller especializado más cercano y solicite la comprobación del par de apriete.

Manipulación de ruedas y neumáticos

📖 Observe **▲** al inicio del capítulo en la página 254.

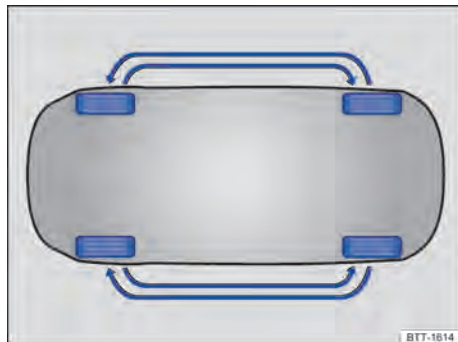

Fig. 192 Representación esquemática: esquema para el intercambio de las ruedas.

Los neumáticos y las llantas autorizados por Volkswagen están perfectamente armonizados.

Intercambiar las ruedas

Para que el desgaste de todos los neumáticos sea uniforme, se aconseja realizar un intercambio periódico de las ruedas conforme al esquema → **fig. 192**. Así se consigue que la vida útil de todos los neumáticos sea aproximadamente la misma.

Volkswagen recomienda encargar el intercambio de las ruedas a un taller especializado.

Evitar daños en las llantas y los neumáticos

- Si sube algún bordillo, hágalo siempre despacio y en ángulo recto.
- Compruebe la presión de los neumáticos con regularidad.
- No exceda nunca la capacidad de carga ni la velocidad máxima de los neumáticos → **pág. 261**.
- Encargue inmediatamente la sustitución de los neumáticos que estén dañados o desgastados → **pág. 259**.
- Evite el contacto de los neumáticos con sustancias agresivas (incluidas grasa, aceite, gasolina o líquido de frenos) → **▲**.
- Reponga inmediatamente las caperuzas que falten de las válvulas.

Neumáticos con más de 6 años

Los neumáticos envejecen debido a procesos físicos y químicos, lo que puede afectar su función. Los neumáticos almacenados durante largo tiempo sin utilizarse envejecen antes que los neumáticos que se utilizan continuamente.

Volkswagen recomienda encargar la sustitución de los neumáticos que tengan más de 6 años por otros nuevos. Esto también rige para los neumáticos que, aparentemente, puedan seguir utilizándose y cuyo perfil no haya alcanzado aún el valor mínimo prescrito legalmente → **▲**.

Asimismo, los neumáticos de invierno o de todo tiempo pierden gran parte de sus propiedades con el **envejecimiento**, independientemente de la profundidad del perfil que aún conserven.

La edad de un neumático se puede averiguar consultando la fecha de fabricación → **pág. 261**.

Almacenar los neumáticos

- Almacene los neumáticos siempre en un lugar fresco, seco y, a ser posible, oscuro. **No** coloque en posición vertical los neumáticos montados en llantas.
- Guarde los neumáticos que no estén montados en llantas en fundas apropiadas que los protejan de la suciedad y almacénelos en posición vertical sobre la banda de rodadura.

Neumáticos nuevos

- Cuando lleve montados neumáticos nuevos, circule los primeros 600 km con especial precaución, pues aún se tiene que hacer el **rodaje** de los mismos. Los neumáticos que no han hecho el rodaje tienen la adherencia → **▲** y la capacidad de frenado reducidas → **▲**.
- Monte siempre en las cuatro ruedas neumáticos que tengan la misma estructura, el mismo tamaño y el mismo tipo de perfil.

Sustituir neumáticos

- Sustituya los neumáticos al menos por ejes → **▲**.
- Sustituya los neumáticos viejos solamente por neumáticos autorizados por Volkswagen para el tipo de vehículo en cuestión.
- No utilice nunca neumáticos cuyo tamaño efectivo exceda las dimensiones de los neumáticos autorizados por Volkswagen. ▶

Adaptar de nuevo el sistema de control de los neumáticos

Tras cambiar una o varias ruedas hay que adaptar de nuevo el sistema de control de los neumáticos. Esto también rige si se intercambian las ruedas, por ejemplo, del eje delantero al trasero → pág. 251.

⚠ ADVERTENCIA

Las sustancias y los líquidos agresivos pueden provocar daños visibles e invisibles en los neumáticos, lo que puede provocar un reventón de los mismos.

- Evite siempre que los neumáticos entren en contacto con productos químicos, aceites, grasas, combustible, líquido de frenos y otras sustancias agresivas.

⚠ ADVERTENCIA

Los neumáticos viejos, incluso si no se han utilizado nunca, pueden perder aire o sufrir un reventón repentinamente (sobre todo cuando se circula a gran velocidad) y causar accidentes y lesiones graves.

- Si un neumático tiene más de 6 años, no lo utilice salvo en caso de emergencia y extremando las precauciones durante la conducción.

⚠ ADVERTENCIA

Los neumáticos nuevos tienen que someterse a un rodaje, ya que al principio tienen una capacidad de adherencia y de frenado reducida.

- Por ello, para evitar accidentes y lesiones graves, conduzca durante los primeros 600 km con la debida precaución.

⚠ ADVERTENCIA

Las ruedas tienen que disponer del espacio necesario para girar desde el punto de vista constructivo. Si no es así, los neumáticos podrían rozar con componentes del tren de rodaje, con la carrocería y con las tuberías de freno, lo que podría provocar la avería del sistema de frenos y el desprendimiento de la banda de rodadura, con el consiguiente posible reventón del neumático.

- No utilice nunca neumáticos cuyas dimensiones efectivas excedan las dimensiones de los neumáticos autorizados por Volkswagen, ni neumáticos que rocen con otras piezas del vehículo.



⚠ AVISO

Evite golpes fuertes y, en la medida de lo posible, pasar por encima de obstáculos. Los baches y los bordillos son la causa más habitual de las deformaciones de los neumáticos. Estas deformaciones pueden dañar los neumáticos y las llantas.

 Deseche los neumáticos viejos siempre adecuadamente conforme a las normas vigentes.

 En el caso de los neumáticos autorizados por Volkswagen, está garantizado que sus dimensiones son las adecuadas para el vehículo. En el caso de otros neumáticos, el vendedor debe presentar un certificado del fabricante en el que figure que el neumático en cuestión también es apto para el vehículo. Guarde este certificado convenientemente en el vehículo. <

Llantas y tornillos de rueda

 Observe  al inicio del capítulo en la página 254.

Las llantas, los neumáticos y los tornillos de rueda han sido diseñados para el tipo de vehículo en cuestión. Por ello, si se cambian las llantas, deberán utilizarse tornillos de rueda con la longitud y la cabeza adecuadas.

Por motivos técnicos, generalmente no se pueden utilizar las llantas de otros vehículos. En determinadas circunstancias, esto rige incluso para las llantas de un mismo tipo de vehículo.

El par de apriete de los tornillos de rueda deberá comprobarse con regularidad con una llave dinamométrica que funcione correctamente.

Tornillos de rueda

Se deberán utilizar siempre los tornillos de rueda adecuados para cada tipo de vehículo y se deberán apretar siempre con el par de apriete correcto → pág. 269. ▶

Llantas con un aro o elementos embellecedores atornillados

Las llantas con un aro o elementos embellecedores atornillados constan de varias piezas. Estas piezas se unen entre sí con tornillos especiales. Las llantas dañadas se tienen que sustituir, y solo está permitido que las repare un taller especializado. Volkswagen recomienda acudir para ello a un concesionario Volkswagen →

Datos identificativos de las llantas

En algunos países, en las llantas de fabricación nueva tienen que figurar los datos de determinadas características. En las llantas pueden figurar los siguientes datos:

- Sello de conformidad
- Tamaño de la llanta
- Nombre del fabricante o de la marca
- Fecha de fabricación (mes/año)
- País de procedencia
- Número de fabricación
- Número de lote de la materia prima
- Código del producto

ADVERTENCIA

La utilización de llantas inapropiadas o dañadas puede mermar la seguridad en la conducción, causar accidentes y producir lesiones graves.

- Utilice solo llantas homologadas para el vehículo en cuestión.
- Sustituya las llantas que estén dañadas.

ADVERTENCIA

Si se aflojan y se aprietan de forma incorrecta los tornillos de las llantas con aros atornillados, se pueden producir accidentes y lesiones graves.

- No afloje nunca las uniones roscadas de las llantas con aros atornillados.
- Acuda a un taller especializado para cualquier trabajo que se tenga que realizar en las llantas con aros atornillados. Volkswagen recomienda acudir para ello a un concesionario Volkswagen.

Presión de los neumáticos

Observe al inicio del capítulo en la página 254.

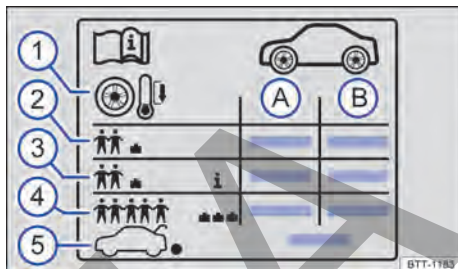

Fig. 193 Símbolos en el adhesivo de la presión de los neumáticos.

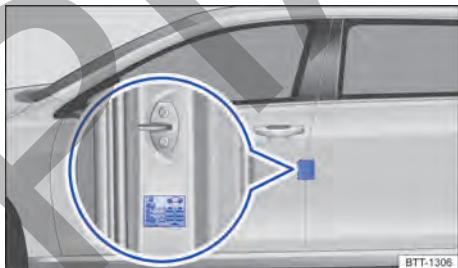

Fig. 194 En el pilar de la puerta del conductor: adhesivo de la presión de los neumáticos (o en la cara interior de la tapa del depósito de combustible).

Datos que figuran en el adhesivo → fig. 193:

- Ⓐ Presión para los neumáticos del eje delantero
- Ⓑ Presión para los neumáticos del eje trasero
- ① Indicación: Compruebe la presión de los neumáticos con estos en frío.
- ② Presión de los neumáticos en caso de carga parcial
- ③ *En función del vehículo*: Presión de confort de los neumáticos en caso de carga parcial
- ④ Presión de los neumáticos en caso de carga plena
- ⑤ Presión del neumático de la rueda de repuesto o de la rueda de emergencia

En el adhesivo figura la presión correcta para los neumáticos autorizados. El adhesivo se encuentra en el pilar de la puerta del conductor → fig. 194 o en la cara interior de la tapa del depósito de combustible.

El aspecto del adhesivo puede variar en función del vehículo. Pueden figurar tamaños adicionales de neumáticos.

Una presión incorrecta de los neumáticos influye negativamente en el comportamiento de marcha, aumenta el desgaste de los neumáticos o incluso provoca que estos revienten → ⚠. Sobre todo a **altas velocidades**, la presión correcta de los neumáticos es de suma importancia.

Presión de confort de los neumáticos

En función del vehículo, el adhesivo de la presión de los neumáticos puede incluir una presión de confort → fig. 193 ③. La presión de confort permite aumentar el confort de marcha. Cuando se circula con la presión de confort, puede que se incremente el consumo de combustible.

Comprobar la presión de los neumáticos

- Compruebe la presión de los neumáticos por lo menos una vez al mes.
- Compruebe la presión de los neumáticos solamente con estos en frío. La presión indicada rige para los **neumáticos cuando están fríos**. La presión siempre es mayor cuando los neumáticos están calientes. Por ello, no deje salir nunca aire de un neumático caliente para ajustar la presión del mismo.
- Adapte siempre la presión de los neumáticos al estado de carga del vehículo ④.
- Después de adaptar la presión de los neumáticos, enrosque siempre las caperuzas en las válvulas y tenga en cuenta la información relativa al sistema de control de los neumáticos.
- Utilice siempre la presión de los neumáticos que figura en el adhesivo correspondiente. No exceda nunca la presión máxima que figura en el flanco del neumático.

⚠ ADVERTENCIA

Una presión de los neumáticos incorrecta puede provocar que estos pierdan aire o revienten de improviso durante la marcha. Esto podría provocar accidentes graves y lesiones mortales.

- Si la presión es demasiado baja, el neumático podría calentarse tanto durante la marcha que la banda de rodadura podría desprenderse y el neumático reventar.
- Circular a velocidades excesivas o con el vehículo sobrecargado puede causar un calentamiento excesivo y daños repentinos en los

neumáticos, que incluso podrían reventar y perder la banda de rodadura, lo que podría provocar la pérdida del control del vehículo.

- Una presión de los neumáticos incorrecta reduce la vida útil de estos y empeora el comportamiento de marcha del vehículo.
- Compruebe la presión de los neumáticos con regularidad: como mínimo una vez al mes y adicionalmente antes de cada viaje largo.
- Todos los neumáticos deberán tener la presión correcta conforme a la carga del vehículo.
- No reduzca nunca el aumento de presión que presentan los neumáticos calientes.

⚠ AVISO

- Evite ladear el manómetro al colocarlo en el vástago de la válvula. De lo contrario, la válvula del neumático podría sufrir daños.
- Circule siempre con las caperuzas de las válvulas completamente enroscadas.

Una presión demasiado baja de los neumáticos aumenta el consumo de combustible. <

Profundidad del perfil e indicadores de desgaste

📖 Observe ⚠ al inicio del capítulo en la página 254.

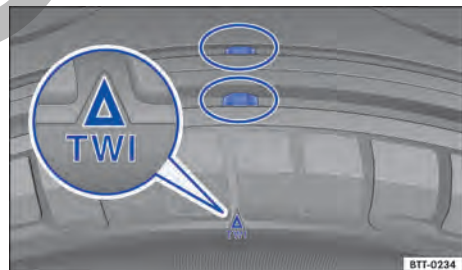

Fig. 195 Perfil del neumático: indicadores de desgaste.

Profundidad del perfil

En la mayoría de los países, los neumáticos habrán alcanzado el límite de profundidad mínimo autorizado cuando quede un perfil de 1,6 mm, medido en las acanaladuras junto a los indicadores de desgaste (tenga en cuenta las ▶

disposiciones legales específicas del país en cuestión). La profundidad del perfil de los neumáticos debería ser uniforme en todos ellos, al menos por ejes → ▲.

Tenga en cuenta las disposiciones legales del país en cuestión en lo que respecta a la profundidad mínima permitida del perfil de los neumáticos de invierno y de todo tiempo.

Indicadores de desgaste de los neumáticos

Los indicadores de desgaste indican si un neumático está desgastado. Los neumáticos se tendrán que cambiar, como muy tarde, cuando la profundidad del perfil alcance los indicadores de desgaste.

En el fondo del perfil de los neumáticos hay unos indicadores de desgaste → fig. 195 de 1,6 mm de altura. Su posición viene indicada con unas marcas en los flancos del neumático → fig. 195.

▲ ADVERTENCIA

Los neumáticos desgastados representan un riesgo para la seguridad y pueden provocar la pérdida del control del vehículo y que se produzcan lesiones graves.

- Los neumáticos se deberán cambiar por otros nuevos cuando se alcance la marca de los indicadores de desgaste, como muy tarde.
- Los neumáticos desgastados pierden considerablemente la capacidad de adherencia, sobre todo cuando la calzada está mojada, y el vehículo "patina" con más facilidad (aquaplaning).
- Cuando los neumáticos están desgastados, disminuye la posibilidad de controlar bien el vehículo en situaciones de marcha normales y difíciles, y aumenta la distancia de frenado y el riesgo de derrapar.

Daños en los neumáticos

📖 **Observe ▲ al inicio del capítulo en la página 254.**

Los daños de los neumáticos y de las llantas a menudo no pueden apreciarse a simple vista → ▲.

- Si tiene la sospecha de que alguna rueda está dañada, detenga el vehículo en cuanto la situación del tráfico lo permita y sea seguro.
- Compruebe si los neumáticos y las llantas están dañados.
- Si algún neumático está dañado, no continúe la marcha. Cambie la rueda dañada → pág. 268 o séllela con el kit reparapinchazos e infléla → pág. 274. Dado el caso, solicite la ayuda de personal especializado.
- Si no hay daños visibles, diríjase despacio y con precaución hasta el taller especializado más cercano y solicite que se revise el vehículo.

Cuerpos extraños introducidos en el neumático

- ¡No extraiga los cuerpos extraños que se hayan clavado en el neumático si han penetrado en él! Aquellos objetos que hayan quedado apriisionados entre los tacos del perfil sí se pueden retirar.
- Cambie la rueda dañada → pág. 268 o séllela con el kit reparapinchazos e infléla → pág. 274. En caso necesario, solicite para ello la ayuda de personal especializado.
- Compruebe y adapte la presión del neumático.
- Acuda a un taller especializado. Volkswagen recomienda acudir para ello a un concesionario Volkswagen.
- *Si el vehículo lleva neumáticos antipinchazos*, deje los cuerpos extraños en el neumático y acuda a un taller especializado. Una masilla de sellado existente en el interior de la banda de rodadura del neumático rodea el cuerpo extraño y sella el neumático provisionalmente.

Desgaste de los neumáticos

La conducción rápida en las curvas, los acelerones y los frenazos aumentan el desgaste de los neumáticos.

Durante la marcha se puede originar un desequilibrio que se manifiesta en la vibración del volante. El desequilibrio de las ruedas también repercute en el desgaste de los neumáticos. Por ello, en estos casos se ha de encargar un nuevo equilibrio de las ruedas.

El ajuste incorrecto del tren de rodaje merma la seguridad en la conducción y aumenta el desgaste de los neumáticos. En caso de un desgaste elevado de los neumáticos, acuda a un taller especializado y solicite una revisión del tren de rodaje.

⚠ ADVERTENCIA

Si el vehículo vibra de forma inusual o tiende a irse hacia un lado durante la marcha, es posible que algún neumático esté dañado.

- Reduzca la velocidad inmediatamente y detenga el vehículo respetando las normas de circulación.
- Compruebe si los neumáticos y las llantas están dañados.
- No continúe nunca la marcha si los neumáticos o las llantas están dañados. En este caso, solicite la ayuda de personal especializado.
- Si no hay daños visibles, diríjase convenientemente despacio y con precaución al taller especializado más cercano y solicite que se revise el vehículo.

Rueda de repuesto o rueda de emergencia

📖 Observe ⚠ al inicio del capítulo en la página 254.

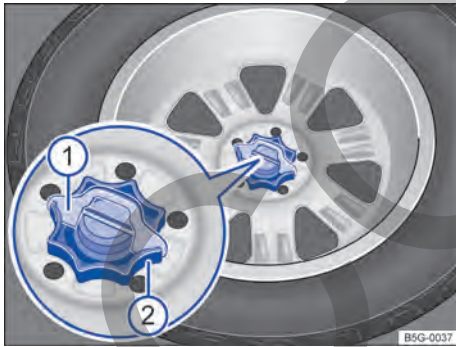

Fig. 196 En el maletero: ruedecilla para fijar la rueda de repuesto.

Sacar la rueda de repuesto, la rueda de repuesto inflable o la rueda de emergencia

- Abra el portón del maletero.
- Levante el piso del maletero o extráigalo → pág. 200.
- Dado el caso, levante el recubrimiento del piso y retírelo.
- Saque las herramientas de a bordo junto con su alojamiento.

- Extraiga la cuña del seguro antigiro → fig. 196 ① hacia arriba.
- Desenrosque por completo la ruedecilla central que sujeta la rueda de repuesto ②, en el sentido contrario al de las agujas del reloj, y extraiga la rueda.

Guardar la rueda cambiada

- Abra el portón del maletero.
- Levante el piso del maletero o extráigalo → pág. 200.
- Dado el caso, levante el recubrimiento del piso y retírelo.
- Coloque la rueda cambiada con la llanta hacia abajo en la cavidad de la rueda de repuesto de forma que el orificio central de la llanta quede justo encima del orificio o del tornillo prisionero.
- Enrosque la ruedecilla en el tornillo prisionero en el sentido de las agujas del reloj hasta que la rueda cambiada quede bien fijada.
- Encaje la cuña del seguro antigiro ① en la ranura del tornillo prisionero de modo que ya no sea posible girar la ruedecilla.
- Vuelva a colocar las herramientas de a bordo en su alojamiento y guarde este en el maletero.
- Dado el caso, coloque el recubrimiento del piso en el maletero.
- Vuelva a colocar el piso del maletero.
- Cierre el portón del maletero.

Si la rueda de repuesto es distinta a las montadas en el vehículo

Si la rueda de repuesto es diferente a las montadas en el vehículo, utilícela solo brevemente en caso de avería → ⚠.

Tenga en cuenta las siguientes indicaciones para la conducción:

- ¡No circule a más de 80 km/h (50 mph)!
- ¡Evite acelerar a fondo, frenar bruscamente o tomar las curvas a gran velocidad!
- No utilice cadenas para nieve en la rueda de emergencia → pág. 265.
- Después de montar la rueda de repuesto o la rueda de emergencia, compruebe lo antes posible la presión del neumático → pág. 257. ▶

⚠ ADVERTENCIA

La utilización inapropiada de la rueda de repuesto o de la de emergencia puede causar la pérdida del control del vehículo, una colisión u otro tipo de accidente, y que se produzcan lesiones graves.

- No utilice nunca la rueda de repuesto o la de emergencia si está dañada o desgastada hasta los indicadores de desgaste.
- Algunos vehículos pueden ir equipados de fábrica con una rueda de emergencia en vez de con una rueda de repuesto. La rueda de emergencia se reconoce por un adhesivo y la inscripción "80 km/h" o "50 mph". Esta cifra indica la velocidad máxima permitida para este tipo de rueda. No tape el adhesivo mientras utilice la rueda.
- No circule nunca a más de 80 km/h (50 mph). Evite los acelerones, los frenazos y tomar las curvas a gran velocidad.

- No recorra nunca más de 200 km si lleva montada una rueda de emergencia en el eje motriz.
- Cambie la rueda de emergencia por una normal lo antes posible. La rueda de emergencia solo está diseñada para un uso breve.
- Fije siempre la rueda de emergencia con los tornillos de rueda que vienen de fábrica.
- No circule nunca con más de una rueda de repuesto montada si son diferentes a las ruedas que lleva montadas el vehículo.
- Después de montar la rueda de emergencia, compruebe lo antes posible la presión del neumático → pág. 257.
- No monte cadenas para nieve en la rueda de emergencia.

Inscripciones en los neumáticos y tipos de neumáticos

📖 Observe ⚠ al inicio del capítulo en la página 254.

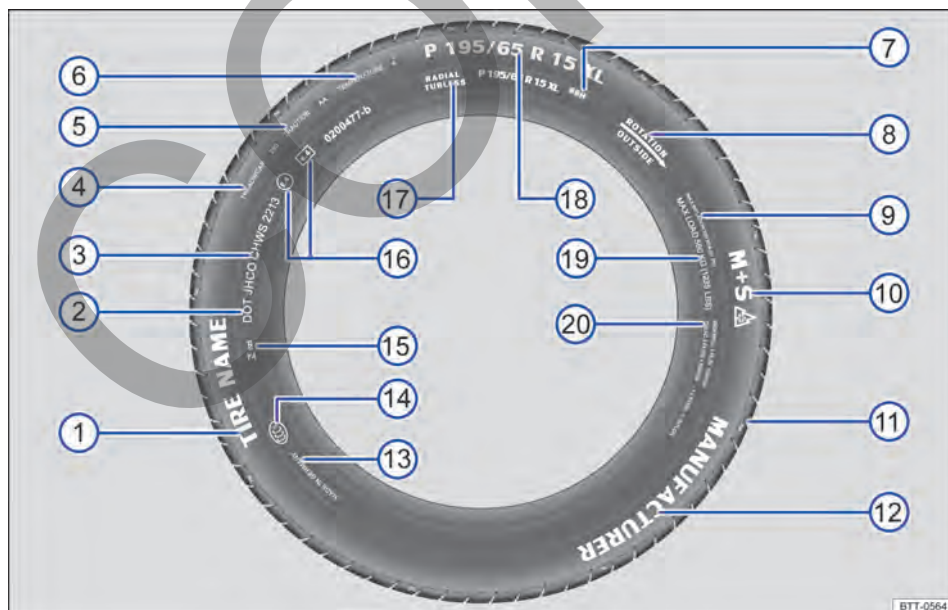





Fig. 197 Inscripciones internacionales en los neumáticos.

→ fig. 197	Inscripciones en los neumáticos (ejemplo)	Significado				
①	<i>Nombre del producto</i>	Denominación del neumático específica del fabricante				
②	DOT	El neumático cumple los requisitos legales del ministerio de transportes (Department of Transportation) de EE. UU., competente en lo que respecta a las normas de seguridad de los neumáticos.				
③	JHCO CHWS 2213	<p>Número de identificación del neumático (TIN^a) – puede que solo figure en la cara interior del neumático) y fecha de producción:</p> <table border="1" data-bbox="468 375 1018 483"> <tr> <td data-bbox="491 375 550 440">JHCO CHWS</td> <td data-bbox="585 375 1018 440">Distintivo de la fábrica productora y datos del fabricante del neumático relativos al tamaño y a las características del neumático</td> </tr> <tr> <td data-bbox="491 456 550 483">2213</td> <td data-bbox="585 456 1018 483">Fecha de producción: semana 22 del año 2013</td> </tr> </table>	JHCO CHWS	Distintivo de la fábrica productora y datos del fabricante del neumático relativos al tamaño y a las características del neumático	2213	Fecha de producción: semana 22 del año 2013
JHCO CHWS	Distintivo de la fábrica productora y datos del fabricante del neumático relativos al tamaño y a las características del neumático					
2213	Fecha de producción: semana 22 del año 2013					
Información para el usuario final con valores comparativos respecto a neumáticos base predeterminados (test normalizados) → pág. 292:						
④	TREADWEAR 280	Vida útil relativa del neumático conforme a un test estándar específico de EE. UU. Un neumático con el índice 280 se desgasta 2,8 veces más despacio que el neumático de referencia, con un índice Treadwear de 100. El rendimiento real de los neumáticos depende de las condiciones en las que se utilizan y puede diferir considerablemente de los valores normativos en función del comportamiento al volante, del mantenimiento del neumático, de las características de la calzada y de las condiciones climáticas.				
⑤	TRACTION AA	Capacidad de frenado del neumático sobre mojado (AA, A, B o C). Esta capacidad se mide bajo condiciones controladas en circuitos de pruebas certificados. Un neumático marcado con una C tiene una adherencia baja. El índice de adherencia asignado al neumático se basa en pruebas de adherencia en un trayecto en línea recta y no tiene en cuenta ni la aceleración, ni el guiado lateral ni tampoco el aquaplaning y la adherencia en condiciones de carga plena.				
⑥	TEMPERATURE A	Resistencia térmica del neumático a altas velocidades en el banco de pruebas (A, B o C). Los neumáticos con los distintivos A o B superan los requisitos legales. La valoración de la temperatura se basa en neumáticos con una presión correcta, sin una presión excesiva. La velocidad excesiva y una presión incorrecta o excesiva son factores que, solos o combinados, pueden generar calor o causar daños en el neumático.				
⑦	88 H	Índice de carga → pág. 264 e índice de velocidad → pág. 264				
⑧	Rotation y flecha O BIEN: Outside	Indicación del sentido de giro de los neumáticos → pág. 263 Indicación del lado exterior de los neumáticos → pág. 264				
⑨	MAX INFLATION 350 KPA (51 psi / 3,51 bar)	Valor de limitación estadounidense de la presión de aire máxima				
⑩	M+S o M/S o 	Distintivo de los neumáticos aptos para el invierno (para barro y nieve) → pág. 264. Los neumáticos con clavos se identifican por una E detrás de la S.				
⑪	TWI	Marca la posición del indicador de desgaste del neumático (Tread Wear Indicator) → pág. 258.				

→ fig. 197	Inscripciones en los neumáticos (ejemplo)	Significado	
12	Marca, logotipo	Fabricante	
13	Made in Germany	País fabricante	
14		Distintivo específico para China (China Compulsory Certification)	
15	 023	Distintivo específico para Brasil	
16	E4 e4 0200477-b	Identificación conforme a las normas internacionales con el número del país de homologación. Los neumáticos homologados conforme al reglamento de la CEPE van identificados con una E, y los homologados según el reglamento de la CE, con una e. Le sigue el número de homologación de varias cifras.	
17	RADIAL TUBELESS	Neumático radial sin cámara	
18	P 195 / 65 R 15 XL	Denominación del tamaño del neumático:	
		P	Distintivo de vehículo de turismo
		195	Anchura del neumático de flanco a flanco en mm
		65	Relación entre altura y anchura en %
		R	Letra indicativa de neumático radial
		15	Diámetro de la llanta en pulgadas
19	MAX LOAD 615 KG (1235 LBS)	Dato estadounidense que indica la carga máxima por rueda.	
20	SIDEWALL 1 PLY RAYON	Datos acerca de los componentes de la carcasa del neumático: Una capa de rayón (seda artificial).	
	TREAD 4 PLYES 1 RAYON + 2 STEEL + 1 NYLON	Datos de los componentes de la banda de rodadura: En el ejemplo, debajo de la banda de rodadura hay cuatro capas: una de rayón (seda artificial), dos de cinturón de acero y una de nailon.	

^{a)} Las siglas TIN corresponden al número de serie del neumático.

Las inscripciones de los neumáticos figuran a ambos lados de los mismos. Dado el caso, algunos datos del neumático, como su número de identificación y su fecha de fabricación, solo se encuentran en uno de sus lados.

Si figuran otras cifras en el neumático, puede tratarse de distintivos internos del fabricante del neumático o distintivos específicos para determinados países.

Neumáticos de perfil bajo

En comparación con otras combinaciones de llanta y neumático, los neumáticos de perfil bajo tienen una banda de rodadura más ancha y un diámetro mayor de llanta con una altura baja de los flancos →  en *Manipulación de ruedas y neumáticos* de la pág. 256. Los neumáticos de

perfil bajo mejoran las propiedades de marcha y la precisión. Sin embargo, el confort se puede ver afectado en carreteras y caminos en mal estado.

Neumáticos sujetos a rodadura unidireccional

Los flancos de los neumáticos sujetos a rodadura unidireccional van marcados con unas flechas. Es imprescindible respetar el sentido de giro indicado. De este modo se garantizan unas características de marcha óptimas.

Si aun así monta un neumático en el sentido de giro contrario al previsto, conduzca extremando las precauciones, ya que no lo estará utilizando conforme a lo especificado. Cambie el neumático o móntelo en el sentido de giro correcto lo antes posible. ▶

Neumáticos asimétricos

Los neumáticos asimétricos tienen en cuenta el comportamiento de las zonas interiores y exteriores del dibujo del perfil. En estos neumáticos, los flancos van marcados como interior o exterior. Es imprescindible respetar la posición del neumático en la llanta.

Capacidad de carga de los neumáticos

El índice de carga indica el peso máximo en kilogramos que puede soportar el neumático (capacidad de carga).

Algunos ejemplos:

78	425 kg
81	462 kg
83	487 kg
85	515 kg
87	545 kg
88	560 kg
91	615 kg
92	630 kg
93	650 kg
95	690 kg
97	730 kg
99	775 kg

100	800 kg
101	825 kg
102	850 kg
103	875 kg
104	900 kg

Índices de velocidad

El índice de velocidad indica la velocidad máxima a la que está permitido circular con los neumáticos.

P	máx. 150 km/h (93 mph)
Q	máx. 160 km/h (99 mph)
R	máx. 170 km/h (106 mph)
S	máx. 180 km/h (112 mph)
T	máx. 190 km/h (118 mph)
U	máx. 200 km/h (125 mph)
H	máx. 210 km/h (130 mph)
V	máx. 240 km/h (149 mph)
W	máx. 270 km/h (168 mph)
Y	máx. 300 km/h (186 mph)
Z	más de 240 km/h (149 mph)

Algunos fabricantes utilizan el índice "ZR" para los neumáticos con una velocidad máxima autorizada superior a 240 km/h (149 mph).

Neumáticos de invierno

📖 **Observe** ⚠️ al inicio del capítulo en la página 254.

Los neumáticos de invierno y los de todo tiempo mejoran las propiedades de marcha y de frenado cuando las calzadas presentan condiciones invernales. Volkswagen recomienda utilizar neumáticos de invierno cuando las temperaturas sean inferiores a +7 °C (+45 °F) o la calzada presente condiciones invernales.

Los neumáticos de invierno y los de todo tiempo pierden en gran medida su idoneidad para el invierno cuando el perfil se ha reducido a 4 mm.

Quando se utilizan neumáticos de invierno rigelo siguiente:

- Tenga en cuenta las disposiciones legales al respecto del país en cuestión.
- Monte neumáticos de invierno en las cuatro ruedas.

- Utilícelos solo cuando las calzadas presenten condiciones invernales.
- Utilice solo neumáticos con las dimensiones autorizadas para este vehículo.
- Monte únicamente neumáticos de invierno con la misma estructura, el mismo tamaño y el mismo tipo de perfil.
- Respete la limitación de velocidad que corresponda al índice de velocidad → ⚠️.

Limitación de la velocidad

Los neumáticos de invierno tienen una limitación de velocidad en función del índice de velocidad que les corresponda → pág. 261.

En el sistema de infotainment se puede ajustar una advertencia de velocidad mediante la tecla **MENU** y los botones de función  y **Neumáticos**.

En el caso de los **neumáticos de invierno con el índice V**, el límite de velocidad y la presión necesaria dependen de la motorización del vehículo. Consulte sin falta en un concesionario Volkswagen la velocidad máxima permitida y la presión necesaria para estos neumáticos.

Tracción total (4MOTION)

Gracias a la tracción total, el vehículo tiene una buena tracción con los neumáticos de serie cuando la calzada presenta condiciones invernales. Sin embargo, Volkswagen recomienda utilizar en invierno neumáticos de invierno o de todo tiempo en las *cuatro* ruedas, ya que así mejora sobre todo la *eficacia de los frenos*.

Tenga en cuenta la información relativa a las **cadena para nieve** → pág. 265.

ADVERTENCIA

No permita que el hecho de que los neumáticos de invierno mejoren las propiedades de marcha cuando las calzadas presenten condiciones invernales le induzca a correr riesgos que comprometan la seguridad.

- Ajuste la velocidad y el estilo de conducción a las condiciones de visibilidad, climatológicas, de la calzada y del tráfico.
- No exceda nunca la velocidad máxima ni la capacidad de carga autorizadas para los neumáticos de invierno que lleve montados.

 A temperaturas superiores a +7 °C (+45 °F), las propiedades de marcha de los neumáticos de verano son mejores que las de los de invierno. El ruido de rodadura y el desgaste de los neumáticos son menores y la eficiencia energética es superior.

 En los vehículos equipados con el sistema de control de los neumáticos hay que adaptar nuevamente el sistema después de cambiar las ruedas → pág. 251.

 Consulte en un concesionario Volkswagen las dimensiones permitidas para los neumáticos de invierno.

Cadenas para nieve

 **Observe  al inicio del capítulo en la página 254.**

Cuando utilice cadenas para nieve, tenga en cuenta las disposiciones legales y la velocidad máxima permitida con ellas montadas.

Si hay hielo o nieve en la calzada, las cadenas mejoran la tracción y el comportamiento de frenado.

El montaje de las cadenas para nieve solo está permitido **en las ruedas delanteras** y **únicamente en las siguientes combinaciones de llanta y neumático**:

Tamaño del neumático	Llanta
195/65 R 15 ^{a)}	6 J x 15 ET 43
205/55 R 16	6 J x 16 ET 48
205/50 R 17	6 J x 17 ET 48

^{a)} No para vehículos con suspensión adaptativa (DCC).

Volkswagen recomienda informarse sobre el tamaño adecuado de las ruedas, los neumáticos y las cadenas para nieve en uno de sus concesionarios.

En la medida de lo posible, utilice cadenas de eslabones finos que no sobresalgan más de 13,5 mm incluyendo el candado.

Antes de montar las cadenas, desmonte los tapacubos y los aros embellecedores → . Sin embargo, por motivos de seguridad los tornillos de rueda deberán llevar puestas las caperuzas, que se pueden adquirir en los concesionarios Volkswagen.

Utilización de cadenas para nieve con la rueda de emergencia o la rueda de repuesto inflable montada

Por motivos técnicos no se permite utilizar cadenas para nieve en la rueda de emergencia ni en la rueda de repuesto inflable → pág. 260.

- En caso de avería en una rueda delantera, monte la rueda de emergencia o la rueda de repuesto inflable en el eje trasero.
- Intercambie la rueda delantera dañada con la rueda del eje trasero que quede libre. Al hacerlo tenga en cuenta el sentido de giro del neumático.

Volkswagen recomienda colocar las cadenas en la rueda antes de montarla.

ADVERTENCIA

El uso de cadenas para nieve inadecuadas o la colocación incorrecta de las cadenas puede provocar accidentes y lesiones graves.

- Utilice siempre cadenas para nieve adecuadas.
- Tenga en cuenta las instrucciones de montaje del fabricante de las cadenas.
- No circule nunca más rápido de lo permitido cuando lleve cadenas montadas.

ⓘ AVISO

- Desmonte las cadenas para nieve cuando ya no sean necesarias. De lo contrario, las cadenas solo empeorarán las propiedades de marcha, dañarán los neumáticos y se dañarán rápidamente de forma irreparable.
- Las cadenas que tienen un contacto directo con la llanta podrían arañarla o dañarla. Volkswagen recomienda el uso de cadenas con protección integrada para las llantas.

ⓘ En los vehículos equipados con el sistema de control de los neumáticos hay que adaptar nuevamente el sistema después de montar cadenas para nieve → pág. 251.

Tapacubos

Tapacubos central



Fig. 198 Desmontar el tapacubos central tirando de él.



Fig. 199 Desmontar el tapacubos central girándolo.



El tapacubos central protege los tornillos de rueda y se deberá volver a montar una vez cambiada la rueda.

Vehículos con tapacubos centrales que se desmontan tirando

- *Desmontar:* Saque el gancho de alambre de las herramientas de a bordo → pág. 212 e introdúzcalo en un orificio (llanta de aleación ligera) o engánchelo en el borde (llanta de acero) del tapacubos → fig. 198.
- Tire del tapacubos en el sentido de la flecha.
- *Montar:* Presione el tapacubos contra la llanta hasta que perciba que ha encastrado.

Vehículos con tapacubos centrales que se desmontan girando

- *Desmontar:* Gire el tapacubos hacia la izquierda o hacia la derecha hasta que se desprenda de la llanta → fig. 199.
- Introduzca la mano por detrás de una de las pestañas y tire del tapacubos.
- *Montar:* Coloque el tapacubos sobre el centro de la llanta.
- Presione el tapacubos contra la llanta hasta que perciba que ha encastrado.

⚠ ADVERTENCIA

Si se utilizan tapacubos inadecuados o se montan de forma incorrecta, pueden producirse accidentes y lesiones graves.

- Si se montan los tapacubos incorrectamente, podrían desprenderse durante la marcha y poner en peligro a otros usuarios de la vía.
- No utilice tapacubos que estén dañados.

- Asegúrese siempre de que la ventilación de los frenos no se interrumpa ni disminuya. Tenga esto también en cuenta si monta tapacubos posteriormente. Una ventilación insuficiente puede provocar que la distancia de frenado aumente considerablemente.

Tapacubos integral

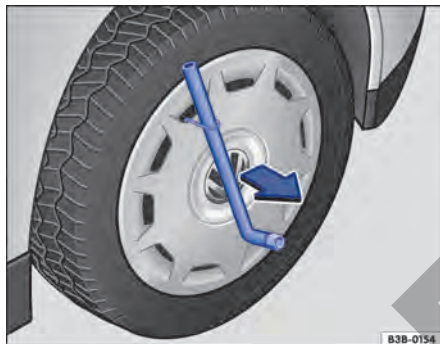

Fig. 200 Desmontar el tapacubos integral.

El tapacubos integral protege los tornillos de rueda y se deberá volver a montar una vez cambiada la rueda.

Desmontar el tapacubos integral

- Saque la llave de rueda y el gancho de alambre de las herramientas de a bordo → pág. 212.
- Enganche el gancho de alambre en uno de los huecos del tapacubos.
- Introduzca la llave de rueda por el gancho de alambre → fig. 200 y tire del tapacubos en el sentido de la flecha.

Montar el tapacubos integral

- Compruebe que el tornillo de rueda antirrobo esté montado en la posición correcta → pág. 269.
- Presione el tapacubos sobre la llanta haciendo coincidir el hueco para la válvula del neumático con la válvula → fig. 203 ①. Asegúrese de que todo el contorno del tapacubos quede encajado correctamente.

El tapacubos tiene que encastrar correctamente por todo el contorno.

⚠ ADVERTENCIA

Si se utilizan tapacubos inadecuados o se montan de forma incorrecta, pueden producirse accidentes y lesiones graves.

- Si se montan los tapacubos incorrectamente, podrían desprenderse durante la marcha y poner en peligro a otros usuarios de la vía.
- No utilice tapacubos que estén dañados.
- Asegúrese siempre de que la ventilación de los frenos no se interrumpa ni disminuya. Tenga esto también en cuenta si monta tapacubos posteriormente. Una ventilación insuficiente puede provocar que la distancia de frenado aumente considerablemente.

Caperuzas de los tornillos de rueda



Fig. 201 Retirar las caperuzas de los tornillos de rueda.

Las caperuzas protegen los tornillos de rueda y se deberán volver a encajar hasta el tope una vez cambiada la rueda.

Retirar y encajar las caperuzas

- *Retirar:* Saque el gancho de alambre de las herramientas de a bordo → pág. 212.
- Introduzca el gancho de alambre en el orificio de la caperuza → fig. 201 y tire en el sentido de la flecha.
- *Colocar:* Encaje las caperuzas en los tornillos de rueda hasta el tope.

El **tornillo de rueda antirrobo** tiene una caperuza diferente, que solo es compatible con el tornillo de rueda antirrobo y no sirve para los tornillos convencionales.

Cambiar una rueda

Introducción al tema

Algunos vehículos vienen de fábrica sin gato ni llave de rueda. En ese caso, encargue la sustitución de la rueda a un taller especializado.

El gato incluido de fábrica solo ha sido diseñado para el caso de que se dañe un neumático del vehículo y haya que cambiarlo. Si están dañados los dos neumáticos de un lado del vehículo, los dos neumáticos de un mismo eje o todos los neumáticos, solicite ayuda especializada.

⚠ ADVERTENCIA

Cambiar una rueda puede ser peligroso, especialmente si se realiza al borde de la calzada. Para reducir el riesgo de que se produzcan lesiones graves, tenga en cuenta lo siguiente:

- Detenga el vehículo en cuanto sea posible y seguro. Sitúe el vehículo a una distancia prudencial del tráfico rodado para poder cambiar la rueda.
- Mientras se cambia la rueda, todos los ocupantes, y en especial los niños, deberán situarse siempre a una distancia prudencial y fuera del área de trabajo.
- Conecte los intermitentes de emergencia para advertir a otros usuarios de la vía.
- Asegúrese de que el terreno sea llano y firme. En caso necesario, utilice una base amplia y estable para apoyar el gato.
- Solo debe cambiar una rueda usted mismo si conoce bien las operaciones necesarias. De lo contrario, solicite la ayuda de personal especializado.
- Para cambiar una rueda, utilice siempre herramientas adecuadas y en perfecto estado.
- Para reducir el riesgo de que el vehículo se desplace accidentalmente, apague siempre el motor, ponga siempre el freno de mano y sitúe siempre la palanca selectora en la posición **P** o engrane siempre una marcha si el cambio es manual.
- Tras cambiar una rueda, encargue inmediatamente la comprobación del par de apriete de los tornillos de rueda con una llave dinamométrica que funcione perfectamente.

- En los vehículos equipados con el sistema de control de los neumáticos hay que volver a adaptar el sistema inmediatamente después de cambiar una rueda → pág. 252. <

Pasos previos al cambio de una rueda

📖 **Observe** ⚠ al inicio del capítulo en la página 268.

Lista de comprobación

A modo de preparación para cambiar una rueda, efectúe siempre las siguientes operaciones en el orden indicado → ⚠:

1. Si sufre una avería en un neumático, en la medida de lo posible estacione el vehículo sobre un terreno llano y firme a una distancia prudencial del tráfico rodado.
2. Ponga el freno de mano.
3. En caso de cambio automático, sitúe la palanca selectora en la posición **P** → pág. 137.
4. Apague el motor y extraiga la llave de la cerradura de encendido.
5. En caso de cambio manual, engrane una marcha.
6. Haga descender del vehículo a todos los ocupantes y llévelos a un lugar seguro alejado del tráfico rodado.
7. Conecte los intermitentes de emergencia y coloque el triángulo de preseñalización → pág. 68. Tenga en cuenta las disposiciones legales al respecto.
8. Bloquee la rueda diagonalmente opuesta con una piedra, calzos plegables u otro objeto apropiado.
9. Si el maletero va cargado, saque todo el equipaje.
10. Saque del maletero la rueda de repuesto o la de emergencia y las herramientas de a bordo.
11. Retire el tapacubos → pág. 266.

⚠ ADVERTENCIA

Por su propia seguridad, no ignore esta importante lista de comprobación, pues de lo contrario se podrían producir accidentes y lesiones graves. ▶

- Siga siempre las operaciones de la lista de comprobación y tenga siempre en cuenta las medidas de seguridad de validez general.

Tornillos de rueda

📖 **Observe** ⚠️ al inicio del capítulo en la página 268.



Fig. 202 Cambio de rueda: aflojar los tornillos de rueda.

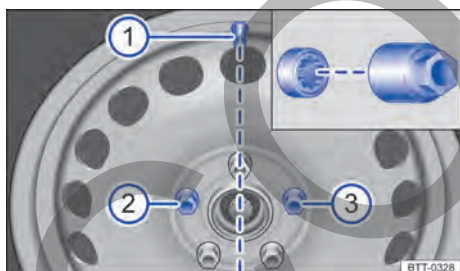

Fig. 203 Cambio de rueda: válvula del neumático ① y lugar de montaje del tornillo de rueda antirrobo ② o ③.

Para aflojar los tornillos de rueda, utilice una llave de rueda apropiada.

Antes de elevar el vehículo con el gato, afloje los tornillos de rueda solamente una vuelta aprox.

Si no es posible aflojar un tornillo, haga fuerza con el pie sobre el extremo de la llave de rueda con precaución. Al hacerlo agárrese al vehículo y procure no perder el equilibrio.

Aflojar los tornillos de rueda

- Encaje la llave de rueda en el tornillo hasta el tope → fig. 202.
- Sujete la llave por el extremo y gire el tornillo aprox. una vuelta en el sentido contrario al de las agujas del reloj → ⚠️.

Aflojar el tornillo de rueda antirrobo

- Saque el adaptador para el tornillo antirrobo de las herramientas de a bordo.
- Introduzca el adaptador en el tornillo antirrobo hasta el tope.
- Encaje la llave de rueda en el adaptador hasta el tope.
- Sujete la llave por el extremo y gire el tornillo aprox. una vuelta en el sentido contrario al de las agujas del reloj → ⚠️.

Enroscar el tornillo de rueda antirrobo (tapacubos integral)

En las ruedas con tapacubos integrales, el tornillo de rueda antirrobo tiene que estar enroscado en la posición → fig. 203 ② o ③, tomando como referencia la posición de la válvula del neumático ①. De lo contrario, no se podrá montar el tapacubos.

Par de apriete de los tornillos de rueda

Par de apriete prescrito para los tornillos de las llantas de acero y de aleación ligera:

- 120 Nm

Antes de comprobar el par de apriete, sustituya los tornillos de rueda que estén oxidados y que cueste desenroscar y enroscar, y limpie los orificios roscados del cubo de rueda.

No aplique nunca grasa ni aceite a los tornillos de rueda ni a los orificios roscados del cubo de rueda.

Tras cambiar una rueda, encargue inmediatamente la comprobación del par de apriete con una llave dinamométrica que funcione perfectamente.

⚠️ ADVERTENCIA

Si se aprietan los tornillos de rueda de forma inadecuada, podrían soltarse durante la marcha. Esto podría provocar la pérdida del control del vehículo, un accidente y lesiones graves.

- Los tornillos de rueda y los orificios roscados de los cubos de rueda deberán estar limpios, sin aceite ni grasa. Los tornillos deberán poder desenroscarse y enroscarse con facilidad.
- Para aflojar y apretar los tornillos de rueda, utilice solo la llave de rueda que se suministra de fábrica con el vehículo.
- Antes de elevar el vehículo con el gato, afloje los tornillos de rueda solamente una vuelta aprox.
- No aplique nunca grasa ni aceite a los tornillos de rueda ni a los orificios roscados del cubo de rueda. Aunque los tornillos estén apretados al par prescrito, podrían aflojarse durante la marcha.
- No afloje nunca las uniones roscadas de las llantas con aros atornillados.
- Si se aprietan los tornillos de rueda a un par inferior al prescrito, los tornillos y las llantas podrían soltarse durante la marcha. Por el

contrario, un par de apriete excesivo podría dañar los tornillos y la rosca. Compruebe el par de apriete con regularidad con una llave dinamométrica.

⚠ ADVERTENCIA

Si se montan tornillos de rueda inadecuados, podrían soltarse durante la marcha. Esto podría provocar la pérdida del control del vehículo, un accidente y lesiones graves.

- Utilice solamente los tornillos de rueda que correspondan a la llanta en cuestión.
- No utilice nunca tornillos de rueda diferentes.
- En vehículos con tornillos de rueda de dos piezas, monte únicamente tornillos de este tipo.

Elevar el vehículo con el gato (variante 1)

📖 Observe ⚠ al inicio del capítulo en la página 268.



Fig. 204 Puntos de apoyo para el gato.

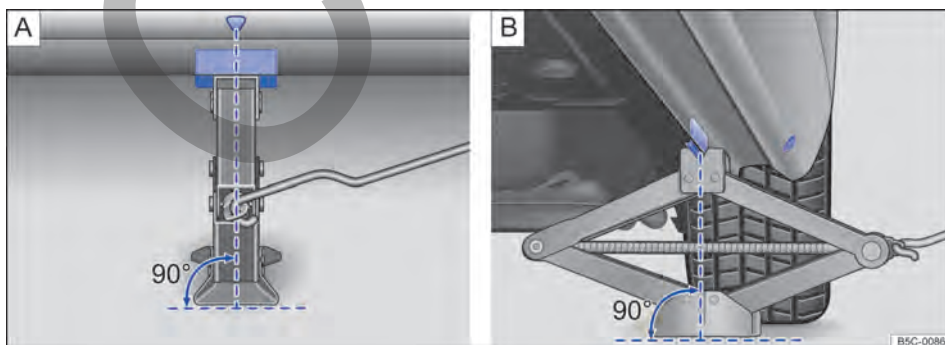



Fig. 205 Gato colocado en el lado izquierdo del vehículo, en la zona trasera.

Coloque el gato únicamente en los refuerzos de los bajos del vehículo que se encuentran detrás de las marcas que hay en la carrocería → [fig. 204](#). El punto de apoyo válido es el que se encuentra junto a la rueda correspondiente → .

Lista de comprobación

Por su propia seguridad, tenga en cuenta los siguientes puntos en el orden indicado → .

1. Elija un terreno llano y firme para elevar el vehículo.
2. Apague el motor. Engrane una marcha si el cambio es manual o sitúe la palanca selectora en la posición **P** si el cambio es automático y ponga el freno de mano.
3. Bloquee la rueda diagonalmente opuesta con calzos plegables u otros objetos adecuados.
4. Afloje los tornillos de rueda → [pág. 269](#).
5. Busque debajo del vehículo el punto de apoyo para el gato → [fig. 204](#) que se encuentre más próximo a la rueda que haya que cambiar.
6. Enganche la manivela en el alojamiento del gato (en función del equipamiento).
7. Suba el gato con la manivela hasta que justo aún se pueda colocar debajo del punto de apoyo del vehículo.
8. Asegúrese de que toda la base del gato descansa firmemente sobre el suelo y de que se encuentre exactamente debajo del punto de apoyo en vertical → [fig. 205](#) [|A|](#) y [|B|](#).
9. Centre el gato y siga subiéndolo con la manivela hasta que la garra sujete el refuerzo de debajo del vehículo → [fig. 205](#).
10. Siga subiendo el gato hasta que la rueda se despege un poco del suelo.

ADVERTENCIA

La utilización incorrecta del gato puede provocar que el vehículo resbale del gato y cause lesiones graves. Para reducir el riesgo de que se produzcan lesiones, tenga en cuenta lo siguiente:

- Utilice solo un gato que haya sido autorizado por Volkswagen para este vehículo. No utilice ni siquiera los gatos de otros modelos Volkswagen, pues podrían resbalar.
- El terreno deberá ser llano y firme. Si el terreno está inclinado o no es firme, el vehículo podría resbalarse del gato. En caso necesario, utilice una base amplia y estable para apoyar el gato.
- Si el piso es resbaladizo (baldosas, por ejemplo), utilice una base antideslizante (p. ej., una alfombrilla de goma) para evitar que el gato resbale.
- Coloque el gato solamente en los puntos descritos. La garra del gato deberá sujetar bien el refuerzo del larguero inferior → [fig. 205](#).
- Cuando el vehículo solo esté elevado por el gato, no introduzca nunca ninguna parte del cuerpo (un brazo o una pierna, p. ej.) por debajo del vehículo.
- Si tuviera que trabajar debajo del vehículo, sosténgalo adicionalmente de forma segura con caballetes adecuados.
- No eleve nunca el vehículo cuando el motor esté en marcha o cuando el vehículo se encuentre en una calzada con inclinación lateral o en declive.
- No ponga nunca el motor en marcha con el vehículo elevado. Este podría desprenderse del gato debido a las vibraciones del motor.

ADVERTENCIA

Por su propia seguridad, no ignore esta importante lista de comprobación, pues de lo contrario se podrían producir accidentes y lesiones graves.

- Siga siempre las operaciones de la lista de comprobación y tenga siempre en cuenta las medidas de seguridad de validez general. <

Elevar el vehículo con el gato (variante 2)

📖 Observe ⚠ al inicio del capítulo en la página 268.



Fig. 206 Puntos de apoyo para el gato.

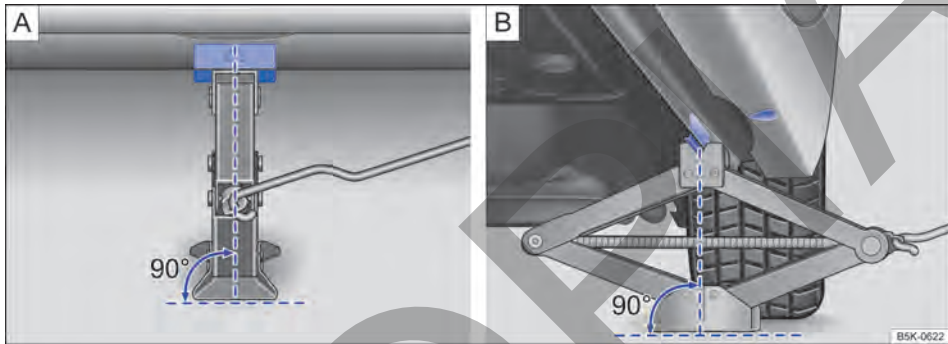

Fig. 207 Gato colocado en el lado izquierdo del vehículo, en la zona trasera.

Coloque el gato únicamente en los refuerzos de los bajos del vehículo que se encuentran detrás de las marcas que hay en la carrocería → fig. 206. El punto de apoyo válido es el que se encuentra junto a la rueda correspondiente → ⚠.

Lista de comprobación

Por su propia seguridad, tenga en cuenta los siguientes puntos en el orden indicado → ⚠:

1. Elija un terreno llano y firme para elevar el vehículo.
2. Apague el motor. Engrane una marcha si el cambio es manual o sitúe la palanca selectora en la posición **P** si el cambio es automático y ponga el freno de mano.
3. Bloquee la rueda diagonalmente opuesta con calzos plegables u otros objetos adecuados.
4. Afloje los tornillos de rueda → pág. 269.
5. Busque debajo del vehículo el punto de apoyo para el gato → fig. 206 que se encuentre más próximo a la rueda que haya que cambiar.
6. Enganche la manivela en el alojamiento del gato (en función del equipamiento).

7. Suba el gato con la manivela hasta que justo aún se pueda colocar debajo del punto de apoyo del vehículo.
8. Asegúrese de que toda la base del gato descansa firmemente sobre el suelo y de que se encuentre exactamente debajo del punto de apoyo en vertical → fig. 207 [A] y [B].
9. Centre el gato y siga subiéndolo con la manivela hasta que la garra sujete el refuerzo de debajo del vehículo → fig. 207.
10. Siga subiendo el gato hasta que la rueda se despegue un poco del suelo.

⚠ ADVERTENCIA

La utilización incorrecta del gato puede provocar que el vehículo resbale del gato y cause lesiones graves. Para reducir el riesgo de que se produzcan lesiones, tenga en cuenta lo siguiente:

- Utilice solo un gato que haya sido autorizado por Volkswagen para este vehículo. No utilice ni siquiera los gatos de otros modelos Volkswagen, pues podrían resbalar.

- El terreno deberá ser llano y firme. Si el terreno está inclinado o no es firme, el vehículo podría resbalarse del gato. En caso necesario, utilice una base amplia y estable para apoyar el gato.
- Si el piso es resbaladizo (baldosas, por ejemplo), utilice una base antideslizante (p. ej., una alfombrilla de goma) para evitar que el gato resbale.
- Coloque el gato solamente en los puntos descritos. La garra del gato deberá sujetar bien el refuerzo del larguero inferior → fig. 207.
- Cuando el vehículo solo esté elevado por el gato, no introduzca nunca ninguna parte del cuerpo (un brazo o una pierna, p. ej.) por debajo del vehículo.
- Si tuviera que trabajar debajo del vehículo, sosténgalo adicionalmente de forma segura con caballetes adecuados.

- No eleve nunca el vehículo cuando el motor esté en marcha o cuando el vehículo se encuentre en una calzada con inclinación lateral o en declive.
- No ponga nunca el motor en marcha con el vehículo elevado. Este podría desprenderse del gato debido a las vibraciones del motor.

⚠ ADVERTENCIA

Por su propia seguridad, no ignore esta importante lista de comprobación, pues de lo contrario se podrían producir accidentes y lesiones graves.

- Siga siempre las operaciones de la lista de comprobación y tenga siempre en cuenta las medidas de seguridad de validez general. <

Cambiar una rueda

📖 **Observe** ⚠ al inicio del capítulo en la página 268.



Fig. 208 Cambio de rueda: desenroscar los tornillos de rueda con el mango del destornillador.

Desmontar una rueda

- Tenga en cuenta la lista de comprobación → pág. 268.
- Afloje los tornillos de rueda → pág. 269.
- Eleve el vehículo → pág. 270.

- Desenrosque por completo los tornillos de rueda, ya aflojados, con el hexágono interior del mango del destornillador → fig. 208 y deposítelos sobre una base limpia.
- Desmonte la rueda.

Montar la rueda de repuesto o la de emergencia

- Tenga en cuenta el sentido de giro del neumático → pág. 261.
- Coloque la rueda.
- Enrosque el tornillo de rueda antirrobo en la posición → fig. 203 ② o ③ en el sentido de las agujas del reloj utilizando el adaptador y apriételo *ligeramente*.
- Enrosque todos los demás tornillos de rueda en el sentido de las agujas del reloj y apriételos *ligeramente*.
- Baje el vehículo con el gato.
- Apriete fijamente todos los tornillos con la llave de rueda en el sentido de las agujas del reloj → ⚠. Al hacerlo no proceda en círculo, sino en cruz, pasando siempre al tornillo opuesto.
- Monte las caperuzas y el tapacubos central o integral → pág. 266. ▶

⚠ ADVERTENCIA

Si los tornillos de rueda se aprietan a un par incorrecto o se manipulan de forma inadecuada, podría perderse el control del vehículo, produciéndose un accidente y lesiones graves.

- Mantenga los tornillos de rueda y los orificios roscados de los cubos de rueda siempre limpios, sin aceite ni grasa. Los tornillos deberán poder desenroscarse y enroscarse con facilidad y deberán apretarse con el par prescrito.
- Utilice el hexágono interior del mango del destornillador solamente para desenroscar o enroscar los tornillos de rueda, no para aflojarlos o apretarlos.

Después de cambiar una rueda

📖 **Observe ⚠ al inicio del capítulo en la página 268.**

- Limpie las herramientas de a bordo y vuelva a colocarlas en el elemento de material espumado del maletero → pág. 212.
- Guarde la rueda cambiada de forma segura en el maletero.
- Encargue inmediatamente la comprobación del par de apriete de los tornillos de rueda → pág. 269.
- Encargue la sustitución de la rueda dañada cuanto antes.

i Tras cambiar una rueda, el testigo de control del sistema de control de los neumáticos podría encenderse indicando una anomalía en el sistema → pág. 252.

Kit reparapinchazos

📖 Introducción al tema

Con el kit reparapinchazos es posible sellar provisionalmente de forma efectiva daños en los neumáticos de hasta aprox. **4 mm** de diámetro provocados por algún objeto extraño o pinchazo. **¡No extraiga el objeto clavado en el neumático (p. ej., un tornillo o un clavo)!**

Una vez introducido el sellante en el neumático, vuelva a comprobar sin falta la presión del neumático al cabo de unos 10 minutos de marcha y ajústela.

Si el vehículo tiene más de un neumático dañado, solicite la ayuda de personal especializado. El kit reparapinchazos solo ha sido previsto para sellar un neumático.

¡Utilice el kit reparapinchazos únicamente si el vehículo está estacionado adecuadamente y si conoce bien las operaciones y las medidas de seguridad necesarias! De lo contrario, solicite la ayuda de personal especializado.

⚠ No utilice el sellante para neumáticos en los siguientes casos:

- Si la llanta presenta daños.
- Si la temperatura exterior es inferior a -20 °C (-4 °F).
- Si el corte o el pinchazo del neumático tiene más de 4 mm de diámetro.
- Si ha circulado con una presión muy baja o con el neumático desinflado.
- Si la fecha de caducidad de la botella de sellante para neumáticos ha vencido.
- Si se ha retirado algún cuerpo extraño clavado en el neumático.
- En combinación con neumáticos antipinchazos. Los neumáticos antipinchazos se identifican por la inscripción "Seal" en el lado exterior.

⚠ ADVERTENCIA

Utilizar el kit reparapinchazos puede ser peligroso, sobre todo si se rellena el neumático al borde de la calzada. Para reducir el riesgo de que se produzcan lesiones graves, tenga en cuenta lo siguiente:

- Detenga el vehículo en cuanto sea posible y seguro. Sitúe el vehículo a una distancia prudencial del tráfico rodado para poder rellenar el neumático.
- Asegúrese de que el terreno sea llano y firme.
- Todos los ocupantes, y en especial los niños, deberán situarse siempre a una distancia prudencial y fuera del área de trabajo.
- Conecte los intermitentes de emergencia para advertir a otros usuarios de la vía. ▶

- Utilice el kit reparapinchazos únicamente si conoce bien las operaciones necesarias. De lo contrario, solicite la ayuda de personal especializado.
- Utilice el kit reparapinchazos solo en caso de emergencia para llegar al taller especializado más cercano.
- Encargue inmediatamente la sustitución del neumático reparado con el kit reparapinchazos.
- El sellante es nocivo para la salud y en caso de entrar en contacto con la piel se deberá limpiar inmediatamente.
- Mantenga el kit reparapinchazos fuera del alcance de los niños.
- No utilice nunca un gato, tampoco aunque esté homologado para el vehículo.
- Para reducir el riesgo de que el vehículo se desplace accidentalmente, apague siempre el motor, ponga siempre el freno de mano y sitúe siempre la palanca selectora en la posición **P** o engrane siempre una marcha si el cambio es manual.

⚠ ADVERTENCIA

Un neumático reparado con el sellante no tiene las propiedades de marcha habituales.

- No circule nunca a más de 80 km/h (50 mph).
- Evite acelerar a fondo, frenar bruscamente y tomar las curvas a gran velocidad.
- Circule solamente 10 minutos a 80 km/h (50 mph) como máximo; a continuación, compruebe el neumático.

Una vez utilizado o caducado el sellante, deséchelo conforme a las disposiciones legales.

Las botellas de sellante para neumáticos se pueden adquirir en los concesionarios Volkswagen.

Tenga en cuenta el manual de instrucciones del fabricante del kit reparapinchazos.

Componentes del kit reparapinchazos

📖 Observe ⚠ al inicio del capítulo en la página 274.

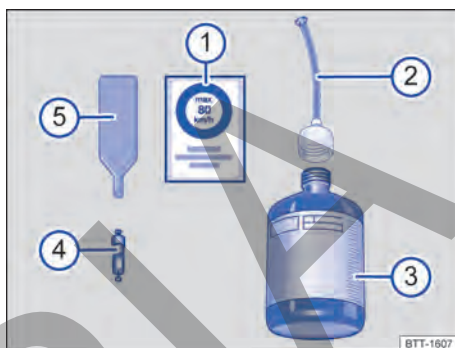

Fig. 209 Representación esquemática: componentes del kit reparapinchazos.

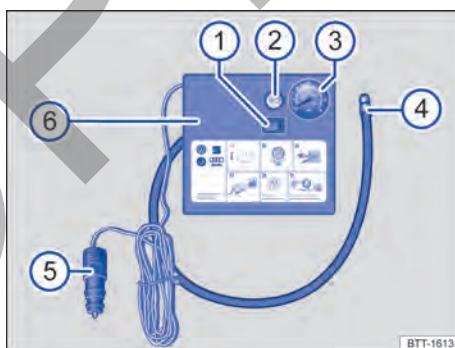

Fig. 210 Representación esquemática: compresor del kit reparapinchazos.

El kit reparapinchazos se encuentra en el maletero, debajo del recubrimiento del piso.

El kit reparapinchazos se compone de los siguientes elementos → fig. 209:

- 1 Adhesivo con la indicación de velocidad "máx. 80 km/h" o "máx. 50 mph"
- 2 Tubo de llenado con tapón
- 3 Botella de sellante
- 4 Obús de repuesto para válvula
- 5 Desmontaobuses



El compresor del kit reparapinchazos se compone de los siguientes elementos → [fig. 210](#):

- ① Conmutador de encendido y apagado
- ② Tornillo de descarga de aire
- ③ Indicador de la presión de los neumáticos
- ④ Tubo de inflado
- ⑤ Conector de 12 voltios
- ⑥ Compresor de aire

El **desmontaobuses** → [fig. 209](#) ⑤ lleva en el extremo inferior una ranura para el obús de la válvula. Solo así se puede desenroscar y volver a enroscar el obús de la válvula del neumático. Esto también vale para el obús de repuesto ④.

 El compresor de aire del kit reparapinchazos se puede conectar a la toma de corriente de 12 voltios aunque en la placa de modelo del compresor figure una potencia superior a la que figura en la toma de corriente.

Pasos previos

 **Observe**  al inicio del capítulo en la página 274.

Lista de comprobación

Efectúe siempre las siguientes operaciones en el orden indicado → .

1. Si sufre una avería en un neumático, en la medida de lo posible estacione el vehículo sobre un terreno llano y firme a una distancia prudencial del tráfico rodado.
2. Ponga el freno de mano.
3. En caso de cambio automático, sitúe la palanca selectora en la posición **P** → [pág. 137](#).
4. Apague el motor y extraiga la llave de la cerradura de encendido.
5. En caso de cambio manual, engrane una marcha → [pág. 136](#).
6. Haga descender del vehículo a todos los ocupantes y llévelos a un lugar seguro alejado del tráfico rodado.
7. Conecte los intermitentes de emergencia y coloque el triángulo de preseñalización → [pág. 68](#). Tenga en cuenta las disposiciones legales al respecto.
8. Compruebe si es posible reparar el neumático con el kit reparapinchazos → [pág. 274](#).



9. Si el maletero va cargado, saque todo el equipaje.
10. Saque el kit reparapinchazos del maletero.
11. Pegue el adhesivo → [fig. 209](#) ① del kit reparapinchazos en el tablero de instrumentos, dentro del campo de visión del conductor.
12. **No** extraiga el objeto clavado en el neumático (un tornillo o un clavo, por ejemplo).

ADVERTENCIA

Por su propia seguridad, no ignore esta importante lista de comprobación, pues de lo contrario se podrían producir accidentes y lesiones graves.

- Siga siempre las operaciones de la lista de comprobación y tenga siempre en cuenta las medidas de seguridad de validez general.

Sellar e inflar un neumático

 **Observe**  al inicio del capítulo en la página 274.

Sellar un neumático

- Desenrosque la caperuza de la válvula del neumático.
- Desenrosque el obús de la válvula con el desmontaobuses → [fig. 209](#) ⑤ y deposítelo sobre una base limpia.
- Agite enérgicamente la botella de sellante → [fig. 209](#) ③ unas cuantas veces.
- Enrosque fijamente el tubo de llenado → [fig. 209](#) ② en la botella de sellante en el sentido de las agujas del reloj. El precinto de la boca de la botella se perfora automáticamente.
- Retire el tapón del tubo de llenado → [fig. 209](#) ② e introduzca el extremo abierto en la válvula del neumático por completo.
- Mantenga la botella boca abajo y vacíe **todo** el contenido en el neumático.
- Retire la botella vacía de la válvula.
- Enrosque nuevamente el obús en la válvula del neumático con ayuda del desmontaobuses → [fig. 209](#) ⑤.

Inflar el neumático

- Enrosque fijamente el tubo de inflado → fig. 210 ④ del compresor de aire en la válvula del neumático.
- Compruebe que el tornillo de descarga de aire → fig. 210 ② esté cerrado.
- Ponga en marcha el motor y déjelo funcionando a ralentí.
- Acople el conector de 12 voltios → fig. 210 ⑤ a una toma de corriente de 12 voltios del vehículo → pág. 187.
- Encienda el compresor de aire con el conmutador de encendido y apagado → fig. 210 ①.
- Deje el compresor en funcionamiento hasta alcanzar una presión de 2,0 a 2,5 bares (29-36 psi/200-250 kPa) → ⚠. **No lo deje funcionar más de 8 minutos** → ①.
- Apague el compresor.
- Si **no se alcanza** una presión de entre 2,0 y 2,5 bares (29-36 psi/200-250 kPa), desenrosque el tubo de inflado de la válvula del neumático.
- Recorra con el vehículo unos 10 metros hacia delante o hacia atrás para que el sellante se reparta bien en el interior del neumático.
- Vuelva a enroskar bien el tubo de inflado del compresor de aire en la válvula del neumático y repita la operación de inflado.
- Si aun así tampoco se alcanza la presión necesaria, significa que el neumático está demasiado dañado. En tal caso no es posible sellar el neumático con el kit reparapinchazos. No continúe la marcha. Solicite la ayuda de personal especializado → ⚠.
- Desenchufe el compresor de aire y desenrosque el tubo de inflado de la válvula del neumático.
- Si se alcanza una presión de entre 2,0 y 2,5 bares (29-36 psi/200-250 kPa), prosiga inmediatamente la marcha a 80 km/h (50 mph) como máximo.
- Tras **10 minutos** de marcha, compruebe de nuevo la presión del neumático → pág. 277.

⚠ ADVERTENCIA

Al inflar el neumático, el tubo de inflado y el compresor de aire pueden calentarse.

- Protéjase las manos y la piel de las piezas calientes.

- Cuando el tubo de inflado o el compresor de aire estén calientes, no los deposite sobre materiales inflamables.
- Antes de guardar el dispositivo, déjelo enfriar.
- Si no se puede alcanzar una presión mínima de 2,0 bares (29 psi/200 kPa), significa que el neumático está demasiado dañado. En este caso, el sellante no podrá sellar el neumático. No continúe la marcha. Solicite la ayuda de personal especializado.

ⓘ AVISO

¡Apague el compresor de aire transcurridos 8 minutos como máximo, pues de lo contrario se sobrecalienta! Antes de encenderlo nuevamente, déjelo enfriar algunos minutos.

Comprobación tras 10 minutos de marcha

📖 Observe ⚠ al inicio del capítulo en la página 274.

Vuelva a enroskar el tubo de inflado → fig. 210 ④ y compruebe la presión del neumático en el indicador ③.

Igual o inferior a 1,3 bares (19 psi/130 kPa):

- ¡**No continúe la marcha!** No se ha podido sellar el neumático lo suficiente con el kit reparapinchazos.
- Solicite la ayuda de personal especializado → ⚠.

Igual o superior a 1,4 bares (20 psi/140 kPa):

- Corrija la presión del neumático hasta alcanzar el valor correcto → pág. 254.
- Diríjase con cuidado al taller especializado más cercano a una velocidad máxima de 80 km/h (50 mph).
- Solicite al taller la sustitución del neumático dañado.

⚠ ADVERTENCIA

Circular con un neumático que no se puede sellar es peligroso y puede provocar accidentes y lesiones graves.

- No continúe la marcha si la presión del neumático es de 1,3 bares o inferior (19 psi/ 130 kPa).
- Solicite la ayuda de personal especializado.

Mantenimiento

Servicio

Trabajos de servicio y Plan de Mantenimiento digital

En la cubierta de este manual de instrucciones van pegados los **datos del vehículo** y con ello se garantiza que siempre se puedan montar los Recambios Originales Volkswagen® correctos. Además, en base a ellos se determina qué tipo de servicio corresponde a su vehículo.

En el adhesivo portadatos del vehículo se documenta la **primera matriculación o la fecha de entrega y la Inspección de entrega** y, con ello, el inicio de la garantía legal de su vehículo.

Registro de los trabajos de servicio realizados ("Plan de Mantenimiento digital")

El concesionario Volkswagen o el taller especializado registra los comprobantes del Servicio en un sistema central. Gracias a esta documentación transparente del historial de servicio, se pueden reproducir los trabajos de servicio realizados siempre que se desee. Volkswagen recomienda solicitar tras cada servicio realizado un comprobante del Servicio en el que figuren todos los trabajos registrados en el sistema.

Cada vez que se realiza un servicio nuevo se sustituye el comprobante por uno actual.

En algunos mercados no está disponible el Plan de Mantenimiento digital. En este caso su concesionario Volkswagen le informará sobre la documentación de los trabajos de servicio.

Trabajos de servicio

En el Plan de Mantenimiento digital, su concesionario Volkswagen o el taller especializado documenta la siguiente información:

- Cuándo se ha realizado cada uno de los servicios.
- Si se le ha aconsejado una reparación concreta, p. ej., la necesidad de cambiar las pastillas de freno próximamente.
- Si usted expresó alguna petición especial para o durante el mantenimiento (su asesor de Servicio la anotará en la orden de encargo).

- Los componentes o líquidos operativos que se cambiaron.
- La fecha del próximo servicio.

La Garantía de Movilidad de Larga Duración tendrá validez hasta la próxima inspección. Esta información se documenta en todas las inspecciones que se realicen.

El tipo y el volumen de los trabajos de servicio pueden variar de un vehículo a otro. En un taller especializado puede informarse sobre los trabajos específicos para su vehículo.

⚠ ADVERTENCIA

Si los servicios son insuficientes o no se realizan y si no se respetan los intervalos de servicio, el vehículo podría quedar inmovilizado en medio del tráfico; además, podrían producirse accidentes y lesiones graves.

- Encargue los trabajos de servicio a un concesionario Volkswagen autorizado o a un taller especializado.

! AVISO

Volkswagen no se hace responsable de los daños que se ocasionen en el vehículo a causa de trabajos insuficientes o de una disponibilidad escasa de piezas.

 La realización periódica de trabajos de servicio en el vehículo no solo contribuye a mantener el valor de este, sino también a su buen funcionamiento y a la seguridad vial. Por ello, encargue la realización de los trabajos conforme a las directrices de Volkswagen.

Servicio fijo o Servicio flexible

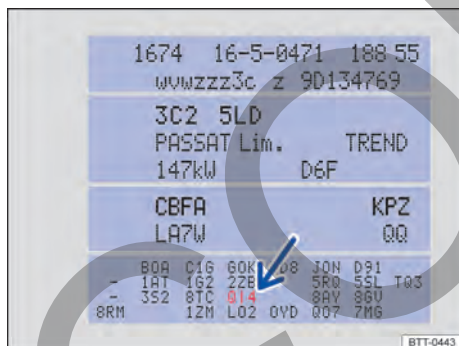

Fig. 211 Adhesivo portadatos del vehículo con núm. PR del servicio correspondiente (representación esquemática).

Los servicios se diferencian entre **Servicio de cambio de aceite** e **inspección**. El indicador de intervalos de servicio de la pantalla del cuadro de instrumentos sirve como recordatorio de la necesidad de realizar el próximo servicio.

En función del equipamiento, de la motorización y de las condiciones de utilización del vehículo, en el Servicio de cambio de aceite se aplicará el **Servicio fijo** o el **Servicio flexible**.

Cómo saber qué tipo de servicio necesita su vehículo

- Consulte el número PR que figura el adhesivo portadatos del vehículo → [fig. 211](#) (flecha) → [pág. 299](#).
- Consulte la tabla siguiente.

Servicio ^{a)}	Núm. PR	Tipo de servicio	Intervalo de servicio
Servicio de cambio de aceite	QI1	Fijo	Cada 5000 km o transcurrido 1 año^{b)}
	QI2		Cada 7500 km o transcurrido 1 año^{b)}
	QI3		Cada 10000 km o transcurrido 1 año^{b)}
	QI4		Cada 15000 km o transcurrido 1 año^{b)}
	QI6	Flexible	Según el indicador de intervalos de servicio
Inspección			Según el indicador de intervalos de servicio

^{a)} Los datos se basan en condiciones de uso normales.

^{b)} Según lo que antes se cumpla.

Tenga en cuenta la información relativa a las especificaciones del aceite del motor según la norma VW → pág. 238.

Particularidad del Servicio flexible

En el caso del **Servicio flexible** solo tiene que realizar un Servicio de cambio de aceite cuando el vehículo lo necesite. Para calcular cuándo se tiene que realizar se tienen en cuenta las condiciones de uso individuales y el estilo de conducción personal. Un componente importante del Servicio flexible es la utilización de aceite de larga duración (LongLife) en lugar de aceite de motor convencional.

Tenga en cuenta la información relativa a las especificaciones del aceite del motor según la norma VW → pág. 238.

En caso de no desear el Servicio flexible puede decantarse por el Servicio fijo. Sin embargo, un Servicio fijo puede repercutir en los gastos de servicio. El asesor de Servicio le asesorará gustosamente.

Información acerca de las condiciones de uso

Los intervalos y conjuntos de servicios prescritos se basan por lo general en **condiciones de uso normales**.

Si, por el contrario, el vehículo se utiliza bajo **condiciones de uso adversas**, será necesario realizar algunos de los trabajos antes de que se cumpla el intervalo del próximo servicio o incluso entre los intervalos de servicio prescritos.

Condiciones de uso adversas son, entre otras:

- La utilización de combustible con un elevado índice de azufre.
- La realización frecuente de trayectos cortos.
- Dejar el motor a ralentí durante largo tiempo, como en el caso de los taxis.
- La utilización del vehículo en zonas con mucho polvo.
- La utilización del vehículo sobre todo en ciudad, donde predomina el tráfico denso con paradas intermitentes.
- La utilización del vehículo predominantemente en invierno.

Indicador de intervalos de servicio

En Volkswagen, las fechas de los servicios se indican mediante el indicador de intervalos de servicio del cuadro de instrumentos → pág. 27 o en el menú **Ajustes del vehículo** del sistema de infotainment → pág. 31. El indicador de intervalos de servicio informa, por un lado, de las fechas de los servicios que incluyen un cambio del aceite del motor y, por otro, de las fechas de los servicios que incluyen una inspección. Cuando llegue el momento de realizar el servicio correspondiente, se podrán realizar también otros trabajos adicionales necesarios, como el cambio del líquido de frenos y de las bujías. <

Esto rige especialmente para los siguientes componentes:

- Filtro de polvo y polen
- Filtro de aire
- Correa dentada
- Aceite del motor

El asesor de Servicio de su taller especializado le aconsejará gustosamente sobre la necesidad de intercalar trabajos entre los intervalos normales de servicio, siempre teniendo en cuenta las condiciones de utilización de su vehículo.

ADVERTENCIA

Si los servicios son insuficientes o no se realizan y si no se respetan los intervalos de servicio, el vehículo podría quedar inmovilizado en medio del tráfico y provocar un accidente y graves lesiones.

- Encargue los trabajos de servicio a un concesionario Volkswagen autorizado o a un taller especializado. ▶

⚠ AVISO

Volkswagen no se hace responsable de los daños que se ocasionen en el vehículo a causa de trabajos insuficientes o de una disponibilidad escasa de piezas.

Conjuntos de servicios

Los conjuntos de servicios incluyen todos aquellos **trabajos de mantenimiento** que son necesarios para garantizar la seguridad vial y el buen funcionamiento de su vehículo (en función de las condiciones de utilización y del equipamiento del vehículo, por ejemplo, motor, cambio o líquidos operativos). Los trabajos de mantenimiento se dividen en *trabajos de inspección* y *trabajos de revisión*. Consulte los detalles de los trabajos necesarios para su vehículo en:

- Su concesionario Volkswagen
- Su taller especializado
- El sistema electrónico de información para reparaciones y talleres **erWin** en "<https://erwin.volkswagen.de>"

Trabajos de inspección

Sistema eléctrico

- Comprobar la batería de 12 voltios y, en caso necesario, sustituir.
- Comprobar el alumbrado.
- Comprobar los componentes del sistema de alto voltaje.
- Comprobar la bocina.
- Comprobar el reglaje de los faros.
- Reiniciar el indicador de intervalos de servicio.

Motor/caja de cambios

- Comprobar el sistema de gases de escape.
- Comprobar la caja de cambios y el grupo final.
- Comprobar el sistema de gas.
- Comprobar la correa poli-V.
- Comprobar el sistema de refrigeración.
- Comprobar el motor y los componentes del vano motor.
- Comprobar el nivel de aceite del motor.

Tren de rodaje

- Comprobar las rótulas/barras de acoplamiento.
- Comprobar los neumáticos.
- Comprobar el sistema de frenos.
- Comprobar las pastillas y los discos de freno.
- Comprobar el nivel del líquido de frenos.
- Comprobar los guardapolvo de las articulaciones.
- Comprobar los cojinetes de las barras de acoplamiento y de la barra estabilizadora.
- Comprobar la suspensión neumática.
- Comprobar el kit reparapinchazos.
- Comprobar la presión de todos los neumáticos.
- Comprobar la dirección asistida.
- Comprobar los amortiguadores y los muelles helicoidales.

Carrocería

- Comprobar los sistemas del techo.
- Comprobar el parabrisas.
- Comprobar la carrocería en cuanto a corrosión.
- Comprobar las escobillas limpiacristales.
- Comprobar el limpiavavacristales.
- Comprobar los retenedores de puerta.
- Comprobar los bajos del vehículo.
- Comprobar los desagües.
- Realizar un recorrido de prueba.

Trabajos de revisión

Además de los trabajos de inspección (en función de las condiciones de uso y del equipamiento del vehículo, por ejemplo, motor, caja de cambios o líquidos operativos), en su vehículo se tienen que realizar otros trabajos de revisión. Estos trabajos se realizan *en función del tiempo transcurrido y/o en función de la distancia recorrida* desde el último servicio.

- Cambiar o añadir los aditivos.
- Cambiar el líquido de frenos.
- Cambiar el aceite y el filtro de la caja de cambios.
- Cambiar el soporte del cambio.
- Cambiar el filtro del sistema de gas.
- Cambiar el aceite del grupo final y del diferencial.
- Cambiar el filtro de aire.
- Cambiar el aceite y el filtro del motor.
- Cambiar el filtro de polvo y polen.

- Cambiar las bujías.
- Comprobar/cambiar la correa dentada y el ro-dillo tensor de la misma.

También es posible realizar los trabajos de revisión independientemente de los servicios → pág. 279.

Por motivos técnicos (desarrollo permanente de componentes) los conjuntos de servicios pueden variar. Su concesionario Volkswagen o taller especializado recibe siempre puntualmente información sobre cualquier modificación.

Conservación del vehículo

Indicaciones para la conservación del vehículo

El cuidado periódico y competente del vehículo contribuye a su conservación.

Cuanto más tiempo permanezcan manchas y suciedad sobre las superficies de las piezas del vehículo y sobre los tejidos de los acolchados, más difícil será la limpieza y la conservación de estos. Si las manchas y la suciedad se dejan mucho tiempo sin limpiar, puede que ya no se puedan eliminar.

Para una limpieza y conservación adecuadas, Volkswagen recomienda utilizar productos de conservación originales adaptados especialmente a su vehículo.¹⁾ En caso de preguntas específicas o de piezas del vehículo que no se mencionen, diríjase a un taller especializado.

ADVERTENCIA

La conservación y la limpieza inadecuadas de los componentes del vehículo pueden afectar al funcionamiento del equipamiento de seguridad del mismo y provocar lesiones graves.

- Limpie y conserve los componentes del vehículo únicamente conforme a las indicaciones del fabricante.
- Utilice siempre productos de limpieza autorizados o recomendados.

- No utilice productos de limpieza que contengan disolventes. Los disolventes pueden dañar los módulos de airbag irreparablemente.
- Protéjase las manos y los brazos de piezas cortantes, p. ej., al limpiar los bajos del vehículo o las partes interiores de los pasos de rueda.

ADVERTENCIA

Si los cristales están sucios, empañados o tienen hielo, se reduce la visibilidad y aumenta el riesgo de que se produzcan accidentes y lesiones graves. El funcionamiento de los equipamientos de seguridad del vehículo podría verse mermado.

- Circule solo si tiene buena visibilidad a través de todos los cristales.
- No recubra el parabrisas con productos repelentes del agua disponibles para cristales. En caso de condiciones de visibilidad desfavorables puede que se produzca un deslumbramiento más intenso.

ADVERTENCIA

Los productos para la conservación del vehículo pueden ser tóxicos y peligrosos. El uso de productos no adecuados para la conservación o su uso indebido puede provocar accidentes, lesiones, quemaduras e intoxicaciones graves.

- Guarde los productos para la conservación únicamente en sus envases originales bien cerrados.
- Tenga en cuenta las indicaciones del prospecto.
- No guarde nunca los productos para la conservación en latas de alimentos, botellas u otros envases vacíos.
- Mantenga los productos para la conservación fuera del alcance de los niños.
- Durante la aplicación de los productos pueden producirse vapores nocivos. Por ello, aplíquelos solamente al aire libre o en recintos con buena ventilación.
- No utilice nunca combustible, trementina, aceite del motor, quitaesmalte de uñas ni cualquier otro líquido de fácil evaporación

¹⁾ En los concesionarios Volkswagen pueden adquirirse accesorios adecuados. Tenga en cuenta el modo de empleo que figura en los envases.

para el lavado, la conservación o la limpieza del vehículo. Son tóxicos y fácilmente inflamables.

⚠ AVISO

Las manchas, la suciedad y aquellas sustancias adheridas que contengan componentes agresivos o disolventes atacan el material y pueden dañarlo irreparablemente, incluso aunque se limpien rápidamente.

- Limpie siempre las manchas, la suciedad y las sustancias adheridas lo más rápidamente posible y no espere a que se sequen.
- Encargue a un taller especializado la eliminación de las manchas más persistentes.

Lavar el vehículo

Lave también a fondo los bajos del vehículo con regularidad para eliminar los restos de sal antihielo o de agua marina.

Instalaciones de lavado automático

Tenga siempre en cuenta las instrucciones del encargado de la instalación de lavado, sobre todo si el vehículo lleva montados accesorios → ⓘ.

- Utilice preferentemente instalaciones de lavado sin cepillos.
- Limpie el vehículo previamente con agua.
- En caso de utilizar un túnel de lavado, no bloquee la columna de dirección → pág. 145.
- Antes de lavar el vehículo, desconecte siempre el limpiacristales → pág. 106 y el sensor de lluvia y de luz.
- Pliegue los retrovisores exteriores.
- Si el vehículo lleva láminas decorativas y de protección, no seleccione un programa de lavado con cera caliente.

Equipos de limpieza de alta presión

Tenga en cuenta las indicaciones del fabricante del equipo de limpieza de alta presión. En ningún caso utilice boquillas rotativas → ⓘ.

- Utilice únicamente agua a una temperatura inferior a +60 °C (+140 °F).
- Si los cristales están cubiertos de nieve o de hielo, no los limpie con equipos de limpieza de alta presión.

- Mueva el chorro de agua de forma uniforme manteniendo la tobera a una distancia de por lo menos 50 cm con respecto a las ventanillas y a otras piezas del vehículo.
- No dirija el chorro de agua durante mucho tiempo a un mismo punto. Para eliminar la suciedad persistente, deje que se ablande.
- En la medida de lo posible, no dirija el chorro de agua a las juntas de goma, p. ej., de las ventanillas, a las molduras brillantes, a los neumáticos, a los tubos flexibles de goma, al material insonorizante ni a otras piezas delicadas del vehículo, como las cerraduras de las puertas.
- No dirija el chorro de agua directamente a los sensores, a las lentes de las cámaras ni a las láminas decorativas y de protección salvo de forma breve.

Lavado a mano

La forma más suave de lavar el vehículo es siempre a mano. Sin embargo, también en este caso hay que tener en cuenta ciertos aspectos → ⓘ.

- Antes de lavar el vehículo, ablande la suciedad con abundante agua y enjuáguela bien a continuación.
- Limpie el vehículo con una esponja suave, una manopla o un cepillo de lavado ejerciendo poca presión. Empiece por el techo para proseguir de arriba hacia abajo.
- Limpie la esponja, la manopla o el cepillo de lavado a fondo con frecuencia.
- Limpie las ruedas, los largueros inferiores y similares en último lugar. Para ello utilice una segunda esponja.

Utilice un champú para vehículos solamente si la suciedad es persistente.

Conservación

Una buena conservación protege la pintura del vehículo. Cuando el agua ya no forme perlas de forma evidente sobre la pintura *limpia*, se debería volver a proteger el vehículo con un buen producto conservante de cera.

Aunque en la instalación de lavado automático se aplique con regularidad un conservante de cera, Volkswagen recomienda proteger la pintura del vehículo con cera dura Original Volkswagen (000 096 317) al menos 2 veces al año. ▶

Pulido

El pulido solo será necesario cuando la pintura del vehículo haya perdido su brillo y este no se pueda restablecer con productos de conservación.

Lavar vehículos pintados en mate

Si el vehículo tiene superficies pintadas en mate, lávelo a mano o en instalaciones de lavado que utilicen elementos de lavado textiles **sin** aplicar cera. Si lo lava a mano, retire primero la suciedad más gruesa con abundante agua y, a continuación, limpie la superficie con una solución jabonosa suave.¹⁾

La suciedad leve, como manchas de grasa o restos de insectos, se puede eliminar con un producto de limpieza especial para pintura mate.

⚠ ADVERTENCIA

Después del lavado del vehículo puede que la capacidad de frenado quede mermada y que la distancia de frenado aumente porque los discos y las pastillas de freno estén mojados o incluso congelados en invierno.

- Realice con precaución algunas frenadas para "secar y liberar los frenos de hielo". Al hacerlo no ponga en peligro a otros usuarios de la vía y respete las disposiciones legales.

ⓘ AVISO

¡El lavado inadecuado del vehículo puede provocar daños graves en este!

- Siga siempre exactamente las indicaciones.
- No lave el vehículo expuesto a pleno sol.
- En caso de temperaturas exteriores bajas, no dirija nunca el chorro de agua directamente a las cerraduras, las puertas o el portón del maletero. ¡Las cerraduras y las juntas podrían congelarse!

ⓘ AVISO

Las piezas y superficies pintadas en mate, las piezas de plástico que no estén pintadas y los cristales de los faros y de los grupos ópticos traseros pueden resultar dañados si se lava el vehículo inadecuadamente.

- En el caso de superficies pintadas en mate, utilice únicamente instalaciones de lavado sin cepillos.

- No utilice cepillos ásperos o que rayen.

🍃 Lave el vehículo solamente en los lugares previstos especialmente para ello. De este modo se evita que el agua sucia, que puede estar contaminada con aceite, llegue al sistema de canalización de aguas residuales. ◀

Conservación y limpieza del exterior del vehículo

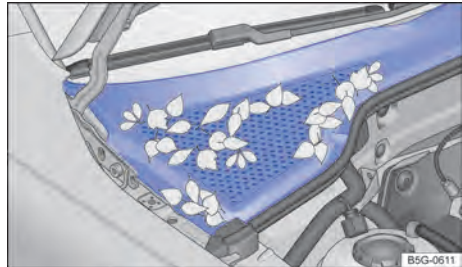

Fig. 212 Entre el vano motor y el parabrisas: caja de aguas (representación esquemática).

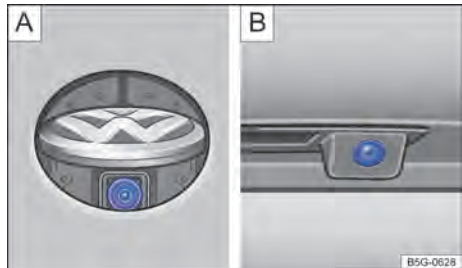

Fig. 213 En la parte trasera del vehículo: cámara del asistente de marcha atrás [A] en el emblema de Volkswagen o [B] en la luz de matrícula (representación esquemática).

A continuación encontrará algunas recomendaciones sobre la limpieza y la conservación de distintas piezas del vehículo → ⓘ.

Cristales, superficies de cristal: Elimine los restos de cera, p. ej., de productos de conservación, con el paño de limpieza Original Volkswagen (000 096 166 A) o con un producto limpiacristales apropiado. ▶

¹⁾ Solución jabonosa suave: dos cucharadas soperas, como máximo, de jabón neutro por litro de agua.

En caso de nieve o hielo, utilice un cepillo de mano. Si utiliza una rasqueta de plástico, rasque siempre en un mismo sentido.

En caso de hielo, utilice el aerosol antihielo Original Volkswagen (000 096 322).

Escobillas limpiacristales: → pág. 106

Pintura: Trate las superficies siempre con cuidado para no dañar la capa de pintura. Limpie inmediatamente la suciedad leve, p. ej., sedimentaciones, restos de insectos, productos cosméticos, etc., con un paño limpio y suave y una solución jabonosa suave¹⁾ o con una masilla de limpieza.

En caso de pequeños daños en la pintura, repase esta con un lápiz de retoque. Consulte la referencia del color en el adhesivo portadatos del vehículo → pág. 299. En caso de daños en superficies pintadas en mate, acuda a un taller especializado.

Otras indicaciones:

- Combustible o líquidos operativos que se salgan: Límpielos inmediatamente.
- Óxido superficial: Humedezca el óxido con una solución jabonosa. A continuación elimínelo con masilla de limpieza.
- Corrosión: Encargue su eliminación a un taller especializado.
- El agua ya no forma perlas sobre la pintura limpia: Aplique a la pintura cera dura Original Volkswagen (000 096 317) por lo menos dos veces al año.
- Sin brillo pese a producto de conservación/pintura apagada: Aplique al vehículo, limpio y sin polvo, un pulimento adecuado.

Caja de aguas, vano motor: Retire la hojarasca y otros objetos sueltos con un aspirador o con la mano → fig. 212 → ④. La limpieza del vano motor se debería encargar siempre a un taller especializado → ▲.

Si se introduce agua de forma manual en la caja de aguas (p. ej., con un equipo de limpieza de alta presión), se pueden producir daños considerables en el vehículo.

Sensores, lentes de las cámaras: Limpie la zona de delante de los sensores y de las cámaras con un paño suave y un producto de limpieza que no contenga disolventes. Tenga en cuenta los lugares de montaje → pág. 8.

Vehículos con cámara para el asistente de marcha atrás en el emblema trasero de Volkswagen → fig. 213 [A]:

- Conecte el encendido.
- Sitúe la palanca selectora en la posición **R**.
- Limpie la lente de la cámara.

Limpie las superficies de referencia del sensor de lluvia y de luz y la ventana de visión de la cámara en el parabrisas como en el caso de los **cristales y las superficies de cristal** (en función del equipamiento).

Retire la nieve con un cepillo de mano. No utilice agua caliente ni muy caliente.

En caso de hielo, utilice el aerosol antihielo Original Volkswagen (000 096 322).

Láminas decorativas, láminas de protección: Elimine la suciedad como en el caso de la **pintura**. Para láminas decorativas en mate, utilice el producto limpiador de plásticos Original Volkswagen (000 096 314).

Aplique al vehículo, limpio y sin polvo, cera dura líquida cada 3 meses. Para aplicarla, utilice solamente paños limpios y suaves de microfibra. **No utilice cera caliente**, ¡tampoco en las instalaciones de lavado automático!

Otras indicaciones:

- Suciedad persistente: Retírela con cuidado utilizando alcohol y, a continuación, enjuague con agua caliente.

Piezas embellecedoras, molduras embellecedoras, tubos finales de escape de cromo, aluminio o acero afinado: Límpielos únicamente con un paño limpio y suave en combinación con una solución jabonosa suave¹⁾ en un lugar donde no haya polvo.

Las piezas cromadas pueden conservarse con cera dura Original Volkswagen (000 096 317).

Superficies anodizadas: No utilice productos para la conservación de piezas cromadas.

Faros, grupos ópticos traseros: Utilice una esponja suave mojada en una solución jabonosa suave¹⁾. No utilice productos de limpieza que contengan alcohol o disolventes. ▶

¹⁾ Solución jabonosa suave: dos cucharadas soperas, como máximo, de jabón neutro por litro de agua.

Otras indicaciones:

- Suciedad persistente: Límpiela con el producto de conservación para cromo y aluminio Original Volkswagen (000 096 319 D).

Ruedas: Limpie la suciedad y la sal antihielo con abundante agua.

Llantas de aleación ligera: Limpie las llantas de aluminio que estén sucias con el limpiador de llantas Original Volkswagen (000 096 304). Volkswagen recomienda untar las llantas con cera dura Original Volkswagen (000 096 317) cada 3 meses.

Otras indicaciones:

- Capa de pintura de protección dañada: Repásela inmediatamente con un lápiz de retoque. Dado el caso, acuda a un taller especializado.
- Polvo de abrasión de los frenos: Utilice el limpiador de llantas Original Volkswagen (000 096 304).

Bombines de las cerraduras de las puertas: Para eliminar el hielo, Volkswagen recomienda utilizar el aerosol antihielo Original Volkswagen (000 096 322). No utilice productos para descongelar cerraduras que contengan sustancias desengrasantes.

ADVERTENCIA

El vano motor del vehículo es una zona peligrosa. ¡Al realizar cualquier trabajo en el motor o en el vano motor existe peligro de que se produzcan lesiones, quemaduras, accidentes e incendios!

- Antes de realizar los trabajos, infórmese de las operaciones necesarias y de las medidas de seguridad de validez general → pág. 235.
- Volkswagen recomienda encargar los trabajos a un taller especializado.

AVISO

La limpieza y la conservación inadecuadas pueden provocar daños en el vehículo.

- Siga siempre exactamente las indicaciones.
- No utilice utensilios de limpieza demasiado ásperos o que rayen.

AVISO

Los desagües de la caja de aguas pueden quedar atascados por hojarasca y suciedad. El agua que no salga podría introducirse en el habitáculo.

- Encargue a un taller especializado la limpieza de la zona situada debajo de la cubierta perforada.



Las condiciones medioambientales, como pueden ser la radiación solar, la humedad, la contaminación, el impacto de piedras, etc., influyen en la durabilidad y el color de las láminas decorativas y de protección. En las láminas decorativas pueden aparecer marcas por el uso y el paso del tiempo transcurridos entre 1 y 3 años aprox.; en las láminas de protección, transcurridos entre 2 y 3 años aprox. En zonas de clima muy cálido, las láminas decorativas pueden perder algo de color en el transcurso del primer año, y las láminas de protección, en el transcurso del segundo. <

Conservación y limpieza del habitáculo

A continuación encontrará algunas recomendaciones sobre la limpieza y la conservación de distintas piezas del vehículo → .

Cristales: Límpielos con un producto limpiacristales y, a continuación, séquelos con una gamuza limpia o un paño que no suelte pelusa.

Tejidos, microfibra, cuero sintético: Limpie la suciedad con el producto de limpieza para interiores Original Volkswagen (000 096 301). No trate estos materiales con productos de conservación para cuero, disolventes, cera para suelos, crema para el calzado, quitamanchas u otros productos similares.

Otras indicaciones:

- Partículas de suciedad adheridas en la superficie: Retírelas periódicamente con un aspirador para que el material no se dañe de forma permanente por rozamiento.
- Suciedad producida por sustancias con contenido graso, p. ej., aceite: Utilice el producto de limpieza para interiores Original Volkswagen ►

(000 096 301). Retire la parte disuelta de grasa o de colorante con un paño absorbente sin frotar. Dado el caso, repase después con agua.

- Suciedad especial, p. ej., tinta de bolígrafo o esmalte de uñas: Utilice el producto de limpieza para interiores Original Volkswagen (000 096 301) y, dado el caso, aplique después una solución jabonosa suave¹⁾.

Cuero natural: Limpie la suciedad reciente con un paño de algodón y una solución jabonosa suave¹⁾. Evite que penetren líquidos por las costuras.

Trate las manchas secas con el producto de limpieza apropiado para cuero Original Volkswagen (000 096 323).

Aplique periódicamente y tras cada limpieza una crema de conservación con protección solar y de acción impregnante. Dado el caso, utilice una crema coloreada especial para cuero. Si el vehículo permanece estacionado durante mucho tiempo al aire libre, debería cubrir el cuero para protegerlo de la radiación solar directa.

No trate nunca el cuero con disolventes, cera para suelos, crema para el calzado, quitamanchas u otros productos similares.

Otras indicaciones:

- Suciedad producida por sustancias con contenido graso, p. ej., aceite: Limpie las manchas recientes con un paño absorbente.
- Suciedad especial, p. ej., tinta de bolígrafo o esmalte de uñas, y manchas secas: Trátelas con el producto de limpieza apropiado para cuero Original Volkswagen (000 096 323).

Piezas de plástico: Utilice un paño suave y húmedo.

Limpie la suciedad persistente con un paño suave y un poco de solución jabonosa suave¹⁾. Dado el caso, utilice un producto de limpieza para plásticos que no contenga disolventes, p. ej., el producto de limpieza para plásticos Original Volkswagen (000 096 314).

Piezas embellecedoras y molduras embellecedoras de cromo, aluminio o acero afinado: Límpielos con un paño limpio y suave en combinación con una solución jabonosa suave¹⁾ en un lugar donde no haya polvo.

Superficies anodizadas: No utilice productos para la conservación de piezas cromadas.

Mandos: Retire la suciedad más gruesa y poco accesible con un pincel suave. A continuación utilice un paño limpio y suave con un poco de solución jabonosa suave¹⁾. No permita que caiga líquido en los mandos.

Pantallas: Utilice el paño de limpieza Original Volkswagen (000 096 166 A) con un poco de agua, un producto limpiacristales apropiado o un limpiador de LCD. No limpie las pantallas en seco.

Juntas de goma: Límpielas con un trapo suave, que no suelte pelusa, y mucha agua. Trátelas periódicamente con el producto de conservación para goma Original Volkswagen (000 096 310).

Cinturones de seguridad: Extraiga el cinturón de seguridad por completo y déjelo desenrollado → ⚠. Retire la suciedad gruesa con un cepillo suave. Limpie el cinturón de seguridad con una solución jabonosa suave. Deje que el tejido del cinturón se seque por completo y luego enróllelo.

Embellecedores de madera: Límpielos con un paño suave y un poco de solución jabonosa suave¹⁾.

Limpieza del tapizado de los acolchados

Si alguna prenda de vestir, p. ej., una prenda de tela vaquera, colorea el tapizado de los asientos, no se trata de un defecto del tapizado, sino que se debe a la falta de solidez del tinte de la prenda de vestir. En el acolchado de los asientos pueden ir montadas piezas del sistema de airbag y conectores eléctricos. Si el acolchado de los asientos se daña, se limpia y se trata inadecuadamente, o se moja, podría estropearse el sistema eléctrico del vehículo y, además, averiarse el sistema de airbags → ⚠ en *Indicaciones para la conservación del vehículo* de la pág. 282.

En función del equipamiento, en las banquetas con calefacción van montados componentes y conectores eléctricos que podrían resultar dañados en caso de una limpieza o un tratamiento inadecuados → Ⓞ. Asimismo se podrían producir daños en otros puntos del sistema eléctrico del vehículo.

- No utilice equipos de limpieza de alta presión o a vapor, ni aerosoles fríos.
- No encienda la calefacción de los asientos para secar los asientos.
- No utilice detergentes en pasta ni soluciones a base de detergente para prendas delicadas. ▶

¹⁾ Solución jabonosa suave: dos cucharadas soperas, como máximo, de jabón neutro por litro de agua.

- Evite en cualquier caso que el tejido se empaque.
- En caso de inseguridad, acuda a un concesionario Volkswagen.

ADVERTENCIA

La limpieza inadecuada de los cinturones de seguridad, de sus anclajes y de sus enrolladores automáticos puede provocar daños en los mismos.

- No limpie nunca los cinturones de seguridad ni sus componentes con productos químicos y evite en cualquier caso que entren en contacto con líquidos corrosivos, disolventes u objetos cortantes.
- Tras limpiar los cinturones de seguridad, espere a que se sequen por completo antes de enrollarlos.
- Evite siempre que entren cuerpos extraños y líquidos en la ranura del cierre de los cinturones de seguridad.
- No intente nunca usted mismo reparar, modificar o desmontar los cinturones de seguridad.

AVISO

La limpieza y la conservación inadecuadas pueden provocar daños en el vehículo.

- Los objetos afilados, como cremalleras, remaches en prendas de vestir o cinturones, pueden dañar las superficies. Los cierres de velcro abiertos también pueden provocar daños.
- Para la limpieza, no utilice en ningún caso equipos de limpieza a vapor, cepillos, esponjas ásperas, etc.
- Para evitar daños, encargue a un taller especializado la eliminación de las manchas más persistentes.

Accesorios, cambio de piezas, reparaciones y modificaciones

Accesorios y recambios

Volkswagen recomienda asesorarse en un concesionario Volkswagen antes de comprar accesorios, recambios o medios operativos, p. ej., si se desea equipar el vehículo posteriormente con ac-

cesorios o si se han de cambiar piezas. En los concesionarios Volkswagen se puede consultar información sobre las disposiciones legales y las recomendaciones de fábrica en lo relativo a accesorios, recambios y medios operativos.

Volkswagen recomienda el uso exclusivo de **accesorios Volkswagen** y **Recambios Originales Volkswagen**® autorizados. Volkswagen ha comprobado que estos productos son fiables, seguros y adecuados. Los concesionarios Volkswagen también están cualificados para realizar el montaje con absoluta profesionalidad.

Pese a observar continuamente el mercado, Volkswagen no puede juzgar si otros productos, que **no han sido autorizados por Volkswagen**, reúnen los requisitos de fiabilidad, seguridad y aptitud para el vehículo. De ahí que Volkswagen no asuma ningún tipo de responsabilidad en el caso de estos productos, aun cuando en determinados casos exista una autorización de un instituto de inspección técnica oficialmente reconocido o de un organismo oficial.

Los **dispositivos instalados posteriormente** que influyan directamente en el control del vehículo deben llevar el distintivo **e** (signo de homologación de la Unión Europea) y estar autorizados por Volkswagen para el vehículo en cuestión. Entre estos dispositivos se encuentran, p. ej., los reguladores de velocidad o los sistemas de amortiguación de regulación electrónica.

Los **dispositivos eléctricos conectados adicionalmente**, cuya finalidad no sea la de ejercer un control directo sobre el vehículo, deben llevar el distintivo **CE** (declaración de conformidad del fabricante en la Unión Europea). Entre estos dispositivos se encuentran, p. ej., neveras, ordenadores o ventiladores.

ADVERTENCIA

Cualquier tipo de reparación o modificación que se realice en el vehículo de un modo incorrecto puede mermar la eficacia de los airbags al dispararse, así como provocar fallos de funcionamiento, accidentes y lesiones mortales.

- No monte ni fije ni deposite nunca objetos, como pueden ser un portabebidas o un soporte para teléfono, encima o junto a las cubiertas de los módulos de airbag, así como tampoco en las zonas de despliegue de los airbags.

- Si se disparasen los airbags, los objetos depositados o fijados sobre o junto a las cubiertas de los módulos de airbag o dentro de la zona de despliegue de los airbags podrían causar lesiones graves o incluso mortales.

Reparaciones y modificaciones técnicas

¡Cuando se realicen reparaciones y modificaciones técnicas se tienen que respetar las directrices de Volkswagen → ⚠!

Cualquier modificación de los componentes electrónicos y de su software puede provocar fallos funcionales. Debido a la interconexión de los componentes electrónicos, estos fallos también pueden repercutir negativamente en otros sistemas que no estén afectados de un modo directo. Esto significa que la fiabilidad del vehículo puede estar gravemente en peligro, que puede producirse un desgaste de las piezas del vehículo mayor de lo normal y que se puede llegar a perder la homologación del vehículo.

El concesionario Volkswagen no puede hacerse responsable de los daños ocasionados como consecuencia de reparaciones incorrectas y modificaciones técnicas.

El concesionario Volkswagen no se hace responsable de los daños ocasionados como consecuencia de reparaciones incorrectas y modificaciones técnicas. Estos daños tampoco los cubre la garantía comercial de Volkswagen.

Volkswagen recomienda acudir a un concesionario Volkswagen con el fin de que todas las reparaciones y las modificaciones técnicas se realicen con **Recambios Originales Volkswagen®**.

Información de Volkswagen para las reparaciones

Es posible adquirir la información oficial de Volkswagen sobre los servicios y para las reparaciones.

Clientes en Europa, Asia, Australia, África, Centroamérica y Sudamérica: Diríjase a un concesionario Volkswagen o un taller especializado o regístrese en el portal de Internet **erWin** (Información electrónica para reparaciones y talleres):

<https://erwin.volkswagen.de>

erWin está disponible en numerosos idiomas.

Vehículos con accesorios y estructuras carroceras especiales

Los fabricantes de accesorios y estructuras carroceras (reformas) garantizan que estos cumplen las leyes y normativas vigentes en materia de medio ambiente, especialmente de las Directivas de la UE 2000/53/CE y 2003/11/CE. La primera regula la gestión de los vehículos al final de su vida útil y la segunda hace referencia a las disposiciones que limitan la comercialización y el uso de determinadas sustancias y preparados peligrosos.

El titular del vehículo deberá guardar la documentación de montaje de las reformas y, en caso de llevar el vehículo al desguace, entregar dicha documentación al realizar la entrega del vehículo. De este modo se garantiza que los vehículos que hayan sido reformados se sometan asimismo a un reciclaje respetuoso con el medio ambiente.

Reparaciones en el parabrisas

Para cumplir su función, algunos equipamientos necesitan componentes eléctricos o electrónicos que, p. ej., van fijados en el lado interior del parabrisas por la zona del retrovisor interior. El parabrisas se tendrá que sustituir si resulta dañado, por ejemplo, por el impacto de una piedra, en el campo de visión de estos componentes eléctricos o electrónicos. La reparación de dicho impacto puede causar un funcionamiento incorrecto o anómalo de los equipamientos en cuestión.

Tras sustituir el parabrisas, un taller especializado deberá ajustar y calibrar la cámara y los sensores.

Merma o daño de sensores y cámaras

Si se realizan reparaciones incorrectas, se realizan modificaciones estructurales en el vehículo (p. ej., si se rebaja la suspensión), se montan posteriormente accesorios en el vehículo o se realizan modificaciones en el revestimiento, los sensores y las cámaras pueden desajustarse o resultar dañados. Esto también puede ocurrir si reciben algún golpe, p. ej., al aparcarse.

Si no se tiene esto en cuenta, se puede ver mermando el funcionamiento de importantes funciones (sistemas de asistencia al conductor) y el vehículo puede resultar dañado.

No cubra la zona situada delante y alrededor de los sensores y las cámaras con adhesivos, faros adicionales, marcos embellecedores para la matrícula o similares.

Únicamente encargue reparaciones o modificaciones estructurales a talleres especializados. Volkswagen recomienda acudir para ello a un concesionario Volkswagen.

Otras indicaciones:

- Si se pinta la zona de los sensores de otro color o se vuelve a pintar, el funcionamiento del sistema en cuestión se puede ver perjudicado.
- Como el emblema de Volkswagen influye en la visibilidad del sensor de radar de la parte delantera, utilice el vehículo únicamente con el emblema original de Volkswagen.

Protección para los bajos del grupo motopropulsor

Una protección para los bajos del grupo motopropulsor puede reducir el riesgo de dañar la parte inferior del vehículo y el cárter de aceite del motor.

En función del lugar donde se utilice el vehículo puede resultar conveniente montar una protección para los bajos del grupo motopropulsor, p. ej., si se suben bordillos, se pasa por entradas de acceso a inmuebles o se circula por carreteras sin asfaltar. Volkswagen recomienda encargar el montaje a un concesionario Volkswagen.

ADVERTENCIA

Cualquier tipo de reparación o modificación que se realice en el vehículo de un modo incorrecto puede provocar daños y anomalías en el funcionamiento del vehículo y mermar la eficacia de los sistemas de asistencia al conductor. Esto podría provocar accidentes y lesiones graves.

- Encargue las reparaciones y modificaciones que se tengan que realizar en el vehículo únicamente a un taller especializado.

ADVERTENCIA

Si se utilizan recambios y accesorios no apropiados y se realizan trabajos, modificaciones y reparaciones de forma incorrecta, pueden producirse daños en el vehículo, accidentes y lesiones graves.

- Volkswagen recomienda expresamente utilizar exclusivamente accesorios Volkswagen autorizados y Recambios Originales Volkswagen®. Volkswagen ha comprobado que estos productos son fiables, seguros y adecuados.

- Encargue las reparaciones y modificaciones que se tengan que realizar en el vehículo únicamente a talleres especializados. Los talleres especializados disponen de los equipos de diagnóstico, las informaciones sobre reparaciones y las herramientas que se precisan, así como de personal cualificado.
- Monte únicamente componentes en el vehículo que equivalgan, desde el punto de vista constructivo y de sus propiedades, a los componentes montados de fábrica.
- No monte ni fije ni deposite nunca objetos, como pueden ser un portabebidas o un soporte para teléfono, encima o junto a las cubiertas de los módulos de airbag, así como tampoco en las zonas de despliegue de los airbags.
- Monte únicamente las combinaciones de llanta y neumático autorizadas por Volkswagen para el tipo de vehículo en cuestión.

Reparaciones y posibles efectos negativos en el sistema de airbags

¡Cuando se realicen reparaciones y modificaciones técnicas se tienen que respetar las directrices de Volkswagen → !

Encargue únicamente a un taller especializado modificaciones y reparaciones en el paragolpes delantero, en las puertas, en los asientos delanteros, en el revestimiento interior del techo o en la carrocería. En estas piezas del vehículo pueden encontrarse componentes y sensores del sistema de airbags.

Cuando se realizan trabajos en el sistema de airbags o se desmontan y montan piezas del mismo con motivo de otros trabajos de reparación, pueden resultar dañados componentes del sistema de airbags. Esto podría provocar que, en caso de accidente, los airbags no se disparen correctamente o que no se disparen en absoluto.

Para que no quede mermada la eficacia de los airbags y para que los componentes desmontados no ocasionen lesiones ni contaminen el medio ambiente, deberán respetarse las disposiciones correspondientes. Los talleres especializados conocen estas disposiciones.

La modificación de la suspensión del vehículo puede perjudicar el funcionamiento del sistema de airbags en caso de colisión. Por ejemplo, el 

uso de combinaciones de llanta y neumático que no hayan sido autorizadas por Volkswagen, la reducción de la altura del vehículo, la modificación de la rigidez de la suspensión, incluidos los muelles, los brazos telescópicos, los amortiguadores, etc., pueden modificar las fuerzas que miden los sensores de los airbags y que transmiten a la unidad de control electrónica. Determinadas modificaciones en la suspensión pueden, p. ej., incrementar las fuerzas medidas por los sensores y provocar que el sistema de airbags se dispare en determinadas colisiones en las que normalmente no se dispararía si no se hubieran llevado a cabo dichas modificaciones. Otras modificaciones pueden reducir las fuerzas medidas por los sensores y evitar que los airbags se disparen cuando deban hacerlo.

ADVERTENCIA

Cualquier tipo de reparación o modificación que se realice en el vehículo de un modo incorrecto puede provocar daños y anomalías en el funcionamiento del vehículo y mermar la eficacia del sistema de airbags. Esto podría provocar un accidente y lesiones graves o mortales.

- Encargue las reparaciones y modificaciones que se tengan que realizar en el vehículo únicamente a un taller especializado.
- Los módulos de airbag no se pueden reparar y se tienen que sustituir.
- No monte nunca en el vehículo piezas de airbags desmontadas de vehículos al final de su vida útil ni procedentes de plantas de reciclaje.

ADVERTENCIA

Las modificaciones en la suspensión del vehículo, incluido el uso de combinaciones de llanta y neumático que no hayan sido autorizadas, pueden alterar el funcionamiento de los airbags y aumentar el riesgo de que se produzcan lesiones graves o mortales en caso de accidente.

- No monte nunca componentes de la suspensión cuyas características no sean idénticas a las de las piezas originales montadas en el vehículo.
- No utilice nunca combinaciones de llanta y neumático que no hayan sido autorizadas por Volkswagen.

Telefonía móvil y radiocomunicación en el vehículo

Radiación electromagnética

Si se utiliza un teléfono móvil o un dispositivo de radiocomunicación sin conexión a la antena exterior, no se desviará la radiación electromagnética de forma óptima hacia el exterior. Sobre todo en caso de mala recepción, p. ej., en zonas rurales, puede llegar a haber una radiación elevada en el vehículo. Esto puede suponer un riesgo para la salud → .

En función del equipamiento puede utilizarse una interfaz de teléfono adecuada para conectar el teléfono móvil a la antena exterior → cuadro no *Sistema de infotainment*. La calidad de la conexión mejora y aumenta el alcance.

Hablar por teléfono

En muchos países solo está permitido hablar por teléfono en el vehículo mediante un dispositivo manos libres, p. ej., a través de una conexión Bluetooth®. Fije el teléfono móvil en un soporte adecuado →  antes de utilizarlo o guárdelo en un portaobjetos donde no pueda deslizarse, p. ej., en la consola central.

En caso de contar con una interfaz de teléfono con la tecnología **remote SIM-Access-Profile (rSAP)**, utilice un teléfono móvil que sea compatible con ella.

Radiocomunicación

Si quiere utilizar un dispositivo de radiocomunicación, tenga en cuenta las disposiciones legales y el manual de instrucciones del fabricante. Para el montaje posterior de un dispositivo de radiocomunicación es necesaria una autorización.

Para más información sobre el montaje de un dispositivo de radiocomunicación, consulte a un concesionario Volkswagen.

ADVERTENCIA

Los teléfonos móviles que no estén fijados o que no estén fijados correctamente podrían salir lanzados por el habitáculo en caso de una maniobra brusca, un frenazo o un accidente, y causar lesiones.

- Fije los teléfonos móviles y sus accesorios fuera de las zonas de despliegue de los airbags o guárdelos de forma segura.

ADVERTENCIA

Si se utilizan teléfonos móviles y dispositivos de radiocomunicación sin conexión a una antena exterior, es posible que se excedan los valores límite de radiación electromagnética en el interior del vehículo, poniendo así en peligro la salud del conductor y la de sus acompañantes. Lo mismo ocurre si la antena exterior no está instalada correctamente.

- Mantenga una distancia mínima de 20 cm entre las antenas del dispositivo y un implante sanitario activo, como puede ser un marcapasos.
- No lleve el dispositivo encendido muy cerca o directamente encima de un implante sanitario activo, p. ej., en el bolsillo del pecho.
- Apague el dispositivo de inmediato si sospecha que provoca interferencias en un implante sanitario activo o en cualquier otro dispositivo sanitario.

Información para el cliente

Garantía legal y Garantía de Movilidad de Larga Duración

Garantía legal de los concesionarios Volkswagen

Los concesionarios Volkswagen garantizan el perfecto estado de sus vehículos.

Los concesionarios Volkswagen garantizan el perfecto estado de los vehículos nuevos de fábrica.

Consulte en el contrato de compraventa los pormenores de las condiciones y los plazos de la garantía.

Consulte más información a este respecto en su concesionario Volkswagen.

Esperamos que comprenda que el desgaste natural y los daños imputables a un uso imprevisto, un uso inadecuado o modificaciones no autorizadas queden excluidos de la garantía.

Si alguna vez su vehículo sufre una avería, póngase en contacto con el concesionario Volkswagen más cercano.

Garantía legal para pintura y carrocería

Los concesionarios Volkswagen conceden una garantía que cubre la pintura y la carrocería de sus vehículos.

Como complemento a las cláusulas de la garantía legal aplicables a los vehículos Volkswagen nuevos, que figuran en el contrato de compraventa, conceden además una garantía comercial de un tiempo determinado que cubre la pintura y las perforaciones por corrosión en la carrocería:

- una garantía de 3 años que cubre los defectos de pintura y
- una garantía de 12 años que cubre la perforación por corrosión. Por "perforación por corrosión" se entiende una perforación de la chapa de la carrocería que pasa de la parte interior (hueca) a la parte exterior.

Si, no obstante, se produjeran tales daños, cualquier concesionario Volkswagen se encargaría de repararlos sin presentar cargo alguno por los costes de mano de obra y material.

Esta garantía no será aplicable cuando:

- Los daños se deban a influencias externas o a un cuidado insuficiente del vehículo.
- Los daños en la carrocería o la pintura no hubieran sido subsanados conforme a las prescripciones del fabricante.
- Las perforaciones por corrosión se deban a que las reparaciones realizadas en la carrocería no se hayan llevado a cabo conforme a las prescripciones del fabricante.

Una vez realizadas las reparaciones de la carrocería o de la pintura, el concesionario Volkswagen le certificará la garantía contra perforaciones por corrosión de las zonas reparadas.

Garantía de Movilidad de Larga Duración

Al hacerle entrega de su vehículo nuevo adquiere también la amplia Garantía de Movilidad de Larga Duración (disponible en muchos países europeos), que se prolonga cada vez que se realiza una inspección.

Tenga en cuenta que la validez de la Garantía de movilidad de Larga Duración de Volkswagen puede ser diferente para los vehículos vendidos en determinados países. Consulte más información al respecto en su concesionario Volkswagen.

El concesionario Volkswagen donde adquiere el vehículo concede a todos los vehículos nuevos una amplia Garantía de Movilidad de Larga Duración, que rige desde la entrega hasta que se cumple el intervalo de la primera inspección. En caso de adquirir el vehículo directamente en Volkswagen AG, esta le concede la Garantía de Movilidad de Larga Duración a partir de la entrega y hasta que se cumple el intervalo de la primera inspección.

Su concesionario Volkswagen prolongará la Garantía de Movilidad de Larga Duración hasta la siguiente inspección prescrita si realiza esta en sus instalaciones. En el precio del servicio se incluyen los costes del paquete de prestaciones completo.

La amplia Garantía de Movilidad de Larga Duración le garantiza principalmente las siguientes prestaciones:

Si a causa de un defecto técnico su vehículo queda inmovilizado¹⁾, en caso de avería o accidente tendrá derecho a las prestaciones correspondientes. La Garantía de Movilidad de Larga Duración ofrece protección documentada y movilidad.

La inspección no solo contribuye a la conservación y al buen funcionamiento de su vehículo, sino también a la seguridad vial. Por este motivo se deberían encargar con regularidad los trabajos de servicio según lo prescrito por el fabricante.

Al realizar una inspección se documentará en el Plan de Mantenimiento digital su derecho a la Garantía de Movilidad de Larga Duración. Una documentación sin lagunas de los trabajos de servicio indica que su vehículo recibe un cuidado y mantenimiento profesional.

Memorias y servicios de datos

En el vehículo van montadas unidades de control electrónicas. Algunas de ellas son necesarias para el funcionamiento seguro del vehículo, otras asisten en la conducción (sistemas de asistencia al conductor). Además, el vehículo ofrece funciones de confort y de infotainment que también son posibles gracias a las unidades de control electrónicas.

Las unidades de control electrónicas contienen memorias de datos que pueden guardar, de forma temporal o permanente, información sobre el estado del vehículo, la solicitud de componentes, las necesidades de mantenimiento, así como sobre incidencias y fallos técnicos. Esta información documenta en general el estado de un componente, de un módulo, de un sistema o del entorno, p. ej.:

- Estado de componentes de sistemas, p. ej., niveles de llenado, presión de los neumáticos, estado de la batería, etc.
- Mensajes de estado del vehículo o de sus componentes, p. ej., número de vueltas de las ruedas o velocidad, deceleración, aceleración transversal, indicación de cinturones de seguridad abrochados, etc.

¹⁾ Un vehículo que queda "inmóvil" es aquel que no puede llegar hasta el taller por sus propios medios.

- Averías y defectos en componentes de sistemas importantes, p. ej., luces, frenos, etc.
- Información relativa a incidencias que puedan provocar daños o fallos en el vehículo.
- Reacciones de los sistemas en situaciones de marcha especiales, p. ej., el disparo de un airbag, intervención de los sistemas de regulación de la estabilidad, etc.
- Circunstancias del entorno, p. ej., temperatura, lluvia, etc.

Además de servir para que estas unidades de control cumplan su función principal, estos datos también sirven para que Volkswagen detecte y subsane fallos, así como para que optimice las funciones del vehículo. La mayor parte de estos datos no se guardan y solo se procesan en el propio vehículo. Solo una pequeña parte se almacena en las memorias de incidencias o de averías y, dado el caso, también en la llave del vehículo.

Consultar la memoria de incidencias del vehículo

En el habitáculo hay una toma de conexión para diagnóstico mediante la cual se pueden consultar las memorias de incidencias ("diagnóstico de a bordo") → ▲.

Cuando hace uso de prestaciones de servicios, los empleados de la red del Servicio, p. ej., de los talleres, o terceros, p. ej., los empleados de los servicios de asistencia en caso de avería, pueden consultar los datos técnicos junto con el número de identificación del vehículo. Entre las prestaciones de servicios se encuentran, p. ej., las reparaciones, los procesos de mantenimiento, los casos de garantía y las medidas de aseguramiento de la calidad. Las partes en cuestión de la red del Servicio o terceras partes recopilan, procesan y utilizan los datos. Estos datos documentan el estado técnico del vehículo, ayudan a localizar fallos y a mejorar la calidad y, dado el caso, se transmiten a Volkswagen. Además, el fabricante está obligado a cumplir ciertos requisitos legales relacionados con la seguridad de los productos. Para su cumplimiento, el fabricante necesita datos técnicos procedentes de los vehículos.

Los talleres de servicio técnico pueden restablecer las memorias de averías del vehículo en el marco de trabajos de reparación o de mantenimiento.

Encargue la consulta y el restablecimiento de las memorias de incidencias únicamente a talleres especializados. En los talleres especializados se puede obtener más información sobre los datos almacenados.

Una vez subsanada una avería, la información al respecto se borra de la memoria. Otros contenidos de la memoria se sobrescriben sucesivamente.

Caja negra (Event Data Recorder)

Este vehículo está equipado con una caja negra. La función principal de una caja negra es grabar datos en caso de accidentes ocurridos en circunstancias especiales o en caso de situaciones similares a las de un accidente, p. ej., en caso de disparo del airbag o de colisión con un obstáculo en la vía. Estos datos ayudan a analizar cómo se han comportado los sistemas del vehículo. La caja negra graba datos de la dinámica de marcha y del sistema de retención durante un breve espacio de tiempo de 10 segundos o inferior, p. ej.:

- cómo han funcionado diversos sistemas del vehículo,
- si el conductor y el acompañante llevaban colocado el cinturón de seguridad,
- con qué intensidad ha pisado el conductor el freno o el acelerador,
- a qué velocidad circulaba el vehículo.

Estos datos ayudan a comprender mejor las circunstancias de situaciones en las que han ocurrido accidentes y se han producido lesiones.

También se registran datos de los sistemas de asistencia al conductor. Además de la información sobre si los sistemas estaban conectados, desconectados, disponibles solo parcialmente o inactivos, también se puede comprobar si estas funciones controlaron, aceleraron o frenaron el vehículo en las situaciones mencionadas más arriba. En función del equipamiento, entre estos sistemas y funciones pueden estar, p. ej.:

- el control de crucero adaptativo (ACC)
- el asistente de aviso de salida del carril (Lane Assist)
- la ayuda de aparcamiento (ParkPilot)
- las funciones de frenada de emergencia (Front Assist)

Los datos de la caja negra solo se graban si ocurre una situación especial similar a la de un accidente. En condiciones normales de marcha no se ►

realiza ninguna grabación. No se guardan datos de audio o de vídeo procedentes del habitáculo ni del entorno del vehículo. Tampoco se graban datos personales, como nombre, sexo, edad o lugar del accidente, en ningún momento. Sin embargo, terceras partes, como las autoridades policiales y judiciales, pueden vincular los contenidos de la caja negra con otras fuentes de datos utilizando medios específicos para ello y asociarlos con alguna persona durante la investigación de un accidente.

Para consultar los datos de la caja negra es necesario disponer de un equipo especial, tener acceso a la toma de conexión para diagnosis del vehículo obligatoria por ley ("diagnosis de a bordo") y que el encendido esté conectado.

Volkswagen no accederá a los datos de la caja negra, ni los consultará ni procesará a no ser que el titular del vehículo (o en caso de leasing, el arrendador) otorgue su consentimiento, o a no ser que existan disposiciones contractuales o legales al respecto.

Debido a la obligación legal de observación del producto, Volkswagen está autorizado a utilizar los datos para análisis de campo y para fines de investigación y mejora de la calidad de los sistemas de seguridad del vehículo. Para fines de investigación, Volkswagen pone a disposición de terceros los datos de forma anonimizada, es decir, sin posibilidad de sacar conclusiones sobre el vehículo en particular, ni sobre el titular del vehículo o el arrendatario del mismo en caso de leasing.

Reprogramar las unidades de control

Por lo general, todos los datos necesarios para la gestión de componentes están memorizados en las unidades de control. La programación de algunas funciones de confort, como los intermitentes de confort, la apertura de una sola puerta y las indicaciones de la pantalla, puede modificarse mediante equipos de taller especiales. Si se modifica la programación de las funciones de confort, los datos y las descripciones de esta documentación de a bordo acerca de estas funciones no coincidirá con las mismas. Volkswagen recomienda acudir a uno de sus concesionarios o a un taller especializado y solicitar que se registre la reprogramación en el Plan de Mantenimiento digital.

Los concesionarios Volkswagen están al corriente de las posibles modificaciones de la programación.

Funciones de confort y de infotainment

Dependiendo del equipamiento que haya seleccionado, usted mismo puede incorporar datos a las funciones de infotainment del vehículo. Por ejemplo:

- Datos multimedia para la reproducción de música, películas o fotos en un sistema de infotainment.
- Datos de la agenda para utilizar en combinación con un dispositivo manos libres o un sistema de navegación.
- Destinos de navegación introducidos.
- Datos sobre la utilización de servicios online.

Estos datos se pueden guardar localmente en el vehículo o se encuentran en un dispositivo que usted ha conectado con el vehículo, p. ej., un dispositivo de telefonía móvil, una memoria USB o un reproductor MP3. Siempre que estos datos se guarden en el vehículo, pueden ser borrados en todo momento. Estos datos solo se transmiten a terceros por deseo suyo, en función de los ajustes seleccionados por usted (especialmente en el marco de la utilización de servicios online).

Usted puede guardar ajustes de confort (personalización) en el vehículo y modificarlos en todo momento. En función del equipamiento en cuestión, estos ajustes pueden ser:

- Ajustes de la posición de los asientos
- Ajustes de la suspensión y de climatización
- Individualizaciones, como el ajuste del retrovisor o la iluminación ambiental

Integración de dispositivos de telefonía móvil

Si el vehículo cuenta con el equipamiento correspondiente, puede conectar su dispositivo de telefonía móvil u otro terminal móvil, si disponen de la función correspondiente, con el vehículo de modo que pueda controlarlos con los mandos integrados en este. En este caso, la imagen y el sonido del dispositivo de telefonía móvil se pueden visualizar y escuchar a través del sistema de infotainment. Al mismo tiempo se transmite determinada información a su dispositivo de telefonía móvil. Por ejemplo, dependiendo del tipo de integración, datos sobre la posición y otra información general del vehículo. A este respecto, infórmese sobre la visualización de aplicaciones en el sistema de infotainment. ▶

Esto hace posible el uso de determinadas aplicaciones instaladas en el dispositivo de telefonía móvil, p. ej., de navegación o de reproducción de música. No tiene lugar ninguna otra interacción entre el dispositivo de telefonía móvil y el vehículo, especialmente ningún acceso activo a los datos del vehículo. El proveedor de la aplicación utilizada determina el tipo de procesamiento al que se someten los datos posteriormente. En función de la aplicación en cuestión y del sistema operativo de su dispositivo de telefonía móvil podrá o no realizar ajustes al respecto.

Proveedores de servicios

Si el vehículo cuenta con una conexión a una red inalámbrica, esta hace posible el intercambio de datos entre el vehículo y otros sistemas. La conexión a la red inalámbrica tiene lugar mediante una unidad emisora y receptora propia del vehículo o mediante un dispositivo móvil suyo, p. ej., su teléfono móvil. A través de esta conexión se pueden utilizar funciones online, como servicios online y aplicaciones (apps) de Volkswagen o de otros proveedores.

Servicios de terceros

Si existiera la posibilidad de utilizar servicios online de otros proveedores, estos proveedores son los responsables únicos de dichos servicios y estos servicios están sujetos a las condiciones de protección de datos y de uso de dichos proveedores. Volkswagen no tiene ninguna influencia sobre los contenidos intercambiados en el marco de estos servicios.

Por ello, infórmese en el proveedor en cuestión sobre el tipo, alcance y objetivo de la recopilación y utilización de datos personales en el marco de los servicios que presta.

⚠ ADVERTENCIA

Si no se utiliza la toma de conexión para diagnóstico conforme a lo previsto, se pueden producir fallos de funcionamiento y, como consecuencia, accidentes y lesiones graves.

- No consulte nunca usted mismo la memoria de incidencias mediante la toma de conexión para diagnóstico.
- Únicamente encargue a un taller especializado la consulta de la memoria de incidencias mediante la toma de conexión para diagnóstico. Volkswagen recomienda para ello un concesionario Volkswagen.

Adhesivos y letreros

De fábrica vienen unos certificados de seguridad, adhesivos y letreros con información importante para el funcionamiento del vehículo en el vano motor y en otros componentes del vehículo, por ejemplo, en la tapa del depósito de combustible, en el parasol del acompañante, en el pilar de la puerta del conductor o debajo o encima del piso del maletero.

- En ningún caso retire dichos certificados de seguridad, adhesivos y letreros, y procure mantenerlos en buen estado y legibles.
- Si se sustituye algún componente del vehículo que lleve algún certificado de seguridad, adhesivo o letrero, el taller especializado deberá colocar en los componentes nuevos un certificado de seguridad, adhesivo o letrero idéntico en el mismo lugar.

Certificado de seguridad

Un certificado de seguridad dispuesto en el montante de la puerta del conductor informa de que, en el momento de la producción, se cumplían todos los estándares de seguridad necesarios y las prescripciones de las autoridades de seguridad vial del país en cuestión. También puede figurar el mes y el año de producción, así como el número de bastidor del vehículo. Tenga en cuenta las indicaciones del manual de instrucciones.

⚠ ADVERTENCIA

El uso inapropiado del vehículo aumenta el riesgo de que se produzcan accidentes y lesiones.

- Tenga en cuenta las disposiciones legales al respecto.
- Tenga en cuenta el manual de instrucciones.

ⓘ AVISO

El uso inadecuado del vehículo puede provocar daños en el mismo.

- Tenga en cuenta las disposiciones legales al respecto.
- Realice los trabajos de mantenimiento conforme a lo prescrito.

Líquidos del climatizador

Agente frigorífico del climatizador

En el vano motor hay un adhesivo con información sobre el tipo y la cantidad de agente frigorífico utilizado en el climatizador del vehículo. El adhesivo se encuentra en la parte delantera del vano motor, cerca de la boca de llenado del agente frigorífico.

Leyenda del adhesivo situado en el vano motor:



Advertencia: Solo personal técnico debidamente cualificado está autorizado a realizar trabajos de mantenimiento en el climatizador.



Tipo de agente frigorífico



Tipo de aceite lubricante



Solo personal técnico debidamente cualificado está autorizado a realizar trabajos de mantenimiento en el climatizador.



Véase la documentación de taller (solo disponible para concesionarios Volkswagen).



Agente frigorífico inflamable



Asegúrese de que se desechen todos los componentes de forma correcta y no monte nunca en el vehículo componentes desmontados de vehículos al final de su vida útil ni procedentes de plantas de reciclaje.

Aceite lubricante del climatizador

El climatizador contiene hasta 210 ml de aceite lubricante. En la siguiente página de Internet se pueden consultar las especificaciones y cantidades exactas del aceite lubricante del climatizador:

<https://erwin.volkswagen.de>



ADVERTENCIA

Para garantizar el funcionamiento correcto y seguro del climatizador, solo personal técnico debidamente cualificado está autorizado a realizar trabajos de mantenimiento en el mismo.



AVISO

- No repare nunca el evaporador del climatizador con componentes desmontados de vehículos al final de su vida útil o procedentes de plantas de reciclaje.
- No sustituya nunca el evaporador del climatizador por un evaporador desmontado de un vehículo al final de su vida útil o procedente de una planta de reciclaje.

Recepción de radio y antena

Si el vehículo está equipado de fábrica con un sistema de infotainment, la antena para la recepción de la radio puede estar montada en diferentes lugares del vehículo:

- en el lado interior de la luneta, junto con la calefacción de la luneta;
- en el lado interior de las ventanillas laterales traseras;
- en el lado interior del parabrisas;
- en el techo del vehículo.

Las antenas integradas en el lado interior de los cristales se componen de finos hilos metálicos.



AVISO

Las antenas que se encuentran en el lado interior de los cristales pueden resultar dañadas por el roce de objetos o por el uso de productos de limpieza corrosivos o que contengan ácidos, así como de otro tipo de productos químicos. No pegue adhesivos sobre las antenas integradas en los cristales y no limpie nunca las antenas con productos de limpieza corrosivos o ácidos, ni con ningún otro producto químico similar.



AVISO

Si se monta posteriormente un sistema de infotainment, hay que comprobar si el amplificador de la antena montado de fábrica en el vehículo es compatible o si es necesario utilizar adicionalmente un adaptador para la antena. De lo contrario, el amplificador de la antena podría resultar dañado irreparablemente por sobretensión.

Protección de componentes

Algunos componentes electrónicos y algunas unidades de control vienen equipados de fábrica con una protección de componentes, p. ej., el sistema de infotainment.

La protección de componentes se ha desarrollado como mecanismo de protección para:

- Impedir el funcionamiento sin restricciones de componentes suministrados de fábrica con el vehículo en otros vehículos (p. ej., en caso de robo).
- Impedir el uso de componentes fuera del vehículo.
- Posibilitar el montaje o la sustitución lícitos de componentes y unidades de control por parte de un taller especializado en caso de trabajos de mantenimiento.

Lugar	Mensaje	Solución
Pantalla del cuadro de instrumentos	SAFE CP	Acuda a un taller especializado.
Pantalla del sistema de infotainment	Protección de componentes: El sistema de infotainment solo está disponible con limitaciones. Conecte el encendido.	Conecte el encendido. Si con esto no se desactiva la protección de componentes, acuda a un taller especializado.

Declaración de conformidad

Por la presente, el fabricante en cuestión declara que los productos citados a continuación cumplen los requisitos básicos y otras disposiciones y leyes relevantes en el momento de la producción del vehículo, entre otras la FCC Part 15.19, la FCC Part 15.21 y la RSS-Gen Issue 1:

Equipamientos que funcionan por radiofrecuencia

- Inmovilizador electrónico
- Llave del vehículo
- Sistema de cierre y arranque sin llave Keyless Access
- Control de crucero adaptativo (ACC)
- Sistema de vigilancia Front Assist con función de frenada de emergencia en ciudad
- Detector de ángulo muerto

Equipamientos eléctricos

- Toma de corriente de 12 voltios
- Toma de corriente de 230 V sin toma de tierra, toma de corriente de 115 V y toma de corriente de 100 V

Entrega y desguace de los vehículos al final de su vida útil

Entrega de los vehículos al final de su vida útil

Volkswagen ya se ha preparado para el momento en el que se vaya a reciclar el vehículo respetando el medio ambiente. En muchos países europeos existe ya una extensa red de centros de recepción de vehículos al final de su vida útil. Tras la entrega del vehículo se recibirá un certificado en el que se documenta el reciclaje del vehículo según la normativa y respetando el medio ambiente.

Por lo general, la entrega del vehículo al final de su vida útil es gratuita, siempre y cuando se cumplan las disposiciones legales nacionales.

En los concesionarios Volkswagen se puede consultar más información acerca de la entrega y el reciclaje de los vehículos al final de su vida útil.

Desguace

Al desguazar el vehículo o determinados componentes del sistema de airbags y de los pretensores de los cinturones es imprescindible tener en cuenta las normativas de seguridad vigentes. Los talleres especializados conocen estas disposiciones.

Datos técnicos

Indicaciones sobre los datos técnicos

Mientras no se indique lo contrario, los datos técnicos son válidos para el modelo básico. Los valores indicados pueden diferir en función de los equipamientos opcionales o de la versión del modelo, así como en el caso de vehículos especiales y de equipamientos para determinados países. Los datos de la documentación oficial del vehículo tienen siempre primacía.

Motor

En el adhesivo portadatos y en la documentación oficial del vehículo figura el motor que va montado en el vehículo.

Masa

Los valores de la masa en orden de marcha que figuran en las siguientes tablas rigen para el vehículo listo para circular con el depósito de combustible lleno al 90 % y considerando el peso del conductor (75 kg), de los líquidos operativos y, dado el caso, de las herramientas y de la rueda de repuesto → . La masa en orden de marcha indicada aumenta con los equipamientos opcionales y el montaje posterior de accesorios, con lo que se reduce correspondientemente la carga útil posible.

La carga útil resulta de la suma de los siguientes pesos:

- pasajeros
- totalidad del equipaje
- carga sobre el techo incluidos los soportes básicos, o las barras transversales, y el portaequipajes

Prestaciones

Las prestaciones del vehículo se han calculado sin ningún tipo de accesorio que las merme, como pueden ser un portaequipajes de techo o unas faldillas guardabarros.

Por motivos técnicos de homologación y fiscales, los valores de potencia y las prestaciones podrían variar.

En algunas motorizaciones con tren de rodaje para carreteras en mal estado, la velocidad máxima puede estar limitada a 210 km/h.

Masa del conjunto vehículo tractor y remolque

Las masas indicadas para el conjunto vehículo tractor y remolque solo son válidas para altitudes máximas de 1000 m por encima del nivel del mar. La masa máxima autorizada del conjunto vehículo tractor y remolque debe reducirse en un 10 % aprox. por cada 1000 m de altura adicional.

Explicación acerca de las tablas

Abreviaturas de las cajas de cambios:

- CM = cambio manual
- CA = cambio automático
- DSG® = cambio de doble embrague DSG®

CM6 significaría: cambio manual de 6 marchas.

ADVERTENCIA

Si se exceden los valores máximos autorizados para las masas, la carga útil, las dimensiones, las velocidades y las masas por eje, pueden producirse daños en el vehículo, accidentes y lesiones graves.

- No exceda los valores autorizados para las masas del vehículo, las masas del conjunto vehículo tractor y remolque, la carga útil, las dimensiones y las velocidades máximas.
- No permita nunca que las masas por eje efectivas superen las masas máximas autorizadas por eje.
- La carga y su distribución en el vehículo influyen en el comportamiento de marcha y la capacidad de frenado. Adapte la velocidad correspondientemente.

AVISO

Distribuya siempre la carga en el vehículo de forma uniforme y lo más horizontalmente posible. Cuando transporte objetos pesados en el maletero, colóquelos delante o encima del eje trasero para influir lo menos posible en el comportamiento de marcha.

Datos distintivos del vehículo

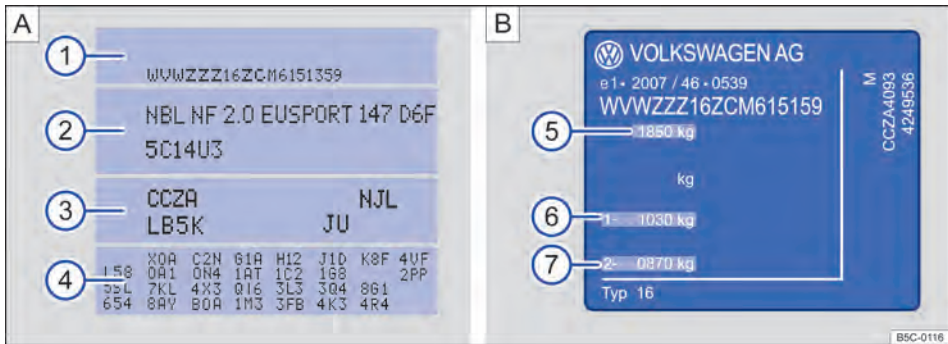

Fig. 214 Adhesivo portadatos [A] y placa de modelo [B].



Fig. 215 En el parabrisas: número de identificación del vehículo.

Número de identificación del vehículo

El número de identificación del vehículo puede leerse desde fuera a través de un recuadro que hay en el parabrisas → fig. 215. El recuadro se encuentra en la parte inferior del parabrisas, en un lateral.

Adhesivo portadatos del vehículo

El adhesivo portadatos del vehículo → fig. 214 [A] va pegado en el lado interior de la cubierta del manual de instrucciones y en el maletero, en la zona de la cavidad de la rueda de repuesto. En él figuran los siguientes datos:

- 1 Número de identificación del vehículo (número de bastidor)
- 2 Tipo de vehículo, potencia del motor y caja de cambios
- 3 Letras distintivas del motor y del cambio, referencia de la pintura, equipamiento interior. En el ejemplo, las letras distintivas del motor son "CCZA" → fig. 214.
- 4 Equipamientos opcionales, números PR

Placa de modelo

La placa de modelo → fig. 214 [B] se encuentra en la parte inferior del montante de la puerta del conductor. Se ve abriendo esta puerta. Los vehículos destinados a determinados países no llevan placa de modelo.

En la placa de modelo figuran los siguientes datos:

- 5 Masa máxima autorizada
- 6 Masa máxima autorizada del eje delantero
- 7 Masa máxima autorizada del eje trasero

 En función del equipamiento, las letras distintivas del motor (LDM) pueden mostrarse en la pantalla del cuadro de instrumentos → pág. 17.



Dimensiones

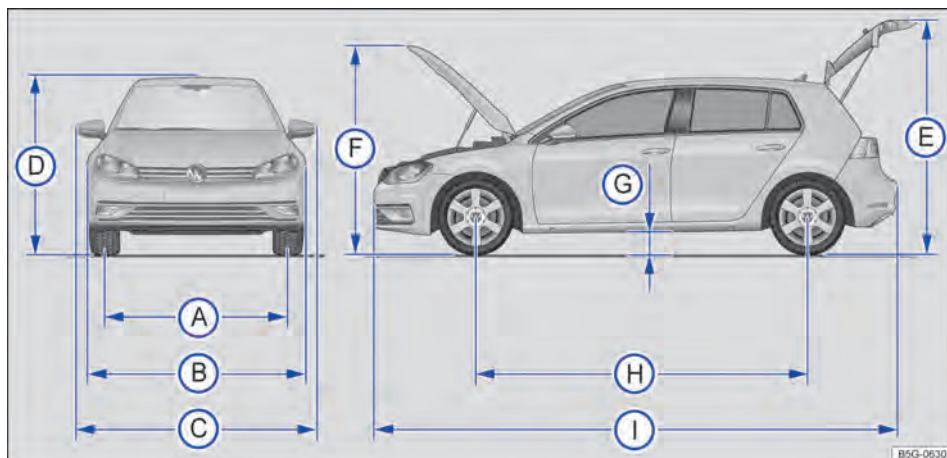

Fig. 216 Dimensiones.

Los datos de la tabla corresponden al modelo básico con equipamiento básico.

Los valores indicados pueden diferir si se montan llantas y neumáticos de otro tamaño, si el vehículo va equipado con un tren de rodaje para ca-

rreteras en mal estado, en función del equipamiento opcional o de la versión del modelo, si se montan posteriormente accesorios, así como en vehículos especiales.

Leyenda de la fig. 216:		Golf	GTI
A	Ancho de vía delantero	1549 mm	1549 mm
	Ancho de vía trasero	1520 mm	1520 mm
B	Anchura	1799 mm	1799 mm
C	Anchura (de un retrovisor exterior al otro)	2027 mm	2027 mm
D	Altura con peso en vacío ^{a)} hasta el borde superior del techo	1452 mm	1452 mm
	Altura con peso en vacío ^{a)} con antena de navegación	1476 mm	1466 mm
E	Altura con el portón del maletero abierto y peso en vacío ^{a)}	2006 mm	1996 mm
F	Altura con el capó del motor abierto y peso en vacío ^{a)}	1763 mm	1752 mm
G	Distancia al suelo entre los ejes, en condiciones de circular ^{b)}	142 mm	133 mm
H	Batalla	2637 mm	2637 mm
I	Longitud (de un paragolpes al otro)	4255 -	4258 mm
		4258 mm	
	Diámetro de giro mínimo	10,9 m	10,9 m

^{a)} Tara (sin conductor, sin carga útil).

^{b)} Masa en orden de marcha (con conductor (75 kg) y líquidos operativos).

ⓘ AVISO

- En los aparcamientos con bordillos elevados o delimitaciones fijas, conduzca con precaución. Estos objetos que sobresalen del suelo pueden dañar el paragolpes y otros componentes del vehículo al aparcar y desaparcar.
- Circule con precaución en las bajadas, en las entradas a los inmuebles, por las rampas, al subir bordillos y al pasar por encima de obje-

tos. De lo contrario, los componentes situados en la parte inferior del vehículo, como paragolpes, faldones y componentes del tren de rodaje, del motor o del sistema de escape, podrían resultar dañados.

Capacidad del depósito de combustible

Capacidad del depósito de combustible

Aprox. 50 l, de ellos aprox. 5 l de reserva

Motores

1,4 l, TSI® 4 cilindros, 150 HP

Potencia	150 HP a 6,000 rpm		
Letras distintivas del motor (LDM)	CZDA		
Potencia máxima del par motor	184 lb-ft a 3,500		
Número de cilindros	4		
Tipo de alimentación	Turbo		
Cambio		CM6	DSG® 7
Desplazamiento	cm ³	1,395	1,395
Diámetro X carrera	mm	74.5 X 80.0	74.5 X 80.0
Relación de compresión		10.0:1	10.0:1
Peso del vehículo o peso en acera (Peso Vehicular)	kg	1,272	1,293
Peso bruto vehicular	kg	1,810	1,830
Capacidad del depósito de combustible	L	50	50

2,0 l, TSI® 4 cilindros, 230 HP

Potencia	230 HP a 4,700 - 6,200 rpm		
Letras distintivas del motor (LDM)	CXDB		
Potencia máxima del par motor	258 lb-ft (350 Nm) a 1,500-4,600		
Número de cilindros	4		
Tipo de alimentación	TFSI		
Cambio		DSG® 6	
Desplazamiento	cm ³	1,984	

Diámetro X carrera	mm	82.5 X 92.8
Relación de compresión		9.75:1
Peso del vehículo o peso en acera (Peso Vehicular)	kg	1,338-1,425
Peso bruto vehicular	kg	1890
Capacidad del depósito de combustible	L	50

Abreviaturas empleadas

Abreviatura	Significado
ABS	Sistema antibloqueo de frenos
ACC	Control de cruceo adaptativo (Adaptive Cruise Control)
ACT [®]	Desactivación de cilindros (gestión de cilindros activa)
AFS	Luz de curva dinámica (Adaptive Frontlighting System)
AM	Onda media (amplitud modelada).
ASR	Regulación antipatinaje en aceleración
AUX	Toma adicional de audio (Auxiliary Input)
BAS	Asistente de frenada
CA6	Cambio automático de 6 velocidades
CM5	Cambio manual de 5 marchas
CM6	Cambio manual de 6 marchas
cm ³	Unidad de medida de la cilindrada (centímetros cúbicos)
CO ₂	Dióxido de carbono
DIN	Instituto alemán de normalización (Deutsches Institut für Normung)
DSG [®]	Cambio de doble embrague
DWA	Alarma antirrobo
EDS	Bloqueo electrónico del diferencial
EN	Norma europea
EPC	Gestión del motor (Electronic Power Control)
ESC	Programa electrónico de estabilización (Electronic Stability Control)
FLA	Asistente de luz de carretera
FM	Onda ultracorta (frecuencia modulada)
GRA	Regulador de velocidad
kN	Unidad de medida de la fuerza (kilonewton)
kPa	Unidad en la que se indica la presión de inflado de los neumáticos (kilopascal)
kW	Unidad de medida de la potencia del motor (kilovatio)
LDM	Letras distintivas del motor
LED	Diodo luminoso (Light Emitting Diode)
MFA	Indicador multifunción
N	Unidad de medida de la fuerza (newton)
NIV	Número de identificación del vehículo
Nm	Unidad de medida del par (newton-metro)
psi	Unidad de medida de la presión (pound-force per square inch)
PVC	Policloruro de vinilo
RON/ROZ	Medida del poder antidetonante de la gasolina, índice de octano u octanaje (en inglés: re-search octane number/en alemán: Research-Oktan-Zahl)
rpm	Revoluciones por minuto del motor (número de vueltas)
SRE	Inyección en el colector de admisión



Abreviatura	Significado
TSI®	Motores de gasolina con inyección directa y sobrealimentación (Twincharged Stratified Injection)
XDS	Función adicional del bloqueo electrónico del diferencial EDS

Índice alfabético

A

ABS	
véase Sistemas de asistencia a la frenada	179
ACC	
véase Control de crucero adaptativo (ACC)	152
Accesorios	288
Accesorios y estructuras carroceras	289
Accidentes frontales y sus leyes físicas	43
Aceite del motor	238
avería en el sistema	242
boca de llenado	240
cambiar	239
comprobar el nivel	240
consumo	240
nivel demasiado bajo	242
normas	238
presión demasiado baja	242
reponer	240
varilla de medición del nivel	240
Adhesivo portadatos del vehículo	300
Adhesivos	296
Advertencia de velocidad	22
AFS	
véase Luz de curva dinámica (AFS)	99
Agua en el combustible	
testigo de advertencia	26
Airbag frontal del acompañante	
desactivar mediante el conmutador de llave	56
véase Sistema de airbags	50
Airbag para las rodillas	
véase Sistema de airbags	59
Airbags frontales	
véase Sistema de airbags	54
Airbags laterales	
véase Sistema de airbags	57
Airbags para la cabeza	
véase Sistema de airbags	58
Air Care	
véase Climatizador	115
Ajustar	
alcance de las luces	104
apoyacabezas	94
asientos delanteros eléctricos	91
asientos delanteros mecánicos	91
el asiento correctamente	41
hora	25
volante	88
Ajustes	
Media Control	195
red	197
Ajustes del sistema de infotainment	
perfil de conducción	149
Ajustes del vehículo	
sistema de infotainment	32
Ajustes en el sistema de infotainment	31
menú Ajustes del vehículo	32
Alarma antirrobo	80
descripción	80
sistema antirremolcado	81
vigilancia del habitáculo	81
Alfombrillas	119
Alumbrado del vehículo	98
avería	100, 222
AM	304
Anomalía en el funcionamiento	
ayuda de aparcamiento	167
cambio de doble embrague DSG	143
detector de ángulo muerto	162
protección de componentes	298
recepción de radio	188
retrovisores exteriores	112
sensor de lluvia y de luz	109
sistema de aparcamiento asistido (Park Assist)	173
sistema de control de los neumáticos	252
sistema de detección del cansancio	25
techo de cristal	86
Antenas	
en el cristal	297
Aparcar	165
asistente de marcha atrás (Rear View)	171
con el sistema de aparcamiento asistido (Park Assist)	175
Apertura	
capó del motor	235
puertas	75
techo de cristal	86
ventanillas	84
Apertura de confort	
techo de cristal	87
ventanillas	85
Apertura de una puerta	76
Apoyacabezas	94
desmontar y montar	95
Argollas de amarre	202
Arrancar por remolcado	228, 229
cambio manual	228, 229
cambio manual automatizado	229
el vehículo	228
particularidades	228
Asientos	39
abatir y levantar el respaldo del asiento trasero	93
ajustar la posición del volante	88
ajustar los apoyacabezas	94
ajustar los asientos delanteros eléctricos	91

ajustar los asientos delanteros mecánicos	91	Ayuda de arranque	
asientos delanteros	89	cables de arranque	226
asientos traseros	92	toma para la ayuda de arranque (terminal de masa)	226
calefacción	117	utilizar	226
con piezas del airbag, conservar/limpiar	286		
desmontar y montar los apoyacabezas	95		
número de plazas	39	B	
posición correcta	41	Banquetas con calefacción	
posiciones incorrectas	40	conservar/limpiar	286
Asientos para niños	60	BAS	
adhesivo relativo al airbag	62	véase Sistemas de asistencia a la frenada	179
categorías de homologación	61	Batería de 12 voltios	247
desactivar el airbag frontal del acompañante	56	ayuda de arranque	226
fijar con el cinturón de seguridad	67	cargar	249
fijar con el cinturón Top Tether	67	comprobar el nivel del electrolito	248
fijar con ISOFIX	65	desconexión automática de consumidores	250
fijar con un cinturón de seguridad con bloqueo	67	desembornar	249
grupos de peso	61	electrolito	249
normas	61	embornar	249
sistemas de fijación	64	explicación de los símbolos	247
Asistente de arranque en pendiente	144	operaciones previas	248
Asistente de frenada (BAS)	179	se descarga	69, 128, 140, 250
Asistente de luz de carretera	101	sustituir	249
conectar y desconectar	101	terminal de masa para la ayuda de arranque	226
limitaciones del sistema	101	ubicación	247
Asistente de marcha atrás (Rear View)	169	Bloquear el vehículo	
ajustes	172	con Keyless Access	73
aparcamiento	171	desde dentro	76
instrucciones de uso	172	Bloqueo de la palanca selectora	139
lista de comprobación	171	Bloqueo electrónico del diferencial (EDS)	179
requisitos	171, 172	Bloqueo SAFE	
Asistente de salida del aparcamiento (Exit Assist)	177	véase Sistema de seguridad "safe"	79
Asistente dinámico de luz de carretera		Bluetooth	192
particularidades	100	Bocina	11
Asistente dinámico de luz de carretera (Dynamic Light Assist)	101	Botiquín	70
conectar y desconectar	101		
ASR		C	
véase Sistemas de asistencia a la frenada	179, 180	Cadenas para nieve	265
Atravesar agua	126	rueda de emergencia	265
Atravesar agua salada	126	rueda de repuesto inflable	265
Avería		Caja de graves	
señalizar el vehículo	68	véase Subwoofer	189
Aviso de frenada de emergencia	69	Caja negra	294
Ayuda al control de la dirección	146	Calefacción de la luneta	116
Ayuda de aparcamiento	172	Calefacción de los asientos	116, 117
anomalía en el funcionamiento	167	Cámaras	
manejar	167	accesorios	289
menú	168	daños	289
problemas y soluciones	169	reparaciones	289
visualización en la pantalla	168	Cambiar de marchas	137, 139
		cambio de doble embrague DSG	139
		cambio manual	136
		con el Tiptronic	140
		recomendación de marcha	120
		testigos de advertencia y de control	142

Cambiar lámparas	215, 216	consejos generales	199
de tecnología LED	216	maletero	199
en el paragolpes delantero	219	portaequipajes	205
en el portón del maletero	221	trampilla para cargas largas	203
en los faros (lámparas halógenas)	217	Carga sobre el techo	205
en los grupos ópticos traseros	219, 221	datos técnicos	205
lista de comprobación	216	Catalizador	
luz de matrícula	222	depuración de gases de escape	211
operaciones previas	216	Cenicero	186
Cambiar piezas	288	portátil	186
Cambiar una rueda	268	Cera	
cómo se realiza	273	eliminar restos	284
desmontar el subwoofer	189	Cerradura de encendido	127
elevar el vehículo	270, 272	bloqueo antiextracción de la llave	128
más de un neumático dañado	268	llave del vehículo no autorizada	127
operaciones previas	268	Cerraduras de las puertas	
tornillos de rueda	269	descongelar	284
tras cambiar la rueda	274	Ciberseguridad	190
Cambio automático	137	Cierre	
cambio de doble embrague DSG	141	capó del motor	235
conducción	141	puertas	75
detenerse cuesta arriba	141	techo de cristal	86
iniciar la marcha cuesta arriba	141	ventanillas	84
kick-down	141	Cierre centralizado	
programa de control de salida	141	alarma antirrobo	80
sobrecalentamiento	143	apertura de una puerta	76
véase también Cambiar de marchas	137	desbloquear y bloquear el vehículo desde	
véase también Cambio de doble embrague		dentro	76
DSG	138	descripción	76
Cambio de doble embrague DSG	138	Keyless Access	73
anomalía en el funcionamiento	143	sistema de seguridad "safe"	79
bloqueo antiextracción de la llave	128	tecla del cierre centralizado	75, 76
cambiar de marchas	139	Cierre de confort	
sobrecalentamiento	143	techo de cristal	87
véase Cambio automático	141	ventanillas	85
Cambio manual	136	Cierre y apertura de emergencia	
arrancar por remolcado	229	puerta del acompañante	78
cambiar de marchas	136	puerta del conductor	77
testigos de advertencia y de control	137	puertas traseras	78
Cambio manual automatizado		Cinturones de seguridad	41
arrancar por remolcado	229	banda retorcida	46
Capacidad de carga de los neumáticos	262, 264	colocar	47
Capacidades		colocar la banda	47
depósito de combustible	302	conservar/limpiar	286
Caperuzas de las válvulas de los neumáticos	258	enrollador automático	49
Capó del maletero		función protectora	45
véase Portón del maletero	82	limitador de fuerza	49
Capó del motor		lista de comprobación	46
abrir	235	pretensor	49
cerrar	235	quitar	47
indicación en la pantalla	236	regulador de la altura del cinturón	49
testigo de advertencia	236	sin colocar	44
Cargar el vehículo		testigo de advertencia	43
argollas de amarre	202	usar y cuidar	46
circular con el portón del maletero abierto	125	Climatizador	113
colocar el equipaje	199	Air Care	115
colocar la carga	199	ajustar la temperatura	115, 116

desconectar	115	Conexión	
difusores de aire	115	Bluetooth	192
distribución del aire	116	cableada	191
eliminar el hielo de los cristales	116	inalámbrica	191, 192
función de desescarchado/desempañado	116	USB	191
luneta térmica	116	Conexión automática de la luz de cruce	99
mandos	114	Conexión de diagnosis	294
máxima potencia frigorífica	116	Conmutador de llave	
modo automático (AUTO)	115	desactivar el airbag frontal del acompañante	56
modo de refrigeración	115	Conservación del vehículo	282
problemas y soluciones	118	antena integrada en el cristal	297
recirculación de aire	116, 117	asientos con componentes del airbag	286
sistema de infotainment	114	asientos de ajuste eléctrico	286
ventilador	116	banquetas con calefacción	286
Climatronic		campo de visión de la cámara	102
véase Climatizador	113	cinturones de seguridad	286
Código de los tornillos de rueda antirrobo	213	conducción en invierno	283
Código de velocidad	264	conservar la pintura	283
Colgadores	201	cristales	286
Colocación de la banda del cinturón	47	cuero natural	286
Combustible		cuero sintético	286
gasolina	209	embellecedores de madera	286
identificación	207	equipos de limpieza de alta presión	283
normas	207, 208	escobillas limpiacristales	214, 284
problemas	211	exterior	282, 284
tipos	207	faros	284
Compartimento para la documentación de a bordo	183	grupos ópticos traseros	284
Compartimentos portaobjetos		instalaciones de lavado automático	283
véase Portaobjetos	182	interior	282, 286
Componentes de conectividad	190	juntas de goma	286
Conducción	119	láminas decorativas	284
circular por vías inundadas	126	láminas de protección	284
con cambio automático	141	lavado a mano	283
detenerse cuesta arriba	141	lavar el vehículo	282
ecológica	120	lentes de las cámaras	284
económica	120	llantas	284
espejos retrovisores	109	mandos	286
estacionar cuesta abajo	165	microfibra	286
estacionar cuesta arriba	165	molduras embellecedoras	284, 286
indicador del nivel de combustible	26	pantallas	286
iniciar la marcha cuesta arriba	141	piezas de plástico	286
por agua salada	126	piezas embellecedoras	284, 286
preparativos	38	pintura del vehículo	284
seguridad	38	posición de servicio de los limpiaparabrisas	214
Conducción con remolque	206	pulir la pintura	283
Conducción en invierno		sensores	284
cadena para nieve	265	superficies de cristal	284
campo de visión de la cámara	102	tapizado de los asientos	286
conservación del vehículo	283	tejidos	286
eyectores calefactables del lavacristales	107	vano motor	284
lavafaros	108	Consola central	12
neumáticos de invierno	264	Consumidores eléctricos	69, 187, 188
presión de los neumáticos	257	Consumo de combustible	
profundidad del perfil	259	conducción económica	120
rastros de sal	109	Control de crucero adaptativo (ACC)	152
techo de cristal	86	ajustar	156
		conectar y desconectar	155

limitaciones del sistema	154	Data Link Connector (DLC)	294
problemas y soluciones	157	Datos del motor	299
sensor de radar	152, 154	Datos de viaje	21
situaciones de marcha	153	Datos distintivos del vehículo	300
Control de la distancia de aparcamiento (PDC)		Datos técnicos	
véase Ayuda de aparcamiento	167	adhesivo portadatos del vehículo	300
Controles a la hora de repostar		capacidades	302
lista de comprobación	39	carga sobre el techo	205
Cristales		cilindrada	299
conservar/limpiar	286	datos del motor	299
Cronómetro	25, 34	dimensiones	301
estadística	25	masa en orden de marcha	299
medir los tiempos de las vueltas	34	masa máxima	299
menú	25	masas	299
tiempos de las vueltas	25	masas por eje	299
Cuadro de instrumentos	18	motores	302
estructura de los menús	21	normas de aceite del motor	238
indicaciones	21	placa del fabricante	300
indicaciones en la pantalla	19	placa de modelo	300
indicador de intervalos de servicio	27	potencia del motor	299
instrumentos	18	presión de los neumáticos	257
pantalla	18	prestaciones	299
símbolos	15	velocidad máxima	299
testigos de advertencia	15	DCC	
testigos de control	15	véase Suspensión adaptativa (DCC)	147
utilización del menú de selección	30	Declaración de conformidad	298
utilizar con la palanca del limpiacristales	29	Depuración de gases de escape	210
Cuadro general		catalizador	211
de la consola central	12	filtro de partículas	211
de la estructura de los menús	21	problemas	211
de la puerta del conductor	9	Desaparcar con el sistema de aparcamiento asis-	
del lado del acompañante	14	tido (Park Assist)	176
del lado del conductor	10	Desbloquear el vehículo	
de los instrumentos	18	con Keyless Access	73
de los testigos de advertencia	15	desde dentro	76
de los testigos de control	15	Desbloqueo de emergencia	
del revestimiento interior del techo	14	palanca selectora	143
vista frontal del vehículo	6	portón del maletero	84
vista lateral del vehículo	7	puerta del conductor	77
vista trasera del vehículo	8	Desconexión automática de consumidores	250
Cubierta del maletero	200	Desconexión de emergencia del motor	133
Cuentakilómetros	18	Descongelar	
parcial	18	cerraduras de las puertas	284
total	18	Desechar	
Cuentarrevoluciones	18	pretensor del cinturón	50
Cuero natural		sistema de airbags	298
conservar/limpiar	286	vehículo al final de su vida útil	298
Cuero sintético		Desgaste de los neumáticos	259
conservar/limpiar	286	Desguace	298
Ch		Detector de ángulo muerto	162
Chaleco reflectante	70	anomalía en el funcionamiento	162
		conectar	163
		desconectar	163
		problemas y soluciones	164
D		Difusores de aire	115
Daños en los neumáticos	259	Dimensiones	301

Dirección		interior	110
asistida	146	zonas fuera del campo visual	109
ayuda al control de la dirección	146	Estacionar	165
bloqueo electrónico de la columna de dirección	146	asistente de marcha atrás (Rear View)	171
bloqueo mecánico de la columna de dirección	146	con el sistema de aparcamiento asistido (Park Assist)	175
electromecánica	146	Estuche para gafas	184
levas de cambio (Tiptronic)	140	Exit Assist	
progresiva	146	véase Asistente de salida del aparcamiento (Exit Assist)	177
tendencia a irse hacia un lado	259	Extintor	70
testigo de advertencia	147	Extranjero	
testigo de control	147	estancias prolongadas con el vehículo	126
vibración	259	venta del vehículo	126
Dispositivo de radiocomunicación	291		
Dispositivo de telefonía móvil			
nota sobre los gastos de conexión	196		
DSG	141		
véase Cambio automático	138		
		F	
E		Fallo de una lámpara	
EDS		véase Cambiar lámparas	215
véase Sistemas de asistencia a la frenada	179	Faros	
Electrólito de la batería	249	con lámparas halógenas	217
Elevalunas eléctricos		conservar/limpiar	284
véase Ventanillas	84	lavafaros	107
Elevar el vehículo		viajes al extranjero	105
con el gato	270, 272	Filtro de partículas	
lista de comprobación	271, 272	véase Depuración de gases de escape	211
En caso de emergencia	68	FM	304
botiquín	70	Frenada a fondo	69
en caso de avería	68	Freno de estacionamiento	
intermitentes de emergencia	68	véase Freno de mano	166
lista de comprobación	68	Freno de mano	166
tomar las medidas de seguridad pertinentes	68	Freno multicollisión	179
triángulo de preseñalización	70	Frenos	178
Encendedor	187	aviso de frenada de emergencia	69
Encendido		cambiar el líquido de frenos	246
véase Motor y encendido	127	freno de mano	166
Engranar marchas		líquido de frenos	245
cambio manual	136	nivel del líquido de frenos	246
Enrollador automático del cinturón	49	pastillas de freno	123, 127
Equipamiento de seguridad	54	rodaje de las pastillas de freno	123
ESC		servofreno	124
véase Sistemas de asistencia a la frenada	180	sistemas de asistencia a la frenada	178
Escobillas limpiacristales		Front Assist	
cambiar	214	véase Sistema de vigilancia Front Assist	157
conservar/limpiar	214, 284	Fuentes de audio externas	
ESC Sport		audio Bluetooth	192
conectar y desconectar	180	audio WLAN	193
Espejo de cortesía	112	Función antiaprisionamiento	
Espejos retrovisores	109	techo de cristal	87
ángulo muerto	109	ventanillas	85
exteriores	111	Función Coming Home	103
		Función de asistencia en descenso	145
		Función de desescarchado/desempañado	116
		Función de frenada al maniobrar	168
		Función de frenada de emergencia en ciudad	159

Funciones de confort		Indicación de marcha	
reprogramar	295	véase Recomendación de marcha	120
Funciones de los asientos	96	Indicaciones en la pantalla	19, 21
Función Leaving Home	103	advertencia de velocidad	20
Fusibles	222	capó del motor	236
cambiar	224	cuentakilómetros	20
colores	224	eco	20
en el tablero de instrumentos	223	hora	25
en el vano motor	224	indicación de la brújula	20
pasos previos para cambiarlos	225	intervalos de servicio	27
reconocer un fusible fundido	225	letras distintivas del motor	20
tipos	224	mensajes de advertencia y de información	23
		posiciones de la palanca selectora	19, 20
		puertas, capó del motor y portón del maletín	
		abiertos	19
		recomendación de marcha	20
		regulador de velocidad (GRA)	150
		sistema Start-Stop	20
		temperatura exterior	20
		Indicaciones para la conducción	119
		rueda de emergencia	260
		rueda de repuesto	260
		Indicador de intervalos de servicio	27, 280
		Indicador de la temperatura	
		del líquido refrigerante del motor	27
		exterior	20
		monitor de potencia	32
		Indicador del nivel de combustible	26
		testigo de control	26
		Indicador de los datos de viaje	21
		Indicadores de desgaste de los neumáticos	259
		Indicador multifunción	21
		Índice de velocidad	264
		Información para el cliente	292
		Inmovilizador electrónico	132
		Inspección	279
		Instrumentos	18
		Instrumentos adicionales	
		monitor de potencia	32
		Intermitentes	
		conectar y desconectar	97
		Intermitentes de confort	97
		Intermitentes de emergencia	68
		Internet	
		cliente WLAN	197
		conexión rápida (WPS)	196
		punto de acceso WLAN (hotspot)	196
		ISOFIX	65
		véase Asientos para niños	60
		J	
		Juntas de goma	
		conservar/limpiar	286
G			
G 12 plus	243		
G 12 plus-plus	243		
G 13	243		
Ganchos para bolsas	202		
Garantía			
Garantía de Movilidad de Larga Duración	293		
general	292		
pintura y carrocería	292		
Gasolina			
indicador del nivel de combustible	26		
repostar	210		
véase Combustible	209		
Gastos de conexión			
dispositivo de telefonía móvil	196		
extranjero	196		
Gato	268		
GRA			
véase Regulador de velocidad (GRA)	150		
Grupos ópticos traseros			
conservar/limpiar	284		
Guantera			
luz	106		
véase Portaobjetos	183		
H			
Habitáculo			
consola central	12		
Herramientas de a bordo	212		
piezas	213		
ubicación	212		
Hielo			
eliminar de las cerraduras	284		
eliminar de los cristales	284		
eliminar del parabrisas	116		
Hora			
ajustar	25		
I			
Iluminación ambiental	106		
Iluminación exterior de orientación	103		

K

Keyless Access	73
bloqueo de la columna de dirección	146
desbloquear y bloquear el vehículo	73
desconexión de emergencia del motor	133
motor y encendido	131
Press & Drive	129
pulsador de encendido y arranque	129
Kick-down	141
Kit de primeros auxilios	
véase Botiquín	70
Kit reparapinchazos	274
casos en los que no se debe utilizar	274
componentes	275
comprobación tras 10 minutos	277
inflar el neumático	276
más de un neumático dañado	274
operaciones previas	276
sellar el neumático	276

L

Láminas decorativas	
conservar/limpiar	284
Láminas de protección	
conservar/limpiar	284
Lámparas	
cambiar	215
de tecnología LED	216
halógenas	217
Lavar el vehículo	
conservación del vehículo	282
plegar los retrovisores exteriores	112
sensores	167, 173
Lentes de las cámaras	
conservar/limpiar	284
Letras distintivas del motor	
identificar	300
Letreros	296
Levas de cambio	
Tiptronic	140
Light Assist	
véase Asistente de luz de carretera	101
Limitador de fuerza del cinturón	49
Limpiacristales	106
eyectores calefactables	107
funcionamiento	107
lavafaros	107
levantar los brazos del limpiacristales	214
palanca	106
posición de servicio	214
sensor de lluvia y de luz	108
Limpiar el vehículo	
véase Conservación del vehículo	282
Líquido anticongelante	243

Líquido de frenos	245
especificaciones	246
Líquido lavacrystales	
comprobar	237
reponer	237
Líquido refrigerante del motor	242
boca de llenado	243
comprobar el nivel	243
especificaciones	243
G 11	243
G 12	243
G 12 plus	243
G 12 plus-plus	243
G 13	243
indicador de la temperatura	27
reponer	243
testigo de advertencia	27
testigo de control	27
Líquidos operativos	236
Listas de comprobación	
antes de trabajar en el vano motor	235
asistente de marcha atrás (Rear View)	171
cambiar lámparas	216
cinturones de seguridad	46
comprobar el nivel de aceite del motor	241
controles a la hora de repostar	39
elevar el vehículo con el gato	271, 272
en caso de avería	68
en caso de emergencia	68
kit reparapinchazos	276
pasos previos al cambio de una rueda	268
preparativos para la conducción	38
reponer aceite del motor	241
seguridad en la conducción	38
viajes al extranjero	38
Luces	97
alumbrado	98
asistente de luz de carretera	101
asistente de luz de carretera (Dynamic Light Assist)	101
AUTO	99
Coming Home	103
desconexión automática de la luz de posición	
o de estacionamiento	103
encender y apagar	98
faros antiniebla	99
funciones	99
iluminación de los instrumentos y los mandos	105
intermitentes	97
Leaving Home	103
luces diurnas	98
luces interiores y de lectura	106
luz de carretera	100
luz de curva dinámica	99
luz de curva estática	99
luz de estacionamiento	102
luz de estacionamiento a ambos lados	103

luz de la guantera	106	profundidad del perfil	258
luz del maletero	106	rodaje	255
luz de posición	99	rueda de emergencia	260
luz trasera antiniebla	99	rueda de repuesto	260
regulación del alcance de las luces	104	sustituir neumáticos	255
regulación dinámica del alcance de las luces	105	tipos de neumáticos	261
Luneta térmica		véase Neumáticos	254
véase Climatizador	116	Llave del vehículo	71
Luz de carretera		cambiar la pila de botón	72
encender y apagar	100		
Luz de curva		M	
particularidades	100	Maletero	
Luz de curva dinámica (AFS)		cubierta	200
avería	99	equipamiento	201
Luz de estacionamiento		luz	106
conectar y desconectar	102	piso del maletero	200
		Mandos	
LL		asientos delanteros eléctricos	91
Llantas y neumáticos	254	asientos delanteros mecánicos	91
almacenar los neumáticos	255	conservar/limpiar	286
aros atornillados	257	Manillas de las puertas	
cadena para nieve	265	exterior	7
cambiar una rueda	268	interior	9
capacidad de carga de los neumáticos	264	Mantenimiento	
caperuzas de las válvulas	258	véase Servicio	278
conservar/limpiar	284	Masa en orden de marcha	299
cuerpos extraños introducidos	259	Masas máximas autorizadas	299
daños en los neumáticos	259	Masas por eje	299
datos identificativos de las llantas	257	MEDIA	
datos técnicos	261	audio Bluetooth	192
desequilibrio	259	audio WLAN	193
desgaste de los neumáticos	259	MEDIA-IN	184
distintivos	261	Media Control	
elementos embellecedores atornillados	257	ajustes	195
equilibrado de las ruedas	259	funciones	194
evitar daños	255	menú principal	195
fallos en la alineación de las ruedas	259	véase Volkswagen Media Control	194
guardar la rueda cambiada	260	Medios operativos	236
indicadores de desgaste	259	Memorias de averías	
índice de velocidad	262, 264	véase Memorias de incidencias	294
inscripciones en los neumáticos	261	Memorias de datos	
intercambiar las ruedas	255	caja negra	294
llantas	256	funciones de confort y de infotainment	295
manipulación	255	integración de dispositivos de telefonía mó- vil	295
más de un neumático dañado	268	memoria de incidencias	294
neumáticos asimétricos	264	servicios de datos	293
neumáticos de invierno	264	sistema de diagnóstico de a bordo (OBD)	294
neumáticos de perfil bajo	263	transmisión de datos online	296
neumáticos de todo tiempo	264	unidades de control	293
neumáticos nuevos	255	Memorias de incidencias	
neumáticos sujetos a rodadura unidireccio- nal	263	conector	294
neumáticos viejos	255	consultar	294
número de identificación del neumático (TIN)	262	Microfibra	
número de serie	262	conservar/limpiar	286
presión de los neumáticos	257	Modificaciones en el vehículo	288, 289

Modificaciones técnicas	289	Número de bastidor	300
adhesivos	296	Número de identificación del vehículo	300
campo a través	290	Número de plazas	39
letreros	296		
protección para los bajos del grupo motopropulsor	290	O	
Modo viaje	105	OM	
particularidades	99	véase AM	304
Molduras embellecedoras		Operaciones previas	
conservar/limpiar	284, 286	antes de emprender la marcha	38
Monitor de potencia	32	batería de 12 voltios	248
indicador de la potencia	32	cambiar lámparas	216
indicador de la presión de sobrealimentación	32	cambiar una rueda	268
indicador de la temperatura del aceite	32	comprobar el nivel de aceite del motor	240
indicador de la temperatura del líquido refrigerante	32	comprobar el nivel del líquido refrigerante del motor	243
medidor de la aceleración	32	kit reparapinchazos	276
seleccionar instrumentos	32	para trabajar en el vano motor	235
Motor		reponer aceite del motor	240
datos técnicos	302	reponer líquido refrigerante del motor	243
desconexión de emergencia	133		
nuevo	126	P	
rodaje	126	Pantalla del cuadro de instrumentos	18, 19
ruidos	130	Pantallas	
Motor y encendido	127	conservar/limpiar	286
advertencia de que el encendido está conectado	128	Parabrisas	
apagar el motor con Keyless Access	131	comprobar posibles daños	102
cerradura de encendido	127	eliminar el hielo	116
conectar el encendido con Keyless Access	129	reparación del impacto de una piedra (aviso)	289
desconectar el encendido con Keyless Access	129	reparación (aviso)	289
inmovilizador electrónico	132	sustitución (aviso)	289
llave del vehículo no autorizada	127	Parasoles	112
llave no autorizada	132	Par de apriete	
poner el motor en marcha	130	tornillos de rueda	269
poner el motor en marcha con Keyless Access	129	ParkPilot	
precalentar el motor	130	véase Ayuda de aparcamiento	167
tomas de corriente de 12 voltios	187	Particularidades	
		aparcar	165
N		arrancar por remolcado	228, 229
Neumáticos		equipos de limpieza de alta presión	283
antipinchazos	259	estacionar	302
asimétricos	264	extraer la llave de la cerradura de encendido	128
de invierno	264	instalación de lavado	283
de todo tiempo	264	lavado a mano	283
nuevos	255	modo viaje	99
sujetos a rodadura unidireccional	263	plegar los retrovisores exteriores	112
véase Llantas y neumáticos	254	protección de componentes	298
viejos	255	recepción de radio	297
Neumáticos de invierno	264	remolcar	228, 229
limitación de la velocidad	264	Pastillas de freno	
tracción total	265	rodaje (véase Frenos)	123
Nieve		Pedales	41, 119
retirar	284	Peligros por no utilizar el cinturón de seguridad	44
		Perfil de conducción	
		adaptar a las preferencias personales	149

Personalización		avería en el sistema de escape	212
administración de usuarios	36	ayuda de aparcamiento	169
ajustes	36	batería de 12 voltios	251
Piezas de plástico		bloqueo automático del vehículo	80
conservar/limpiar	286	bloqueo de la columna de dirección	147
Piezas embellecedoras		bloqueo de la palanca selectora	143
conservar/limpiar	284, 286	calefacción	118
Pila de botón		cambio automático	142, 143
cambiar en la llave del vehículo	72	cambio manual	137
Pintura del vehículo		cerradura de encendido	132
conservar/limpiar	284	cierre centralizado	73
Piso del maletero	200	climatizador	118
Placa del fabricante	300	comprobar el nivel de aceite del motor	242
Placa de modelo	300	control de crucero adaptativo (ACC)	157
Plazas del vehículo	39	desbloqueo de emergencia de la palanca se- lectora	143
Portabebidas	185	desconexión de emergencia del motor	133
en el reposabrazos central trasero	186	detector de ángulo muerto	164
en la parte delantera de la consola central	186	dirección	147
en la parte inferior de la consola central	186	dirección averiada	147
portabotellas	185	disparo de airbag	80
Portaequipajes de techo	203	embrague	137
indicaciones de uso	206	extraer la llave del vehículo	133
Portaobjetos	182	fallo de una lámpara	222
documentación de a bordo	183	filtro de partículas saturado de hollín	212
en el lado del acompañante	183	funcionamiento irregular del motor	211
en el lado del conductor	182	función antiaprisionamiento de las ventani- llas	86
en el reposabrazos central delantero	185	función de arranque de emergencia	133
en la consola del techo	184	función de bajada y subida automática	86
en la parte delantera de la consola central	184	gestión del motor	132
en la parte inferior de la consola central	184	indicaciones para la conducción	127
estuche para gafas	184	inmovilizador electrónico	132, 133
guantera	183	intermitentes	75, 80, 100
luz de la guantera	106	Keyless Access	74, 80, 133
otros compartimentos portaobjetos	201	limitación del régimen	132
Portón del maletero	82	los cristales se empañan	118, 119
circular con el portón abierto	125	luces	100
desbloquear	83	nivel del líquido lavacristales	108
desbloqueo de emergencia	84	no se reconoce la llave	133
Posición de servicio de los limpiaparabrisas	214	portón del maletero	84
Precalentar el motor	130	presión del aceite del motor	242
Preinstalación para teléfono móvil		programa de emergencia	143
teléfono móvil	19, 21	pulsador de encendido y arranque	132, 133
Presión de los neumáticos	257	refrigeración	118
comprobar	258	regulador de velocidad (GRA)	152
presión de confort	258	selección del perfil de conducción	149
Press & Drive		sensor del aceite del motor	242
véase Keyless Access	73	sensor de lluvia y de luz	100, 108
Prestaciones	299	sistema de airbags	52
Pretensor del cinturón	49	sistema de airbags desactivado	52
desechar	50	sistema de aparcamiento asistido (Park As- sist)	176
mantenimiento y desecho	50	sistema de control de los neumáticos	252
Problemas y soluciones		sistema de frenos	127
agua debajo del vehículo	119	sistema de vigilancia Front Assist	162
airbag frontal del acompañante activado	53	sistemas de asistencia a la frenada	181
airbag frontal del acompañante desactivado	53	sistema Start-Stop	135
alumbrado del vehículo	100		

sobrecalentamiento del motor	132	Régimen del motor	18
superficies sensoras	80	Regulación antipatinaje en aceleración (ASR)	179, 180
suspensión adaptativa (DCC)	149	conectar y desconectar	180
techo de cristal	88	Regulación del alcance de las luces	10, 104
testigo de advertencia del alternador	251	Regulador de la altura del cinturón	49
testigo de advertencia del pedal del freno	143	Regulador de velocidad (GRA)	150
testigo de control	73, 79	indicaciones en la pantalla	150
testigo de control del pedal del freno	142, 143	manejar	151
vapor debajo del vehículo	119	problemas y soluciones	152
visibilidad	108	Reloj digital	
Profundidad del perfil de los neumáticos	258	ajustar	25
Programa de control de salida	141	Remolcar	228
Programa electrónico de estabilización (ESC)	179, 180	argolla de remolque delantera	232
conectar y desconectar	180	argolla de remolque trasera	231
Protección de componentes	298	barra de remolque	229
Protección del sol	112	cable de remolque	229
Protección para los bajos del grupo motopropulsor	290	cambio automático	228
Puerta del conductor		cambio manual	228, 229
cuadro general	9	cambio manual automatizado	229
Puertas	75	el vehículo	228
bloqueo de emergencia	78	particularidades	228, 229
cierre y apertura de emergencia	77	prohibición de remolcado	229
seguro para niños	78	Reparación de neumáticos	
Puesto de conducción	10	véase Kit reparapinchazos	274
Pulsador de encendido y arranque	129	Reparaciones	288, 289
		adhesivos	296
		letreros	296
		parabrisas	289
		sistema de airbags	290
R		Reponer líquidos	
Rear Seat Entertainment (RSE)		advertencias de seguridad	233
véase Volkswagen Media Control	194	Reposabrazos centrales	96
Rear Traffic Alert		Repostar	207
véase Asistente de salida del aparcamiento (Exit Assist)	177	combustible	210
Rear View		gasolina	210
véase Asistente de marcha atrás (Rear View)	169	indicador del nivel de combustible	26
Recambios	288	testigo de control	26
Recepción de radio		Repuestos	288
antena	297	Respaldo del asiento trasero	
interferencias	188	abatir	93
Recirculación de aire		levantar	93
Air Care	115	Retrovisores exteriores	111
conectar	116, 117	ajuste sincronizado	111
Recomendación de descansar		anomalía en el funcionamiento	112
conectar	24	función de confort	111
desconectar	24	inclinación automática en el lado del acompañante	111
Recomendación de hacer una pausa	24	memorizar el ajuste para marcha atrás	111
funcionamiento	24	plegar	111, 112
manejar	24	Retrovisor interior	110
Recomendación de marcha	120	Rodaje	
Red		los primeros kilómetros	126
ajustes	197	motor	126
Reducción de la potencia del motor		neumáticos	255
sistemas de asistencia a la frenada	181	pastillas de freno	123
Reformas	289, 296		

RSE		Sistema antirremolcado	81
véase Volkswagen Media Control	194	Sistema de airbags	50
Rueda de emergencia	260	airbag para las rodillas	59
cadenas para nieve	265	airbags frontales	54
indicaciones para la conducción	260	airbags laterales	57
Rueda de repuesto	260	airbags para la cabeza	58
indicaciones para la conducción	260	desactivar el airbag frontal del acompañante	56
Rueda de repuesto inflable		desactivar mediante el conmutador de llave	56
cadenas para nieve	265	descripción	53
Ruidos		funcionamiento	53
motor	130	merma del funcionamiento	290
neumáticos	265	reparaciones	290
sistemas de asistencia a la frenada	181	testigo de control	52
		utilización de un asiento para niños	56
S		Sistema de alarma antirrobo	80
SAFELOCK		Sistema de aparcamiento asistido (Park Assist)	172
véase Sistema de seguridad "safe"	79	anomalía en el funcionamiento	173
Seguro para niños	78	aparcamiento en batería	175
Selección del perfil de conducción	147	aparcamiento en línea	175
funcionamiento	148	condiciones para aparcar	175
manejar	148	desaparcar	176
problemas y soluciones	149	finalizar prematuramente	174
testigo de advertencia	149	interrupción automática	174
Sensor de lluvia y de luz	108	problemas y soluciones	176
anomalía en el funcionamiento	109	Sistema de calefacción y ventilación	
Sensor de radar	152, 154, 158	desconectar	115
Sensores		véase también Climatizador	113
accesorios	289	Sistema de cierre y arranque Keyless Access	
conservar/limpiar	284	véase Keyless Access	73
daños	289	Sistema de control de los neumáticos	251, 252
reparaciones	289	anomalía en el funcionamiento	252
Señales acústicas de advertencia		presión de los neumáticos	258
cinturón sin abrochar	43	sustituir neumáticos	256
testigos de advertencia y de control	15	testigo de control	252
Servicio		Sistema de detección del cansancio	24
adhesivo portadatos del vehículo	278	anomalía en el funcionamiento	25
comprobante del Servicio	278	conectar	24
condiciones de uso	280	desconectar	24
conjuntos de servicios	281	funcionamiento	24
consultar	28	manejar	24
inspección	279	Sistema de detección de peatones	161
Plan de Mantenimiento digital	278	Sistema de diagnóstico de a bordo (OBD)	294
Servicio de cambio de aceite	279	Sistema de frenos	
Servicio fijo	279	anomalía en el funcionamiento	127
Servicio flexible	279	Sistema de información Volkswagen	
servicios	279	estructura de los menús	21
trabajos de servicio	278	indicaciones	21
Servofreno	124, 178	Sistema de infotainment	
Set de primeros auxilios		ajustes	31
véase Botiquín	70	ajustes de climatización	114
Símbolo de la llave fija	28	cronómetro	34
Símbolos		manejar	31
véase Testigos de advertencia	15	menú Ajustes del vehículo	32
véase Testigos de control	15	monitor de potencia	32
Sistema antibloqueo de frenos (ABS)	179	Sistema de seguridad "safe"	79

Sistema de vigilancia Front Assist	157
advertencia de la distancia	159
advertencia severa	159
desconectar	160
función de frenada de emergencia en ciudad	159
limitaciones del sistema	160
manejar	160
preaviso	159
problemas y soluciones	162
sensor de radar	158
sistema de detección de peatones	161
Sistema portaequipajes	203
Sistemas de asistencia	
asistente de arranque en pendiente	144
asistente de frenada (BAS)	179
asistente de marcha atrás (Rear View)	169
asistente de salida del aparcamiento (Exit Asist)	177
ayuda de aparcamiento	167, 172
bloqueo electrónico del diferencial (EDS)	179
conectar	31
control de cruce adaptativo (ACC)	152
desconectar	31
detector de ángulo muerto	162
freno multicolisión	179
función de asistencia en descenso	145
programa electrónico de estabilización (ESC)	179, 180
recomendación de hacer una pausa	24
regulación antipatinaje en aceleración (ASR)	179, 180
regulador de velocidad (GRA)	150
selección del perfil de conducción	147
sistema antibloqueo de frenos (ABS)	179
sistema de aparcamiento asistido (Park Asist)	172
sistema de control de los neumáticos	251, 252
sistema de detección del cansancio	24
sistema de vigilancia Front Assist	157
sistema Start-Stop	133
XDS	179
Sistemas de asistencia a la frenada	178
ABS	178
ASR	178
BAS	178
EDS	178
ESC	178
XDS	178
Sistema Start-Stop	133
Subwoofer	189
Superficies de cristal	
conservar/limpiar	284
Suspensión adaptativa (DCC)	147
problemas y soluciones	149

T

Tablero de instrumentos	10
sistema de airbags	50
Tapacubos	266
caperuzas de los tornillos de rueda	267
central	266
integral	267
Tapizado de los asientos	
conservar/limpiar	286
Tapón del depósito de combustible	
abrir	210
cerrar	210
gasolina	210
Tecla de bloqueo de la palanca selectora	139
Techo corredizo y deflector panorámico	
véase Techo de cristal	86
Techo de cristal	86
abrir	86
anomalía en el funcionamiento	86
apertura de confort	87
cerrar	86
cierre de confort	87
función antiaprisionamiento	87
Techo panorámico	
véase Techo de cristal	86
Tejidos	
conservar/limpiar	286
Teléfono móvil	
uso sin antena exterior	291
Terminal de masa	226
Testigos de advertencia	
agua en el combustible	26
bloqueo de la columna de dirección	147
cambiar de marchas	142
cinturones de seguridad	43
cuadro general	15
líquido refrigerante del motor	27
sistema de frenos	181
sistemas de asistencia a la frenada	181
suspensión adaptativa (DCC)	149
Testigos de advertencia y de control	
cambio manual	137
frenos	127
Testigos de control	
ABS	181
bloqueo de la columna de dirección	147
cambiar de marchas	142
cierre centralizado	76
cinturones de seguridad	43
cuadro general	15
desgaste de las pastillas de freno en la puerta del conductor	76
ESC	181
líquido refrigerante del motor	27
repostar	26
reserva de combustible	26

sistema de airbags	52	estacionar cuesta abajo	165
sistema de control de los neumáticos	252	estacionar cuesta arriba	165
sistemas de asistencia a la frenada	181	reciclar	298
Think Blue. Trainer.	122	señalizar en caso de avería	68
TIN	262	vista frontal	6
Tiptronic	140	vista lateral	7
Tire Mobility Set		vista trasera	8
véase Kit reparapinchazos	274	Velocidad máxima	299
Toma multimedia AUX-IN	184	Venta del vehículo	4
Toma multimedia MEDIA-IN	184	en otros países/continentes	126
Tomas de corriente	187	Ventanillas	84
12 voltios	188	abrir	84
Toma USB	184	anomalía en el funcionamiento	84
Top Tether		apertura de confort	85
véase Asientos para niños	60	cerrar	84
Tornillos de rueda	268, 269	cierre de confort	85
antirrobo	213, 268, 269	función antiaprisionamiento	85
caperuzas	267	teclas	84
par de apriete	269	Viajes al extranjero	
Tracción total		faros	105
neumáticos de invierno	265	lista de comprobación	38
Traction	262	Vigilancia del habitáculo	81
Trampilla para cargas largas	203	falsas alarmas	82
Transporte de objetos	199	Visibilidad	106
argollas de amarre	202	Volante	
circular con el portón del maletero abierto	125	ajustar	88
colocar el equipaje	199	Volante multifunción	11
colocar la carga	199		
ganchos para bolsas	202	W	
indicaciones para la conducción	125	WLAN	
portaequipajes	203, 205	cliente	197
portaequipajes de techo	203	conectar una fuente de audio externa	193
trampilla para cargas largas	203	conexión rápida (WPS)	196
Treadwear	262	punto de acceso (hotspot)	196
Triángulo de preseñalización	70	X	
U		XDS	
Unidades de control		véase Sistemas de asistencia a la frenada	179
reprogramar	295		
V			
Vano motor	233		
aceite del motor	238		
advertencias de seguridad	233		
batería de 12 voltios	247		
caja de aguas	284		
conservar/limpiar	284		
operaciones previas	235		
Varilla de medición del nivel de aceite	240		
Vehículo			
al final de su vida útil	298		
desbloquear y bloquear con Keyless Access	73		
desbloquear y bloquear desde dentro	76		
elevantar con el gato	270, 272		
entregar al final de su vida útil	298		